

ZT1320
ZT1330
ZT1420

ZT1430
ZT1420H

GB	LED Dustproof luminaire
CZ	LED prachotěsné svítidlo
SK	LED prachotesné svietidlo
PL	Oprawa hermetyczna LED
HU	Pormentes LED lámpatest
SI	LED svetilka odporna na prah
RS HR BA ME	LED svjetiljka otporna na prašinu
DE	Staubdichte LED-Leuchte
UA	Світлодіодний пилозахисний світильник
RO	Lampă LED cu etanșeitate la praf
LT	LED šviestuvos su apsauga nuo dulkių
LV	LED puteklus necaurīdīgs gaismeklis
EE	Tolmukindel LED-valgusti
BG	Прахоустойчиво LED осветително тяло



www.emos.eu

Part No.	Input Voltage	Power	Color Temperature (K)	Luminous Flux (lm)	Beam Angle	Lifespan (hour)	Protection Rate	Working Temperature	CRI (Ra)	Dimensions
ZT1320	220–240 V AC	36 W	4 000 K (neutral white)	4 320 lm	120°	50 000 h	IP66	-20~+40 °C	>80	1 255 × 97 × 82 mm
ZT1420		54 W		6 600 lm						1 560 × 97 × 82 mm
ZT1330	220–240 V AC	36 W	6 500 K (cool white)	4 320 lm	120°	50 000 h	IP66	-20~+40 °C	>80	1 255 × 97 × 82 mm
ZT1430		54 W		6 600 lm						1 560 × 97 × 82 mm
ZT1420H	220–240 V AC	65 W	4 000 K (neutral white)	7 800 lm	120°	50 000 h	IP66	-20~+40 °C	>80	1 560 × 97 × 82 mm

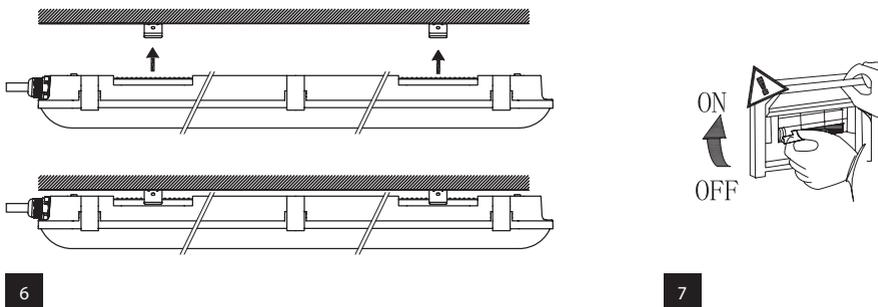
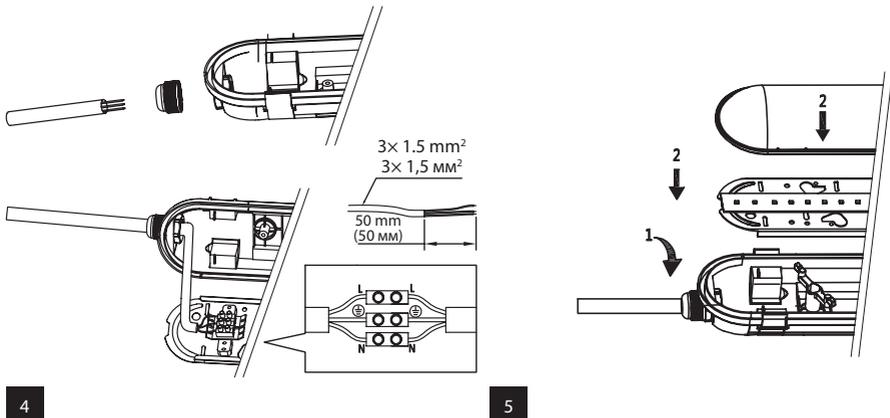
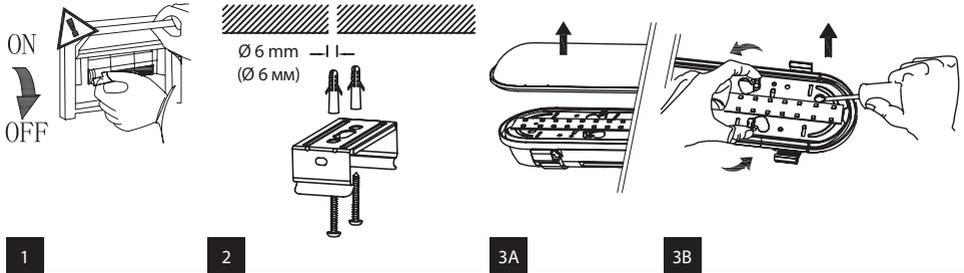

GB | LED Dustproof luminaire

LED luminaire is designed for indoor and outdoor use to be mounted on a solid base.

Ingress Protection IP66 – for outdoor use.

Housing colour: grey

Diffuser colour: milky

Turn off the switch (see Fig. 1).

Drill \varnothing 6 mm holes according to below drawing.

Type	Power	Fixing Hole Distance
ZT1320	36 W	850 mm
ZT1330		
ZT1420	54 W	1 200 mm
ZT1430		
ZT1420H	65 W	

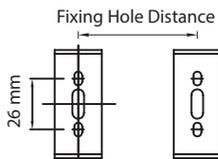

Insert \varnothing 6 mm expansion pipe in the wall, fix the mounting bracket by M4 screw (see Fig. 2).

Take off the diffuser like picture 3A.

Take out the module 3B.

Loosen the nut of the cable gland, put the cable, through the cable gland. Connect the cable on the terminal block as below shown and tighten the cable gland (see Fig. 4).

Tighten cable gland as below shown. Close the diffuser. Fix gear tray with the housing (see Fig. 5).

Fix the lamp on the wall (see Fig. 6).

Turn on the switch (see Fig. 7).

WARNING

- Luminaire is suitable entirely for fixed mounting.
- The luminaire can be connected only to the electric distribution network, whose installation and protection complies with the applicable standards.
- Before any manipulation or servicing of the luminaire disconnect the luminaire from AC power. This operation can be carried out only by an authorized person.
- The protection from dangerous contact voltage is ensured by „earthing“.
- In case of any damage to any part of the luminaire, don't use it.
- LED chips inside the luminaire are not replaceable.
- Don't change inner wiring of the luminaire.
- In case of broken cover don't use the luminaire and replace broken cover with new one immediately.

CZ | LED prachotěsné svítidlo

LED svítidlo je určeno k montáži na pevný podklad do vnitřních i vnějších prostor.

Krytí: IP66 – pro venkovní prostředí.

Barva těla: šedá

Barva difuzoru: mléčný

Vypněte přívod napájení (viz obr. 1).

Vyvrtejte díry o průměru 6 mm dle níže uvedeného nákresu.

Typ	Příkon	Rozteč úchytů
ZT1320	36 W	850 mm
ZT1330		
ZT1420	54 W	1 200 mm
ZT1430		
ZT1420H	65 W	

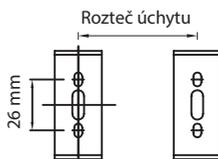

Do připravených děr zasuňte hmoždinky a přišroubujte držáky svítidla pomocí šroubků M4 (viz obr. 2).

Sundejte difuzor svítidla dle obrázku 3A.

Vyjměte desku s LED diodami dle obrázku 3B.

Odšroubujte matici průchodky a prostrčte kabel průchodkou. Připojte napájecí kabel do svorkovnice dle uvedeného nákresu a pevně utáhněte průchodku (viz obr. 4).

Namontujte zpět desku s LED diodami. Připevněte zpět difuzor svítidla a zafixujte jej všemi klipy na svítidle (viz obr. 5).

Připevněte svítidlo na zeď zacvaknutím do připravených držáků (viz obr. 6).

Zapněte přívod napájení (viz obr. 7).

UPOZORNĚNÍ

- Svítidlo je vhodné výhradně pro pevnou montáž.
- Svítidlo lze připojit pouze do elektrické sítě, jejíž instalace a jistiění odpovídá platným normám.
- Před jakýmkoliv zásahem do svítidla nebo prováděním údržby a servisu je nutno svítidlo odpojit od elektrické sítě. Tuto činnost smí provádět pouze osoba ZNALÁ ve smyslu platných vyhlášek o způsobilosti k činnostem.

- Ochrana před nebezpečným dotykovým napětím je zajištěna „uzemněním“.
- V případě poškození jakékoliv části svítidla svítidlo okamžitě vyřadte z provozu.
- LED ve svítidle nejsou vyměnitelné.
- Nijak nezasahujte do vnitřního zapojení svítidla.
- V případě rozbití krytu svítidla svítidlo nepoužívejte a okamžitě nahraďte novým krytem.

SK | LED prachotesné svietidlo

LED svietidlo je určené na montáž na pevný podklad do vnútorných aj vonkajších priestorov.

Krytie: IP66 – pre vonkajšie prostredie.

Farba tela: sivá

Farba difúzora: mliečna

Vypnite prívod napájania (pozri obr. 1).

Vyvrátajte diery s priemerom 6 mm podľa nižšie uvedeného nákresu.

Typ	Príkion	Rozstup úchyto
ZT1320	36 W	850 mm
ZT1330		
ZT1420	54 W	1 200 mm
ZT1430		
ZT1420H	65 W	

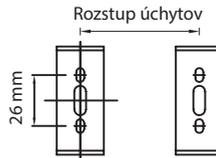

Do pripravených dier zasunúte hmoždinky a priskrutkujte držiaky svietidla pomocou skrutiek M4 (pozri obr. 2).

Zložte difúzor svietidla podľa obrázku 3A.

Vyberte dosku s LED diódami podľa obrázku 3B.

Odskrutkujte maticu priechodky a prestrčte kábel priechodkou. Pripojte napájací kábel do svorkovnice podľa uvedenej schémy a pevne utiahnite priechodku (pozri obr. 4).

Namontujte späť dosku s LED diódami. Pripevnite späť difúzor svietidla a zafixujte ho všetkými klipmi na svietidle (pozri obr. 5).

Pripevnite svietidlo na stenu zacvaknutím do pripravených držiakov (pozri obr. 6).

Zapnite prívod napájania (pozri obr. 7).

UPOZORNENIE

- Svietidlo je vhodné výhradne pre pevnú montáž.
- Svietidlo možno pripojiť iba do elektrickej siete, ktorej inštalácia a istenie odpovedá platným normám.
- Pred akýmkoľvek zásahom do svietidla alebo vykonávaním údržby a servisu je nutné svietidlo odpojiť od elektrickej siete. Túto činnosť smie vykonávať iba osoba ZNALÁ v zmysle platných vyhlášok o spôsobilosti k činnostiam.

- Ochrana pred nebezpečným dotykovým napätím je zaistená „uzemnením“.
- V prípade poškodenia akejkoľvek časti svietidla, svietidlo okamžite vyřadte z prevádzky.
- LED vo svietidle nie sú vymeniteľné.
- Nijako nezasahujte do vnútorného zapojenia svietidla.
- V prípade rozbitia krytu svietidla, svietidlo nepoužívejte a okamžite ho nahraďte novým krytom.

PL | Oprawa hermetyczna LED

Hermetyczna oprawa oświetleniowa LED jest przeznaczona do montażu na stałym podłożu w pomieszczeniach wewnętrznych i na zewnątrz. Stopień ochrony: IP66 – w wersji do użytku na zewnątrz.

Kolor obudowy: szary

Kolor klosza: mleczny

Wyłączamy zasilanie (patrz rys. 1).

Wiercimy otwory o średnicy 6 mm zgodnie z poniższym rysunkiem.

Typ	Pobór mocy	Rozstaw uchwyto
ZT1320	36 W	850 mm
ZT1330		
ZT1420	54 W	1 200 mm
ZT1430		
ZT1420H	65 W	

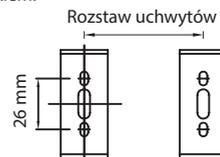

Do otworów wkładamy kołki rozporowe i przykręcamy uchwyty lampy za pomocą wkrętów M4 (patrz rys. 2).

Zdejmujemy klosz zgodnie z rysunkiem 3A.

Wymajemy płytkę z diodami LED zgodnie z rysunkiem 3B.

Odkręcamy nakrętkę dławicy i wprowadzamy przewód do środka lampy. Przewód podłączamy do listwy zaciskowej zgodnie z poniższym rysunkiem i dokręcamy nakrętkę dławicy (patrz rys. 4).

Montujemy z powrotem płytkę z diodami LED. Zakładamy klosz oprawy i zabezpieczamy go za pomocą wszystkich zaczepów (patrz rys. 5).

Oprawę mocujemy do ściany przez wciśnięcie jej i zatrząsnięcie się w zamocowanych uchwytach (patrz rys. 6).

Włączamy zasilanie (patrz rys. 7).

UWAGA

- Lampa jest przystosowana jedynie do montażu na stałe.
- Oprawę można podłączyć tylko do takiej sieci elektrycznej, której wykonanie i zabezpieczenia odpowiadają obowiązującym normom.
- Przed jakąkolwiek ingerencją do oprawy albo przed wykonaniem konserwacji i serwisu, lampę należy odłączyć od sieci elektrycznej. Tę czynność może wykonać tylko osoba PRZYUCZONA, zgodnie z postanowieniami aktualnych przepisów o kwalifikacjach zawodowych.
- Ochrona przed niebezpiecznym napięciem dotykowym jest zrealizowana przez tzw. „uziemięcie”.
- W razie uszkodzenia jakiegokolwiek części lampy, oprawę należy natychmiast wyeliminować z użytkowania.
- Diody LED w oprawie są niewymienne.
- Nie ingerujemy w żaden sposób do połączeń wewnętrznych w oprawie.
- W razie rozbicia klosza lampy, należy ją wyeliminować z użytkowania do czasu zamontowania nowego klosza.

HU | Pormentes LED lámpatest

A LED lámpatestet beltéri és kültéri használatra tervezték, valamint szilárd felületre kell szerelni.

IP66 védettség – kültéri használatra alkalmas.

Burkolat színe: szürke

Diffúzor színe: opálfehér

Állítsa a kapcsolót kikapcsolt állásba (lásd az 1. ábrát).

Készítsen 6 mm átmérőjű furatokat a lenti ábra szerint.

Tipus	Teljesítmény	Rögzítőfuratok távolsága
ZT1320	36 W	850 mm
ZT1330		
ZT1420	54 W	1 200 mm
ZT1430		
ZT1420H	65 W	

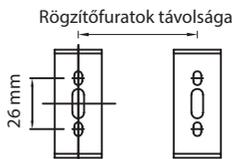

Helyezzen 6 mm átmérőjű tipliket a falba, majd rögzítse a tartószerkezetet M4-es csavarokkal (lásd az 2. ábrát).

Vegye le a diffúzort az 3A ábra szerint.

Vegye ki a 3B modult.

Lazítsa meg a kábelszorító anyáját, és húzza át a vezetéket a kábelszorítón. Csatlakoztassa a vezetéket a sorkapocsra az ábrán látható módon, majd szorítsa meg a kábelszorítót (lásd az 4. ábrát).

Szorítsa meg a kábelszorítót az ábrán látható módon. Helyezze vissza a diffúzort. Rögzítse a burkolatot a szerelvénylapra (lásd az 5. ábrát).

Szerelje a lámpát a falra (lásd az 6. ábrát).

Állítsa a kapcsolót bekapcsolt helyzetbe (lásd az 7. ábrát).

FIGYELEM

- A lámpatestet rögzített felszerelésre tervezték.
- A lámpatest kizárólag olyan elektromos hálózatra csatlakoztatható, amelynek kialakítása és védettsége megfelel a vonatkozó szabványoknak.
- A lámpatesten végzett műveletek vagy karbantartás előtt válassza le azt a hálózatról. Ezt a műveletet kizárólag arra felhatalmazott személy végezheti.
- A veszélyes érintési feszültség elleni védelem földeléssel biztosított.
- Ha a lámpatest bármely része sérült, ne használja azt.
- A lámpatestben lévő LED chipek nem cserélhetők.
- Ne módosítsa a lámpatestben lévő vezetékeket.
- Ha a burkolat sérült, ne használja a lámpatestet, hanem azonnal cserélje ki a sérült burkolatot.

SI | LED svetilka odporna na prah

LED svetilka je namenjena za namestitev na trdno podlago v notranje in zunanje prostore.

Zaščita: IP66 – odpornost na vodo, prah in mehanske poškodbe.

Barva ohišja: siva

Barva difuzorja: mlečna

Izključite napajalni dovod (glej sliko 1).

Izvrstajte odprtine premera 6 mm po spodaj navedenem načrtu.

Tip	Vhodna moč	Razmak nosilcev
ZT1320	36 W	850 mm
ZT1330		
ZT1420	54 W	1 200 mm
ZT1430		
ZT1420H	65 W	

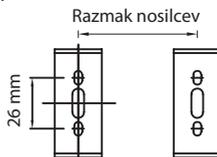

V pripravljene odprtine vložite zidne vložke in nosilce s pomočjo vijakov M4 privijte (glej sliko 2).

Difuzor svetilke snemite po sliki 3A.

Ploščo z LED diodami odstranite po sliki 3B.

Matico skoznika odvijte in kabel potegnite skozi skoznik. Napajalni kabel priključite v vrstno sponko po navedenem načrtu in skoznik fiksno privijte (glej sliko 4).

Ploščo z LED diodami namestite nazaj. Difuzor svetilke pritrdite nazaj in ga fiksirajte z vsemi klipi na svetilki (glej sliko 5).

Svetilko na steno protrdite tako, da zaskoči v pripravljene nosilce (glej sliko 6).

Priključite napajalni dovod (glej sliko 7).

OPOZORILO

- Svetilka je primerna izključno za fiksno namestitev.
- Svetilko je možno priključiti le na električno omrežje, katerega inštalacija in varovanje ustrežata veljavnim standardom.
- Pred kakršnimkoli posegom v svetilko ali vzdrževanjem in servisiranjem je svetilko z električnega omrežja treba izključiti. To dejavnost lahko izvaja le oseba SEZNANJENA, v smislu veljavnih odlokov o usposobitvi za opravljanje dejavnosti.
- Zaščita pred nevarno napetostjo dotika je zagotovljena „ozemljitvijo“.
- V primeru poškodbe kateregakoli dela svetilke svetilko takoj izklopite.
- Led v svetilki niso zamenljive.
- V notranje vezje svetilke nikakor ne posegajte.
- V primeru poškodbe pokrova svetilke le-te ne uporabljajte in pokrov takoj zamenjajte z novim.

RS|HR|BA|ME | LED svetiljka otporna na prašinu

LED svetiljka namijenjena je za uporabo na otvorenom in zatvorenom, a pričvršćuje se na čvrstu podlogu.

Zaštita ulaza: IP66 – za uporabo na otvorenom..

Boja kućišta: siva

Boja difuzora: mliječna

Isključite prekidač (vidi Sl. 1).

Izbušite rupe promjera 6 mm prema crtežu.

Vrsta	Snaga	Udaljenost pričvršne rupe
ZT1320	36 W	850 mm
ZT1330		
ZT1420	54 W	1 200 mm
ZT1430		
ZT1420H	65 W	

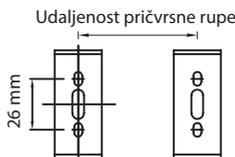

Umetnite produžnu cijev promjera 6 mm u zid, učvrstite pričvršni nosač vijkom M4 (vidi Sl. 2).

Uklonite difuzor kao što je prikazano na slici 3A.

Izvadite modul 3B.

Otpustite maticu kableske uvodnice pa kroz kablesku uvodnicu umetnite kabel. Priključite kabel na priključni blok kao što je prikazano u nastavku i stegnite kablesku uvodnicu (vidi Sl. 4).

Stegnite kablesku uvodnicu na način prikazan u nastavku. Zatvorite difuzor. Fiksirajte ladicu zupčanika u kućištu (vidi Sl. 5).

Fiksirajte svjetiljku na zid (vidi Sl. 6).

Uključite prekidač (vidi Sl. 7).

UPOZORENJE

- Svjetiljka je u potpunosti prikladna za fiksnu ugradnju..
- Svjetiljka se može priključiti isključivo na električnu distribucijsku mrežu čija su instalacija i zaštita sukladne primjenjivim normama.
- Prije rukovanja i servisiranja svjetiljku isključite s napajanja. Servisiranje smije obavljati isključivo stručno osposobljeno osoblje.

- Zaštita od opasnog naponskog kontakta osigurana je uzemljenjem.
- Ako je neki dio svjetiljke oštećen, nemojte je upotrebljavati.

- LED žaruljice svjetiljke nisu zamjenjive.
- Nemojte mijenjati unutarnje ožičenje svjetiljke.
- Ako se poklopac slomi, nemojte upotrebljavati svjetiljku, a slomljeni poklopac odmah zamijenite novim.

DE | Staubdichte LED-Leuchte

LED-Leuchte ist zur Montage auf festen Untergrund im Innen- und Außenbereich bestimmt. Schutzart IP66 – für den Außenbereich.

Gehäusefarbe: grau

Diffusorfarbe: milchweiß

Versorgungsspannung abschalten (siehe Abb. 1).

Löcher Ø 6 mm entsprechend der untenstehenden Zeichnung bohren.

Typ	Leistung	Halterabstand
ZT1320	36 W	850 mm
ZT1330		
ZT1420	54 W	1 200 mm
ZT1430		
ZT1420H	65 W	

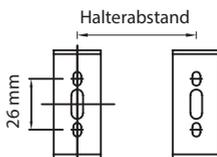

Dübeln in vorbereitete Löcher einschieben und Leuchtenhalter mit M4-Schrauben festschrauben (siehe Abb. 2).

Den Diffusor entsprechend Abb. 3A abnehmen.

Platine mit LED-Dioden entsprechend Abb. 3B herausnehmen.

Die Mutter der Kabelverschraubung lösen, das Kabel durch die Kabelverschraubung durchstecken. Das Kabel an der Klemmenleiste entsprechend der Skizze anschließen und die Kabelverschraubung festziehen (siehe Abb. 4).

Platine mit LED-Dioden wieder einbauen. Den Diffusor wieder aufsetzen und mit allen Clips auf der Leuchte befestigen (siehe Abb. 5).

Leuchte durch Einclippen in vorbereitete Halter an der Wand befestigen (siehe Abb. 6).

Versorgungsspannung einschalten (siehe Abb. 7).

HINWEIS

- Die Leuchte ist ausschließlich für stabile Montage geeignet.
- Die Leuchte kann nur an das Stromverteilungsnetz angeschlossen werden, dessen Installation und Sicherung gültigen Normen entspricht.
- Vor jedem Eingriff oder Wartungsarbeiten an der Leuchte ist die Leuchte vom Stromnetz zu trennen. Dies kann nur durch einen Sachkundigen im Sinne gültiger Verordnungen über die Befähigung zu Tätigkeiten durchgeführt werden.
- Der Schutz vor gefährlicher Kontaktspannung wird durch die „Erdung“ gewährleistet.
- Bei Beschädigung einer der Komponenten der Leuchte darf diese nicht mehr verwenden.
- LEDs in der Leuchte sind nicht austauschbar.
- Die innere Verdrahtung der Leuchte nicht verändern.
- Bei Beschädigung der Abdeckung die Leuchte nicht weiter verwenden und die defekte Abdeckung sofort durch eine neue ersetzen.

UA | Світлодіодний пилозахисний світильник

Світлодіодний світильник призначений для монтажу на тверду основу і може використатися у внутрішніх і зовнішніх просторах.

Ступінь захисту: IP66 – для зовнішнього застосування.

Колір корпусу: сірий

Колір дифузору: молочний

Вимкніть джерело живлення (див мал. 1).

Просвердліть отвори діаметром 6 мм згідно нижче указаного малюнку.

Тип	Потужність	Відстань кріплення
ZT1320	36 W	850 mm
ZT1330		
ZT1420	54 W	1 200 mm
ZT1430		
ZT1420H	65 W	

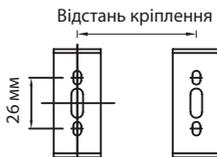

У підготовлені отвори вставте дубеля і пригвинтіть держачи світильника за допомогою гвинтів М4 (див мал. 2).

Зніміть дифузор лампи, як показано на малюнку 3А.

Зніміть пластину із світлодіодами, як показано на малюнку 3В.

Відгвинтіть гайку отвору і просуньте кабель цим отвором. Підключіть кабель живлення до клеми відповідно до вищевказаного малюнка і тісно закрийте отвір (див мал. 4).

Знову прикріпіть пластину із світлодіодами. Прикріпіть знову дифузор до клеми згідно малюнка і тісно закрийте отвір (див мал. 5).

Прикріпіть світильник на стіну заклацнувши його до приготованих держаків (див мал. 6).

Увімкніть джерело живлення. (див мал. 7)

ПОПЕРЕДЖЕННЯ

- Світильник підходить тільки для фіксованого монтажу.
- Світильник може бути підключений тільки до електричної мережі, та його установка і кріплення відповідає необхідним стандартам безпеки.
- Перед будь-яким втручанням в світильник або при його технічному обслуговуванні чи ремонті, необхідно його відключити від електромережі. Цю роботу може виконувати тільки особа, котра ОЗНАЙОМЛЕНА з чинними правилами, що стосуються критеріїв даного виду діяльності.
- Захист від ураження електричним струмом забезпечується "заземленням".
- У разі пошкодження будь-якої частини світильника, світильник негайно видаліть зі служби.
- Світлодіоди в лампочці не підлягають заміні.
- Не дозволяється втручатися у внутрішнього підключення світильника.
- Якщо розіб'ється корпус світильника, світильник не використовуйте, але негайно замініть новим корпусом.

RO | LED Dustproof luminaire

Lampa LED este destinată pentru montaj pe suport rigid în spații interioare și exterioare.

Protecție: IP66 – pentru mediu exterior.

Culoarea corpului: gri

Culoarea difuzorului: laptelui

Deconectați alimentarea (vezi ilustr. 1).

Executați găuri cu diametru de 6 mm conform ilustrației de mai jos.

Tip	Consum	Distanța dintre suporturi
ZT1320	36 W	850 mm
ZT1330		
ZT1420	54 W	1 200 mm
ZT1430		
ZT1420H		

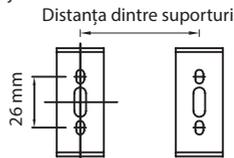

În găurile pregătite introduceți diblurile și înșurubați suporturile lămpii cu ajutorul șuruburilor M4 (vezi ilustr. 2).

Îndepărtați difuzorul lămpii conform ilustrației 3A.

Scoateți placa cu diodele LED conform ilustrației 3B.

Deșurubați piulița garniturii și treceți cablul prin garnitură. Conectați cablul de alimentare la placa cu borne conform schemei și strângeți bine garnitura (vezi ilustr. 4).

Montați înapoi placa cu diode LED. Reasamblați difuzorul lămpii și fixați-l cu toate clemele pe lampă (vezi ilustr. 5).

Fixați lampa pe perete prin înclichetarea în suporturile pregătite (vezi ilustr. 6).

Cuplați alimentarea (vezi ilustr. 7).

AVERTIZARE

- Lampa este adecvată în exclusivitate pentru montaj fix.
- Lampa se poate conecta doar la rețeaua electrică a cărei instalație corespunde normelor valabile.
- Înainte de orice intervenție la lampă ori efectuarea întreținerii și mentenanței, lampa trebuie deconectată de la rețeaua electrică. Aceasta o poate efectua doar o persoană INSTRUITĂ în sensul reglementărilor privind competența în activitate.
- Protecția față de tensiunea de contact periculoasă este asigurată prin „împământare”.
- În cazul defectării oricărei componente a lămpii, aceasta trebuie scoasă imediat din uz.
- LED-urile din lampă nu sunt schimbabile.
- Nu interveniți la circuitele interne ale lămpii.
- În cazul spargerii capacului lămpii nu folosiți lampa și înlocuiți capacul cu altul nou.

LT | LED šviestuvus su apsauga nuo dulkių

LED šviestuvus skirtas montuoti ant kieto pagrindo patalpose ir lauke.

Apsaugos laipsnis IP66 – naudojimui lauke.

Korpuso spalva: pilka

Gaubto spalva: pieno

Išjunkite jungiklį (žr. 1 pav.).

Išgręžkite 6 mm skersmens skylės, kaip parodyta paveikslėlyje.

Tipas	Galia	Fiksavimo skylių atstumas
ZT1320	36 W	850 mm
ZT1330		
ZT1420	54 W	1 200 mm
ZT1430		
ZT1420H	65 W	

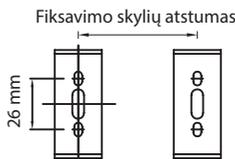

Įdėkite 6 mm skersmens kaiščius į skylės sienoje ir pritvirtinkite montavimo laikiklį naudodami M6 varžtus (žr. 2 pav.).

Nuimkite gaubtą, kaip parodyta 3A pav.

Išimkite modulį (3B pav.).

Atlaisvinkite kabelio riebokšlio veržlę ir prakiškite kabelį pro riebokšlį. Projunkite kabelį prie gnybtų bloko, kaip parodyta žemiau, ir suveržkite riebokšlį (žr. 4 pav.).

Suveržkite riebokšlį, kaip parodyta žemiau. Uždėkite gaubtą. Sutvirtinkite įrenginio griovelį su korpusu (žr. 5 pav.).

Pritvirtinkite šviestuvą prie sienos (žr. 6 pav.).

Ijunkite jungiklį (žr. 7 pav.).

PERSPĖJIMAS

- Šviestuvus skirtas montuoti tik stacionariai.
- Šviestuvus gali būti prijungtas tik prie apsaugoto elektros tinklo, įrengto pagal galiojančius standartus.
- Šviestuvus turi būti atjungtas nuo maitinimo šaltinio prieš atliekant bet kokius jo taisymo ar priežiūros veiksmus. Tai gali daryti tik tokią teisę turintis asmuo.
- Apsauga nuo pavojingo įtampos sąlyčio užtikrinama įžeminant.
- Nenaudokite šviestuvo, jei sugenda bet kuri jo dalis.
- LED lustai, esantys viduje, nėra keičiami.
- Nekeiskite šviestuvo vidaus instaliacijos.
- Jei šviestuvo gaubtas sugenda, nenaudokite šviestuvo, tačiau nedelsiant pakeiskite gaubtą.

LV | Putekļus necaurīdīgs gaismekļis

LED gaismeklis ir paredzēts lietošanai iekštelpās un ārā, tas ir uzstādāms uz cietas pamatnes.

IP66 – paredzēts lietošanai ārā apstākļos.

Ietvara krāsa: pelēka

Difuzora krāsa: pienbalta

Izslēdziet slēdzi (skatīt 1. attēlu).

Izurbiet Ø 6 mm caurumus, kā parādīts turpmākajā attēlā.

Tipas	Jauda	Attālums starp stiprinājuma vietām
ZT1320	36 W	850 mm
ZT1330		
ZT1420	54 W	1 200 mm
ZT1430		
ZT1420H	65 W	

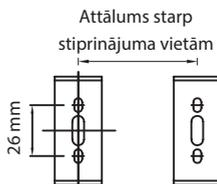

Ievietojiet Ø 6 mm kompensācijas cauruli sienā, piestipriniet montāžas kronšteinu ar M4 skrūvi (skatīt 2. attēlu).

Noņemiet difuzoru, kā parādīts attēlā 3A.

Izņemiet moduli, kā parādīts attēlā 3B.

Atskrūvējiet kabeļuzmavas uzgriezni, izvelciet kabeli cauri kabeļuzmavai. Pievienojiet kabeli termināļa blokam, kā parādīts attēlā, un pievelciet kabeļuzmavu (skatīt 4. attēlu).

Pievelciet kabeļuzmavu, kā parādīts attēlā. Aiztaisiet difuzoru. Sastipriniet iekārtas kasti ar ietvaru (skatīt 5. attēlu).

Piestipriniet lampu pie sienas (skatīt 6. attēlu).

Izslēdziet slēdzi (skatīt 7. attēlu).

BRĪDINĀJUMI

- Gaismeklis ir paredzēts lietošanai tikai piestiprināts pie cietais virsmas.
- Gaismekli drīkst savienot tikai ar sadales tīklu, kura uzstādīšana un aizsardzība ir saskaņā ar atbilstošajiem standartiem.
- Pirms gaismekļa labošanas vai tehniskās apkopes, ko drīkst veikt tikai attiecīgs speciālists, atvienojiet gaismekli no maiņstrāvas avota.
- Aizsardzību pret saskari ar bīstamu spriegumu nodrošina zemēšana.
- Ja kāda gaismekļa daļa ir bojāta, neizmantojiet gaismekli.
- LED mikroshēmas, kas atrodas gaismeklī, nav aizstājamas.
- Nemainiet gaismekļa iekšējo elektroinstalāciju.
- Ja vāks ir bojāts, neizmantojiet gaismekli un nekavējoties aizstājiet bojāto vāku ar jaunu.

EE | Tolmukindel LED-valgusti

LED-valgusti on loodud kasutamiseks sise- ja välitingimustes ning see tuleb paigaldada kõvale pinnale.

Kaitseaste IP66 – välitingimustes kasutamiseks.

Korpuse värv: hall

hajuti värv: piimjas

Lülitage seade välja (vt joonist 1).

Puurige vastavalt allpool olevale joonisele Ø 6 mm augud.

Tüüp	Toide	Fikseerimisaukude
ZT1320	36 W	850 mm
ZT1330		
ZT1420	54 W	1 200 mm
ZT1430		
ZT1420H	65 W	

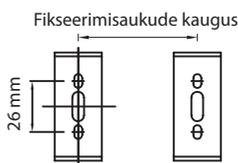

Lükake Ø 6 mm tasandustoru seinasse, fikseerige monteerimisklamber M4 kruviga (vt joonist 2).

Eemaldage hajuti, nagu on pildil 3A näidatud.

Võtke moodul 3B välja.

Keerake kaabliklemmi mutter lahti, viige juhe läbi kaabliklemmi. Ühendage kaabel terminaliplokil, nagu on allpool näidatud 50 mm, ja pingutage kaabliklemmi (vt joonist 4).

Pingutage kaabliklemmi, nagu on allpool näidatud. Sulgege hajuti. Kinnitage valgusti korpuse külge (vt joonist 5).

Kinnitage valgusti seinale (vt joonist 6).

Lülitage vool sisse (vt joonist 7).

HOIATUS

- Valgusti sobib paikseks kinnituseks.
- Valgusti tohib ühendada üksnes sellisesse elektrivõrku, mille ehitus ja kaitse vastavad kehtivatele standarditele.
- Enne valgusti mistahes hooldus- või parandustööd eemaldage valgusti alalisvooluvõrgust. Seda tohib teha üksnes volitatud isik.
- Kaitse ohtliku puutepinge eest tagab maandus.
- Kui valgusti mis tahes osa on viga saanud, siis ärge seda kasutage.
- Valgusti sees olevaid LED-kiipe ei saa vahetada.
- Ärge muutke valgusti sees olevat kaabeldust.
- Kui valgusti korpus on purunenud, ärge valgustit kasutage, vaid asendage purunenud korpus viivitamatult uuega.

BG | Прахоустойчиво LED осветително тяло

Светодиодното осветително тяло е предназначено за използване на закрито или открито и трябва да се монтира върху твърда повърхност. Степен на защита IP66 — за използване на открито.

Цвят на корпуса: сив

Цвят на разсейвателя: млечен

Изключете предпазителя (вж. Фиг. 1).

Пробийте отвори Ø 6 mm съгласно приведения по-долу чертеж.

Тип	Мощност	Разстояние между точките на закрепване
ZT1320	36 W	850 mm
ZT1330		
ZT1420	54 W	1 200 mm
ZT1430		
ZT1420H	65 W	



Вкарайте в стената дюбел Ø 6 mm и закрепете монтажната конзола с винт М4 (вж. Фиг. 2).

Повдигнете разсейвателя, както е показано на фиг. 3А.

Извадете модула 3В.

Разхлабете гайката на кабелната муфа и прекарайте кабела през муфата. Свържете кабела към клемния блок 50 mm, както е показано по-долу и стегнете кабелната муфа. (вж. Фиг. 4).

Затегнете кабелната муфа, както е показано по-долу. Затворете разсейвателя. Закрепете коритото с механизма към корпуса (вж. Фиг. 5).

Закрепете лампата за стената (вж. Фиг. 6).

Включете предпазителя (вж. Фиг. 7).

ПРЕДУПРЕЖДЕНИЕ

- Осветителното тяло е подходящо само за неподвижен монтаж.
- Осветителното тяло трябва да се свързва само към електрическа захранваща мрежа, чието изпълнение и защита съответстват на приложимите стандарти.
- Преди започване на каквото и да е работа по осветителното тяло, то трябва да се изключи от променливотоковото захранване. Тази операция трябва да се извърши само от правоспособен техник.
- Защитата срещу опасно напрежение се осигурява чрез заземяване.
- При повреда на която и да било част на осветителното тяло престанете да го използвате.
- Светодиодните чипове в осветителното тяло не могат да се сменят.
- Не променяйте вътрешните електрически връзки на осветителното тяло.
- При счупване на капака спрете да използвате осветителното тяло и незабавно сменете счупения капак с нов.

GB | Do not throw electric appliances into unsorted municipal waste, use collection points of sorted waste! Dangerous substances from electric appliances deposited in landfills can leak into underground waters, reach the foodchain and damage your health and well-being. For actual information about collection points, contact the local authorities.

CZ | Nevhazujte elektrické spotřebiče do netříděného komunálního odpadu, použijte sběrná místa tříděného odpadu! Z elektrických spotřebičů uložených na skládkách odpadků mohou prosakovat do podzemních vod nebezpečné látky, dostát se do potravinového řetězce a poškodovat vaše zdraví a pohodu. Pro aktuální informace o sběrných místech kontaktujte místní úřady.

SK | Nevhadzujte elektrické spotrebiče do netriedeného komunálneho odpadu, použite zberné miesta triedeného odpadu! Z elektrických spotrebičov uložených na skládkach odpadkov môžu presakovať do podzemných vôd nebezpečné látky, dostať sa do potravinového reťazca a poškodzovať vaše zdravie a pohodu. Pre aktuálne informácie o zberných miestach kontaktujte miestne úrady.

PL | Zgodnie z przepisami Ustawy o ZSEiE zabronione jest umieszczenie łącznie z innymi odpadami zużytego sprzętu oznakowanego symbolem przekreślonego kosza. Użytkownik, chcąc pozbyć się sprzętu elektronicznego i elektrycznego, jest zobowiązany do oddania go do punktu zbierania zużytego sprzętu. W sprzecznie nie znajdują się składniki niebezpieczne, które mają szczególnie negatywny wpływ na środowisko i zdrowie ludzi.

HU | Ne dobja ki az elektromos fogyasztokat osztályozás nélküli kommunális hulladékként, használja a szelektív hulladéklerakó helyét! Ha az elektromos fogyasztók hulladék lerakatra kerülnek, a veszélyes anyagok beszivódhatnak a talajvízbe, és bekerülhetnek a táplálékláncba, károsíthatják egészségét és kényelmét! A gyűjtő helyekre vonatkozó aktuális tájékoztatás érdekében vegye fel a kapcsolatot a helyi hatóságokkal!

SI | Električnih naprav ne odlagajte skupaj z nerazvrščenimi komunalnimi odpadki, uporabljajte zbira mesta za razvrščanje odpadkov! V kolikor so električne naprave odložene na odlagalniščih odpadkov, lahko nevarne snovi pronicajo v podzemne vode in pridejo v prehranjevalno verigo ter tako škodujejo vašemu zdravju in počutju. Za aktualne informacije o zbirnih mestih kontaktirajte lokalne oblasti.

RS|HR|BA|ME | Ne bacajte električne uređaje kao nerazvrstani komunalni otpad, koristite centre za sakupljanje razvrstanog otpada. Za aktualne informacije o centrima za sakupljanje otpada kontaktirajte lokalne vlasti. Ako se električni uređaji odlože na deponije otpada, opasne materije mogu prodrijeti u podzemne vode i ući u lanac ishrane i oštetiti vaše zdravlje.

DE | Elektroverbraucher nicht in den unsortierten kommunalen Abfall werfen, Sammelstellen für den sortierten Abfall benutzen! Von den auf den Müllablageplätzen deponierten Elektroverbrauchern können Gefahrstoffe ins Bodenwasser eindringen, in die Lebensmittelkette gelangen und ihre Gesundheit und Behaglichkeit beschädigen. Aktuelle Informationen über die jeweiligen Ablageplätze sind bei den örtlichen Behörden einzuholen.

UA | Не викидуйте електричні пристрої як несортовані комунальні відходи, користуйтеся місцями збору комунальних відходів. Якщо електричні пристрої розміщені на місцях з відходами, то небезпечні речовини можуть проникати до підземних вод і дістатися до харчового обігу та пошкоджувати ваше здоров'я.

RO | Nu aruncați consumatorii electrici la deșeurile comunale nesortate, folosiți bazele de recepție a deșeurilor sortate. Pentru informații actuale privind bazele de recepție contactați organele locale. Dacă consumatorii electrici sunt depozitați la stocuri de deșeurii comunale, substanțele periculoase se pot infiltra în apele subterane și pot să ajungă în lanțul alimentar, periclitanđ sănătatea și confortul dumneavoastră.

LT | Nemeskite kartu su buitnėmės atliekomis. Pristatykite į specialius rūšiuojamoms atliekoms skirtus surinkimo punktus. Susisiekite su vietinėmis valdžios institucijomis, kad šios suteiktų informaciją apie surinkimo punktus. Jei elektroniniai prietaisai yra išmetami atliekų užkasimo vietose, kenksmingos medžiagos gali patekti į grūntinius vandenis, o paskui ir į maisto grandinę, ir tokiu būdu pakenkti žmonių sveikatai.

LV | Neizmetiet kopā ar sadzīves atkritumiem. Šim nolūkam izmantojiet īpašus atkritumu šķirošanas un savākšanas punktus. Lai gūtu informāciju par šādiem savākšanas punktiem, sazinieties ar vietējo pašvaldību. Ja elektroniskās ierīces tiek likvidētas izgāzuvē, bīstamas vielas var nonākt pazemes ūdeņos un tālāk arī barības ķēdē, kur tās var ietekmēt cilvēka veselību.

EE | Ärge häirige elektriühendusi. Ärge visake ära koos olmejäätmetega. Kasutage spetsiaalseid sorteeritud jäätmete kogumispunkte. Teavet kogumispunktide kohta saate kohalikult omavalitsuselt. Elektroonikaseadmete prügimäele viskamisel võivad ohtlikud ained pääseda põhjavette ja seejärel toiduahelasse ning mõjutada nii inimeste tervist.

BG | Не изхвърляйте електрически уреди с несортираните домакински отпадъци; предавайте ги в пунктчете за събиране на сортирани отпадъци. Актуална информация относно пунктчете за събиране на сортирани отпадъци може да получите от компетентните местни органи. При изхвърляне на електрически уреди на сметищата е възможно в подпочвени води да попаднат опасни вещества, които след това да преминават в хранителната верига и да увредят здравето на хората.



GARANCIJSKA IZJAVA

1. Izjavljamo, da jamčimo za lastnosti in brezhibno delovanje v garancijskem roku.
2. Garancijski rok prične teči z datumom izročitve blaga in velja 60 mesecev.
3. EMOS SI d.o.o jamči kupcu, da bo v garancijskem roku na lastne stroške odpravil vse pomanjkljivosti na aparatu zaradi tovarniške napake v materialu ali izdelavi.
4. Za čas popravila se garancijski rok podaljša.
5. Če aparat ni popravljen v roku 45 dni od dneva prijave okvare lahko prizadeta stranka zahteva novega ali vračilo plačanega zneska.
6. Garancija preneha, če je okvara nastala zaradi:
 - nestrokovnega-nepooblaščenega servisa
 - predelave brez odobritve proizvajalca
 - neupoštevanja navodil za uporabo aparata
7. Garancija ne izključuje pravic potrošnika, ki izhajajo iz odgovornosti prodajalca za napake na blagu.
8. Če ni drugače označeno, velja garancija na ozemelskem območju Republike Slovenije.
9. Proizvajalec zagotavlja proti plačilu popravilo, vzdrževanje blaga, nadomestne dele in priklopne aparate tri leta po poteku garancijskega roka.
10. Naravna obraba aparata je izključena iz garancijske obveznosti. Isto velja tudi za poškodbe zaradi nepravilne uporabe ali preobremenitve.

NAVODILA ZA REKLAMACIJSKI POSTOPEK

Lastnik uveljavlja garancijski zahtevek tako, da ugotovljeno okvaro prijavi pooblaščenim delavnicam (EMOS SI, d.o.o., Rimska cesta 92, 3311 Šempeter v Savinjski dolini, Slovenija) pisno ali ustno. Kupec je odgovoren, če s prepozno prijavo povzroči škodo na aparatu. Po izteku garancijskega roka preneha pravica do uveljavljanja garancijskega zahtevka. Priložen mora biti potrjen garancijski list z originalnim računom. EMOS SI d.o.o. se obvezuje, da bo aparat zamenjal z novim, če ta v tem garancijskem roku ne bi deloval brezhibno.

ZNAMKA: _____ LED svetilka odporna na prah

TIP: _____

DATUM IZROČITVE BLAGA: _____

Servis: EMOS SI, d.o.o., Rimska cesta 92, 3311 Šempeter v Savinjski dolini, Slovenija
tel: +386 8 205 17 21
e-mail: naglic@emos-si.si