

User manual



H1016

- GB** VIDEO DOOR PHONE SET
- CZ** SADA VIDEOVRATNÉHO
- SK** SADA VIDEOVRATNIKA
- PL** ZESTAW WIDEODOMOFONU
- HU** VIDEÓ KAPUTELEFON SZETT
- SI** VIDEO DOMOFON SET
- RS|HR|BA** VIDEO PORTAFON SET
- DE** VIDEO-TURSPRECHANLAGE SET
- UA** КОМПЛЕКТ ВІДЕОТЕЛЕФОНУ
- RO** SET VIDEOTELEFON
- LT** VIDEO TELEFONO RINKINYS
- LV** VIDEO TĀLRUŅA KOMPLEKTS

GB VIDEO DOOR PHONE SET

1 | Content of delivery

videomonitor	1 pc
mounting bracket for monitor	1 pc
outdoor camera unit	1 pc
power supplier PSU 12 V DC	1 pc
screws	6 pcs

2 | Technical description of the videomonitor

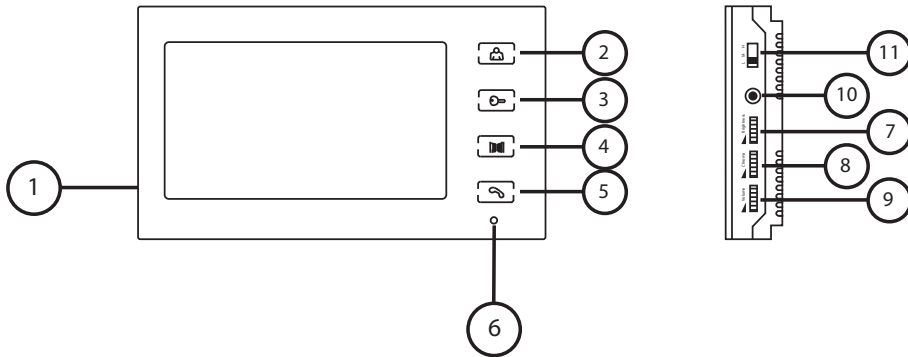

- | | |
|-------------------------|-----------------------|
| 1 speaker | 7 brightness |
| 2 monitor (preview) | 8 chroma |
| 3 lock 1 | 9 speech volume |
| 4 lock 2 | 10 melody selection |
| 5 talk | 11 melody volume |
| 6 microphone | |

3 | Installation

1 | Choosing the place of the monitor installation

Choose the place for installation of the videomonitor with regards to the cable preparation. Anyway it is recommended to install the videomonitor approximately at about the eye height of the user.

2 | Installation of the videomonitor bracket

Mark the bracket fixing holes on the wall. Drill the holes out and put the wall plugs in. It is also necessary to make a bigger hole in the middle of the bracket for all cables connected to the monitor. (camera cable and PSU cable and door release cables). Screw the bracket on the wall.

3 | Wiring the camera and monitor

Connect the outdoor camera to the monitor by cable according to the wiring scheme. To avoid damaging the system please double check the wiring is correct.

4 | Fitting the monitor on the bracket

Attach the back of the monitor hold points to the bracket. Use mild force to press and slide the monitor down on the bracket to get it clicked in. The monitor is fixed.

5 | PSU connection

Plug the power supplier into the socket with the mains 230 V AC / 50 Hz.

Plug the power connector into the described connection on the back of the videomonitor.

4 | Videodoor phone system wiring

Connection description:

- 1 | Audio
- 2 | GND
- 3 | Video
- 4 | Power +12 V
- 5 | Electric door release DC 12 V
- 6 | Electric door release GND
- 7 | Gate COM
- 8 | Gate NO

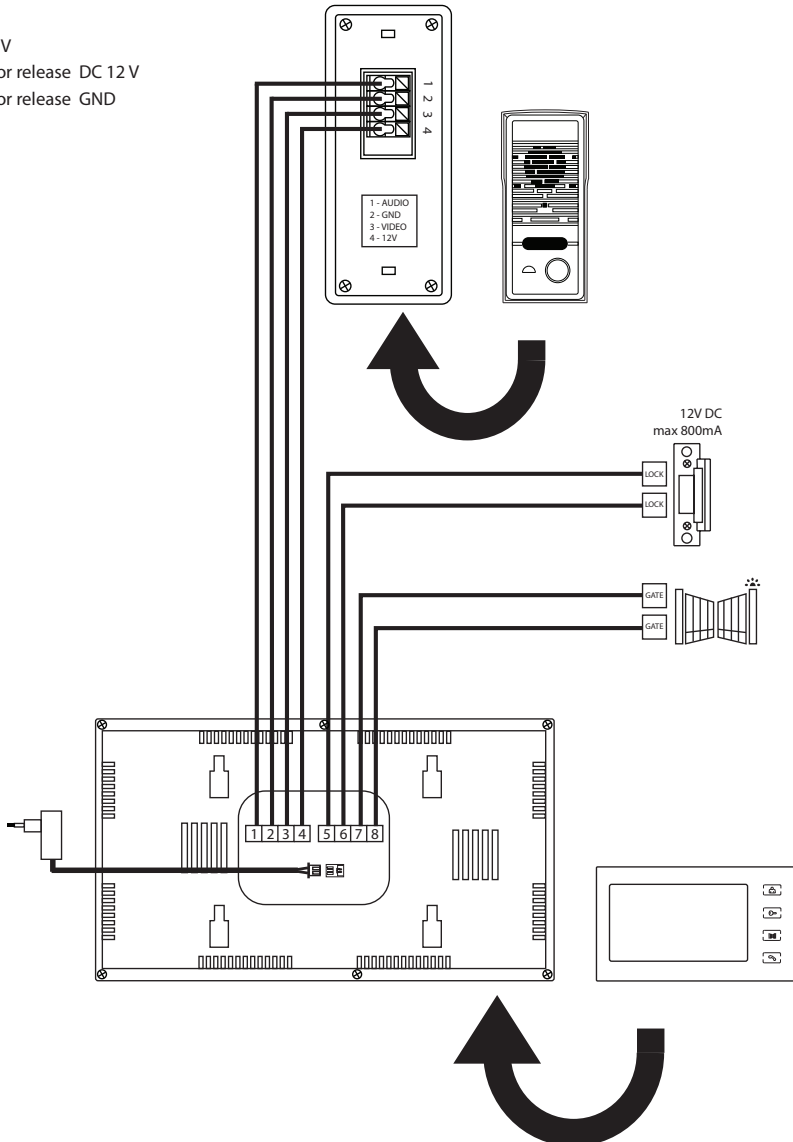

5 | Outdoor camera unit installation

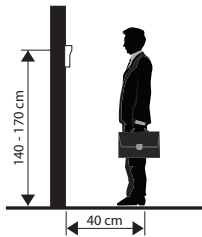
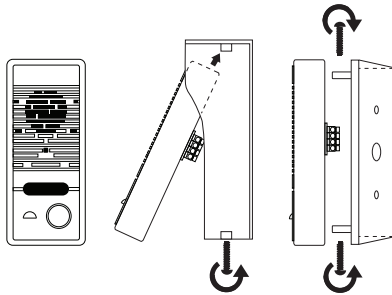

1. Unscrew the screw at the bottom of the plastic rainshield and pull the camera unit out of the plastic shield.
2. Take the metallic cover off the outdoor station. (Optional)
3. Choose the convenient place for installation and install the outdoor camera unit rainshield first.
4. Feed the cable through the cable hole into the rainshield and wire the connections at the back of the camera unit.
5. When camera unit is wired please screw the camera unit back into the rainshield.
6. In the next step the aluminium cover need to be installed back on the camera unit and screwed at the bottom of the rainshield.

Outdoor camera unit: wall-mounted – put the silicon between wall and camera unit to prevent the water coming inside the unit. Silicon should be put along the top and two vertical edges. Bottom edge must stay silicon-free to let humidity evaporate!

Outdoor camera unit: flush-mounted – It is recommended to fill the space between mounting box and wall with mounting foam to insulate the box from surrounding cold walls.

6 | Connection cable parameters:

Up to 20 m distance it is recommended good quality cable UTP CAT.5 (or better CAT.6)

Over 20 m distance it is recommended cable SYKFY $5 \times 2 \times 0.5 \text{ mm}^2$ or $10 \times 2 \times 0.5 \text{ mm}^2$. To get higher cross-sectional area for long distances it is recommended to double or treble the wires within the cable. f.e. $3 \times 0.5 \text{ mm}^2 = 1,5 \text{ mm}^2$

Recommended cross-sectional area (CSA) depending on the cable length:

Conductor core diameter [mm]	Distance [m]
0,5	20
0,65	50
0,8	70
1	115

For basic connection up to 100 m there is no co-axial cable needed for video signal. Where Over 100 m co-axial cable is recommended for video signal or use video amplifiers. For long underground cabling it is recommended to use telecom cable: f.e. TCEPKPFLE.

7 | Operation instruction

- Press CALL button of outdoor unit and ringing melody will be heard from indoor monitor and images of visitors will appear.

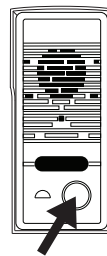

- Press TALK button to talk with visitors



- Press MONITOR button to monitor in front of the door

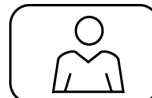

- Press UNLOCK buttons to release the door or open the gate



- To adjust the BRIGHTNESS and CHROMA of the picture or the RING or TALK volume audio is possible to do by potentiometers on the right hand side of the monitor.
- To change the ringing melody please press MELODY button on the right hand side of the videomonitor

8 | Maintenance

Monitor is easy to maintain. Sometimes it is recommended to clean the monitor with wet cloth according to the level dust in installed environment.

Warning!

Before cleaning the device is necessary to disconnect it from the power supply!

9 | Safety warning:

- Do not place the videomonitor close to the TV set or in environment with high temperature or humidity.
- Do not touch by hand the TFT LCD display of the monitor and do not disassemble the outdoor station.
- Direct sunlight to the camera lense causes the picture on the videomonitor is all white.
- Do not place the device where vibration or fall may occur.



10 | FAQ

The device does not work

Check the cables and the connection of the power adapter to the network. If you extended the cable from the power adapter, check that the polarity is correct.

Measure the adapter with a multimeter. The output voltage on the connector should be 12 V DC (+/- 1 V).

The image/sound is not clear, the device does not ring

Remove the monitor or the door panel and connect it using a short cable to eliminate the possibility of a disrupted conductor in the house.

Then check the image and sound settings (brightness, contract, colour, volume).

The lens steams up

This occurs mainly during cold weather, where condensation occurs due to the temperature difference between the wall and the door unit itself. If water condenses on the lens, we recommend thoroughly drying the unit and modifying the installation.

Spontaneous ringing

Spontaneous ringing is caused by moisture entering the camera. Water short-circuits the contacts on the lock switch and the device will start ringing on its own. We recommend dismounting the door unit, drying it thoroughly and spraying it with water repellent for electronics.

High-pitched noise (feedback)

The source of feedback is the scattering of output sound from the door unit. The sound scatters and is fed back into the microphone, where it is further amplified.

Remove this problem by decreasing the microphone sensitivity and speaker volume.

In door units with adjustable elements, you can do this by turning the potentiometers.

In units without these control elements, you can reduce the microphone volume by inserting a piece of soft foam.

Does not open the lock

Check that the cabling is intact.

Measure the voltage on the lock terminals using a multimeter. The lock requires a voltage of 12 V to trigger. If the value is lower, use stronger conductors for the lock control.

Sudden decrease in microphone sensitivity

Check the cleanliness of the microphone opening, or clean it gently with a thin and blunt object.

Be careful not to damage the microphone!

In the case of technical support need please call:
+420 581 261 102

1 | Obsah dodávky

videomonitor	1 ks
montážní rámeček pro videotelefon	1 ks
dveřní kamerová jednotka	1 ks
napájecí zdroj	1 ks
upevňovací šrouby	6 ks

2 | Technický popis videomonitoru

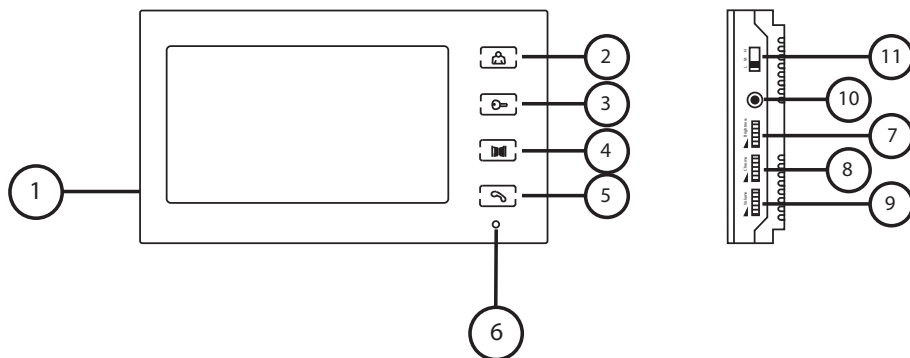

1 reproduktor	7 jas
2 monitor (aktivace obrazu)	8 sytost obrazu
3 zámek 1	9 hlasitost hovoru
4 zámek 2	10 volba melodie
5 hovor	11 hlasitost melodie
6 mikrofon	

3 | Instalace

1 | Určení místa instalace monitoru

Zvolte místo na instalaci přístroje i s ohledem na vedení kabelů. Doporučuje se umístění přístroje cca ve výšce očí uživatele.

2 | Instalace montážního rámečku pod videotelefon

Na místo montáže přiložte držák a naznačte si místa montážních otvorů a vyvrtejte je. Uprostřed držáku je nutno vytvořit dostatečně velký otvor pro přivedení kabelů k monitoru (kabel od kamery kabel napájecího zdroje). Připevněte držák pomocí šroubů, případně použijte hmoždinky.

3 | Připojení kabelů

Kameru připojte k monitoru kabelem, který na obou zařízeních zasuneme do popsaných svorek.

4 | Zavěšení monitoru

Monitor mírně přitlačíme k držáku tak aby výstupky zapadly do oválných děr na zadní straně monitoru. Mírným zatlačením monitoru směrem dolů dojde k jeho upevnění.

5 | Zapojení přístroje do sítě

Napájecí zdroj zapojte do sítě, která vyhovuje parametrům přístroje 230 V/ 50Hz.

Napájecí konektor (výstup zdroje) připojte do popsané zdířky na zadní straně videomonitoru.

4 | Schéma zapojení videovrátného

Popis svorek:

- 1 | Audio
- 2 | GND
- 3 | Video
- 4 | Napájení 12 V
- 5 | Electrický zámek DC 12 V +
- 6 | Electrický zámek DC 12 V -
- 7 | Brána +
- 8 | Brána -

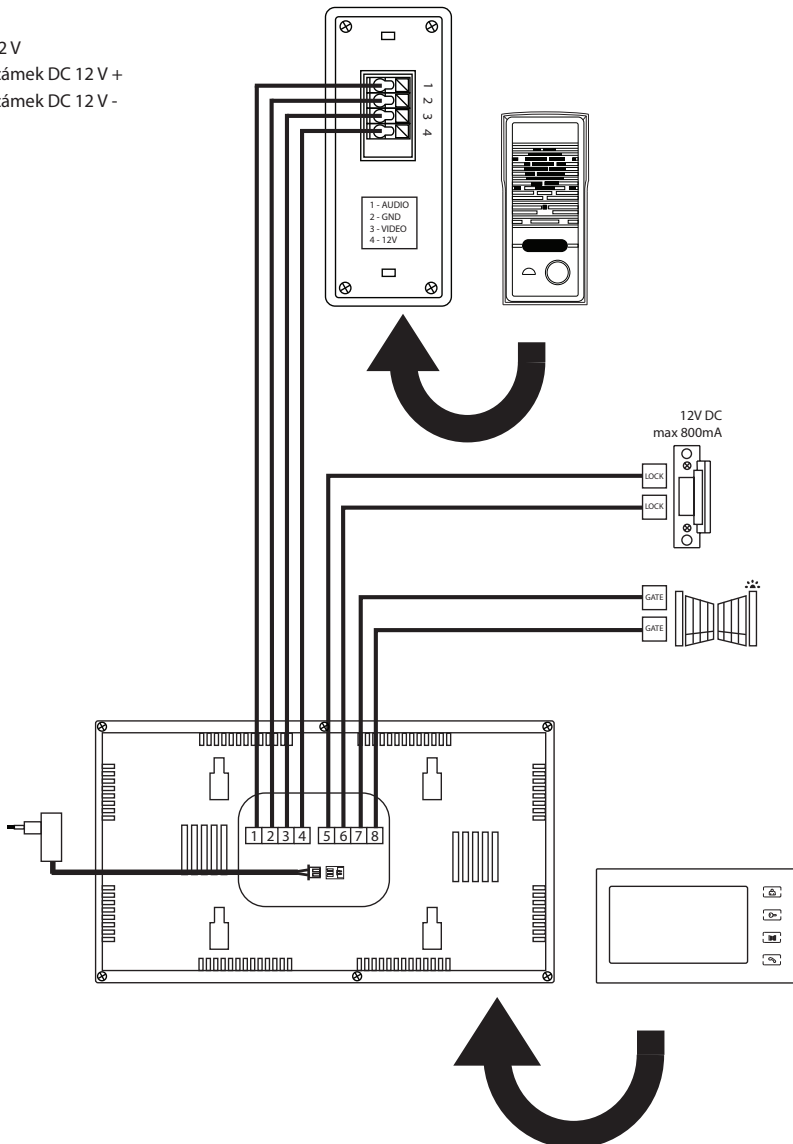

5 | Způsob montáže dveřní stanice

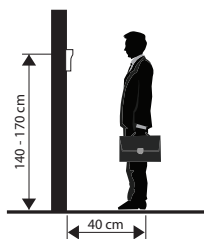
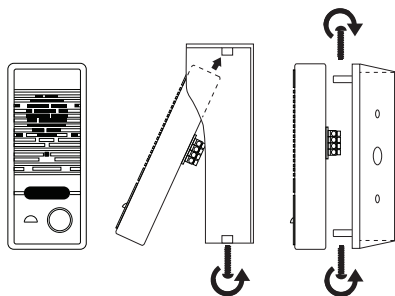

1. Vyšroubujte šroub na spodní straně dolní plastové krytky a směrem dolů ji vysuňte z hliníkového krytu.
2. Dále směrem dolů odejměte přední krycí hliníkovou část dveřní stanice.
3. Zvolte vhodné místo pro montáž a zde připevněte krycí stříšku.
4. Montážním otvorem protáhněte přívodní kabel a zapojte jej do svorkovnice na zadní straně dveřní kamerové jednotky.
5. Připojenou dveřní jednotku přišroubujte pomocí přiložených šroubů ke krycí stříšce.
6. Na konec opačným způsobem jako při demontáži osadte dveřní stanici předním hliníkovým krytem a šroubem zajistěte krytku ve spodní části kamerové jednotky.

Dveřní stanice na omítce – mezi zeď a dveřní stanici naneste vrstvu silikonu, která zamezí vnikání vlhka pod dveřní stanici. Silikon by měl být na horní a bočních stěnách. Spodní musí být volná pro odchod vlhkého vzduchu z prostoru pod dveřní stanicí.

Dveřní stanice pod omítkou – prostor mezi montážní krabicí a stěnou je vhodné vyplnit montážní pěnou a tím tepelně odizolovat od okolní zdi.

6 | Parametry propojovacího vedení

Do vzdálenosti 20 m kvalitním kabelem UTP CAT.5 (optimálně CAT.6)

Nad 20 m doporučujeme kabel SYKFY 5 × 2 × 0,5, či 10 × 2 × 0,5. Pro dosažení většího průřezu se kabely zdvojují, až ztrojují.

Výsledný průřez vodičů se řídí tabulkou:

Průměr jádra vodiče [mm]	Vzdálenost [m]
0,5	20
0,65	50
0,8	70
1	115

V základním provedení není nutný koaxiální kabel.

Ten se doporučuje až nad vzdálenost 100 m.

Pro dlouhá zemní vedení lze použít telekomunikační kabel kategorie TCEPKPFLE.

7 | Obsluha zařízení

- Pro zazvonění a vyvolání obrazu na videotelefonu z dveřní stanice, stiskněte tlačítko na dveřní stanici.

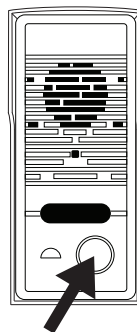

- Pro přijetí hovoru stiskněte na videotelefonu tlačítko



- Pro okamžité vyvolání obrazu ze dveřní stanice, stiskněte tlačítko

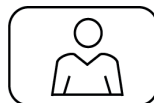

- Pro přivedení signálu pro el. zámek a bránu stiskněte tlačítko

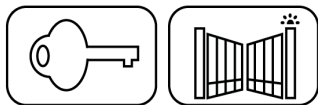

- Nastavení jasu a sytosti obrazu, stejně jako nastavení hlasitosti hovoru a hlasitosti vyzvánění provedte otočnými regulátory umístěnými na boční straně videotelefonu.
- Výběr vyzváněcí melodie provedte několikanásobným stisknutím tlačítka na boční straně videotelefonu

8 | Údržba zařízení

Monitor je nenáročný na údržbu. Doporučuje se občas, podle stupně znečištění přístroje, otřít jej vlhkým hadříkem.

Pozor!

Přístroj je nutno před čištěním uvést do beznapěťového stavu odpojením síťového přívodu ze sítě!

9 | Bezpečnostní upozornění

- videotelefon neumísťujte v blízkosti TV přijímačů, nebo v prostředí s vysokou teplotou, či vlhkostí
- nedotýkejte se rukou TFT LCD displeje, monitor, ani dveřní stanice nerozebírejte
- při přímém slunečním svitu do objektivu dveřní stanice se obraz na videomonitoru může stát nečitelným
- přístroj nevystavujte vibracím a pádům



10 | FAQ

Zařízení nefunguje

Zkontrolujte kabelové vedení a zapojení zdroje do sítě. Pokud kabel ze zdroje prodlužujete, zkontrolujte správnou polaritu. Zdroj změřte multimetrem. Hodnota výstupního napětí na konektoru je 12 V DC (+/- 1 V).

Zařízení nemá čistý obraz/zvuk, nezvoní

Monitor, či dveřní panel svěšte a připojte krátkým kabelem, pro vyloučení přerušení vodiče v domě. Dále zkontrolujte nastavení parametrů obrazu a zvuku (jas, kontrast, barvu, hlasitost).

Objektiv se rosí

K tomuto jevu dochází zejména v chladném období, kdy ke kondenzaci dochází vlivem rozdílu teplot mezi zdí a samotnou dveřní stanicí. V případě kondenzace doporučujeme důkladně stanici vysušit a provést úpravu instalace.

Samovolné vyzvánění

Samovolné vyzvánění způsobuje vniknutí vlhkosti do kamery. Voda zkratuje kontakty spínače zámku a přístroj zvoní samovolně. Doporučujeme odmontovat dveřní stanici, důkladně ji vysušit a nastříkat vodoodpudivým lakem na elektroniku.

Pískání (zpětná vazba)

Zdrojem zpětné vazby je tříštěn výstupujícího zvuku dveřní stanice. Zvuk se roztrhává a vrací se do mikrofonu, kde se dále zesiluje.

Odstranění tohoto jevu lze provést snížením citlivosti mikrofonu a hlasitosti reproduktoru.

U dveřních stanic, které mají nastavitelné členy, lze toto nastavit pootočením potenciometru.

U stanic bez regulace lze provést mechanické zatlumení mikrofonu kouskem molitanové pěny.

Neotevírá zámek

Překontrolujte celistvost vedení.

Pomocí multimetru změřte napětí na svorkách zámku.

Zámek potřebuje pro spouštění napětí 12 V. Pokud je tato hodnota nižší, doporučujeme použít silnější vodiče pro ovládání zámku.

Náhly pokles citlivosti mikrofonu

Zkontrolujte čistotu otvoru pro mikrofon, případně jej tenkým tupým předmětem lehce pročistěte.

Při neopatrném postupu hrozí poškození mikrofonu!

1 | Obsah dodávky

videomonitor	1 ks
montážny rámček pre videotelefón	1 ks
dverná kamerová jednotka	1 ks
napájací zdroj	1 ks
upevňovacie skrutky	6 ks

2 | Technický popis videomonitoru

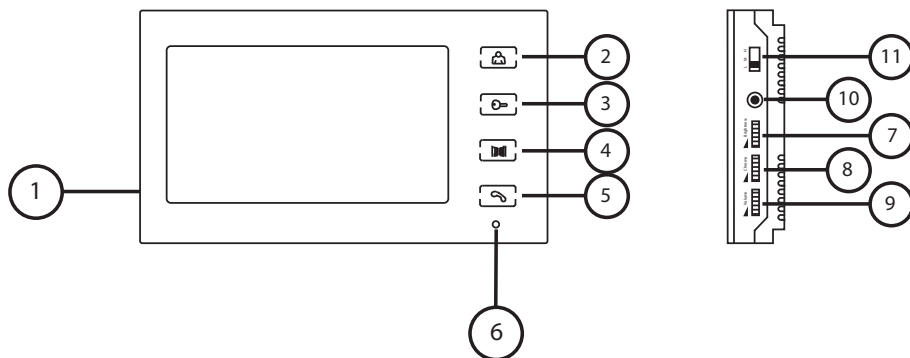

1 reproduktor	7 jas
2 monitor (aktivácia obrazu)	8 sýtosť obrazu
3 zámok 1	9 hlasitosť hovoru
4 zámok 2	10 voľba melódie
5 hovor	11 hlasitosť melódie
6 mikrofón	

3 | Inštalácia

1 | Určenie miesta inštalácie monitoru

Zvoľte miesto na inštaláciu prístroja aj s ohľadom na vedenie káblov. Odporúča sa umiestnenie prístroja cca vo výške očí užívateľa.

2 | Inštalácia montážneho rámčeka pod videotelefón

Na miesto montáže priložte držiak a naznačte si miesta montážnych otvorov a vyvrtajte ich. Uprostred držiaku je nutné vytvoriť dostatočne veľký otvor pre privedenie káblov k monitoru (kábel od kamery kábel napájacieho zdroja). Pripevnite držiak pomocou skrutiek, prípadne použite hmoždinky.

3 | Pripojenie káblov

Kameru pripojte k monitoru káblom, ktorý na oboch zariadeniach zasuniete do popísaných svoriek.

4 | Zavesenie monitora

Monitor mierne pritlačte k držiaku, tak aby výstupky zapadli do oválnych dier na zadnej strane monitora. Miernym zatlačením monitoru smerom nadol dôjde k jeho upevneniu.

5 | Zapojenie prístroja do siete

Napájací zdroj zapojte do siete, ktorá vyhovuje parametrom prístroja 230 V/50 Hz.

Napájací konektor (výstup zdroja) pripojte do popísanej zdierky na zadnej strane videomonitoru.

4 | Schéma zapojenia videovrátnika

Popis svorek:

- 1 | Audio
- 2 | GND
- 3 | Video
- 4 | Napájanie 12V
- 5 | Electrický zámok DC 12V +
- 6 | Electrický zámok DC 12V -
- 7 | Brána +
- 8 | Brána -

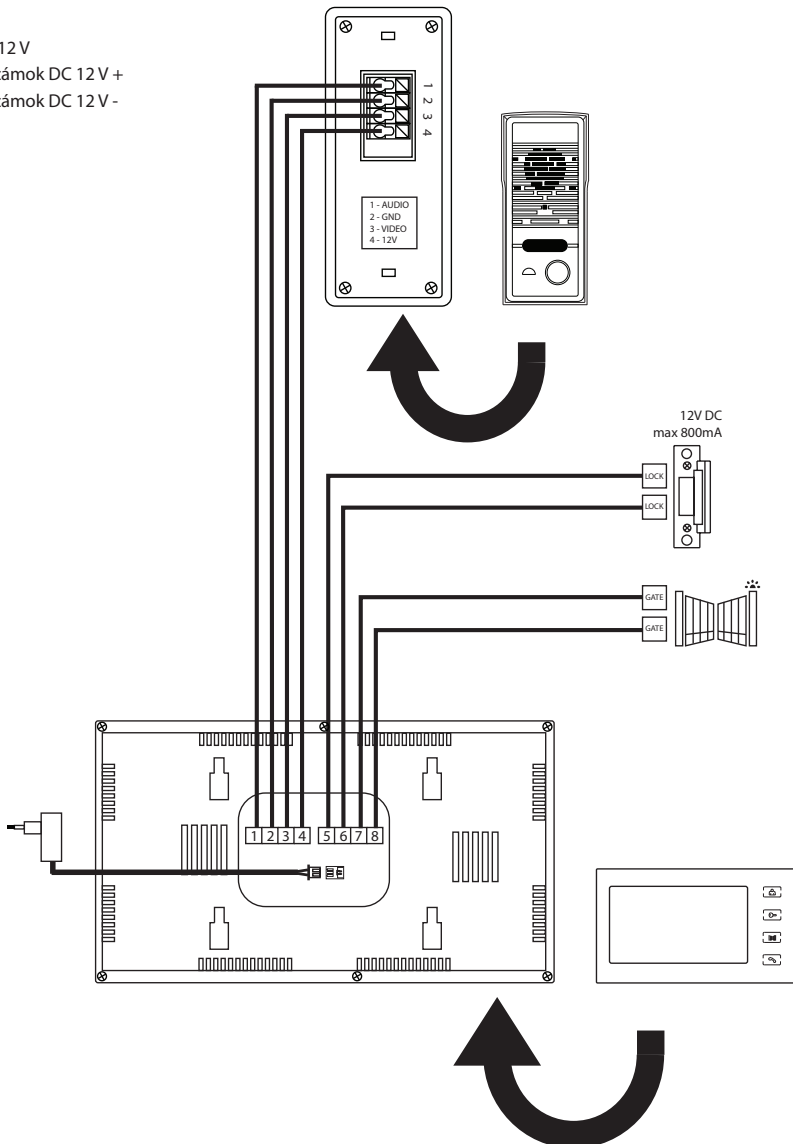

5 | Spôsob montáže dvernej stanice

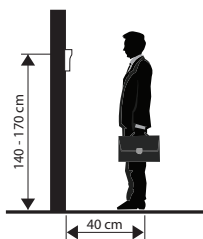
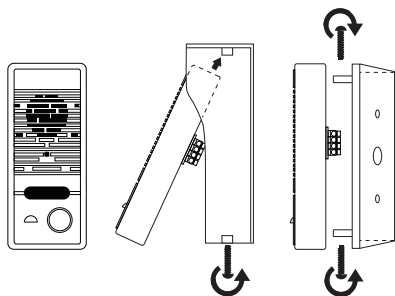

1. Vyskrutkujte skrutku na spodnej strane dolnej plastovej krytky a smerom nadol ju vysuňte z hliníkovej krytky.
2. Ďalej smerom dole vyberte prednú kryciu hliníkovú časť dvernej stanice.
3. Zvoľte vhodné miesto pre montáž a tu pripevnite kryciu striešku.
4. Montážnym otvorom pretiahnite prívodný kábel a zapojte ho do svorkovnice na zadnej strane dvernej kamerovej jednotky.
5. Pripojenú dvernú jednotku priskrutkujte pomocou priložených skrutiek ku krycej strieške.
6. Na koniec opačným spôsobom ako pri demontáži osadte dvernú stanicu predným hliníkovým krytom a skrutkou zaistíte krytku v spodnej časti kamerovej jednotky.

Dverová stanica na omietke - medzi stenu a dverovú stanicu naneste vrstvu silikónu, ktorá zamedzí vnikaniu vlhka pod dverovú stanicu. Silikón by mal byť na horných a bočných stenách. Spodná musí byť voľná pre odchod vlhkého vzduchu z priestoru pod dverovou stanicou.

Dverová stanica pod omietkou - priestor medzi montážnou krabicou a stenou je vhodné vyplniť montážnou penou a tým tepelne odizolovať od okolitej steny.

6 | Parametre prepojavacieho vedenia

Do vzdialenosti 20 m kvalitným káblom UTP CAT.5 (optimálne CAT.6)

Nad 20 m odporúčame kábel SYKFY 5 × 2 × 0,5, či 10 × 2 × 0,5. Pre dosiahnutie väčšieho prierezu sa káble zdvojujú, až ztrojujú.

Výsledný prierez vodičov sa riadi tabuľkou:

Priemer jadra vodiča [mm]	Vzdialenosť [m]
0,5	20
0,65	50
0,8	70
1	115

V základnom prevedení nie je nutný koaxiálny kábel.

Ten sa odporúča až nad vzdialenosť 100 m.

Pre dlhé zemné vedenie možno použiť telekomunikačný kábel kategórie TCEPKPFLE.

7 | Obsluha zariadenia

- Pre zazvonenie a vyvolanie obrazu na videotelefóne z dvernej stanice stlačte tlačidlo na dvernej stanici.

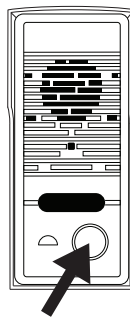

- Pre prijatie hovoru stlačte na videotelefóne tlačidlo



- Pre okamžité vyvolanie obrazu z dvernej stanice, stlačte tlačidlo

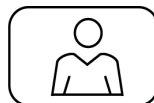

- Pre privedenie signálu pre elektrický zámok a bránu stlačte tlačidlo

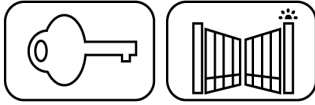

- Nastavenie jasů a sýtosti obrazu, rovnako ako nastavenie hlasitosti hovoru a hlasitosti vyzváňania, vykonajte otočnými regulátormi umiestnenými na bočnej strane videotelefónu.
- Výber vyzváňacej melódie vykonajte niekoľkonásobným stlačením tlačidla na bočnej strane videotelefónu.

8 | Údržba zariadenia

Monitor je nenáročný na údržbu. Odporúča sa občas, podľa stupňa znečistenia prístroja, utrieť ho vlhkou handričkou.

Pozor!

Prístroj je nutné pred čistením uviesť do bez napätového stavu odpojením sieťového prívodu zo siete!

9 | Bezpečnostné upozornenie

- Videotelefón neumiestňujte v blízkosti TV prijímačov, alebo v prostredí s vysokou teplotou, či vlhkosťou.
- Nedotýkajte sa rukou TFT LCD displeja, monitor, ani dvernú stanicu nerozoberajte.
- Pri priamom slnečnom svite do objektívu dvernej stanice sa obraz na videomonitoru môže stať nečitateľným.
- Prístroj nevystavujte vibráciám a pádom.



10 | FAQ

Zariadenie vôbec nefunguje

Skontrolujte káblové vedenie a zapojenie zdroja do siete. Pokiaľ kábel zo zdroja predlžujete, skontrolujte správnu polaritu. Zdroj zmerajte multimetrom. Hodnota výstupného napätia na konektore je 12 V DC (+/-1 V).

Zariadenie nemá čistý obraz/zvuk, nezvoní

Monitor, či dverný panel zveste a skúste prepojiť krátkym káblom, pre vylúčenie prerušenie vodiča v dome.

Ďalej skontrolujte nastavenie parametrov obrazu a zvuku (jas, kontrast, farbu, hlasitosť).

Objektív sa rosí

K tomuto javu dochádza najmä v chladnom období, kedy ku kondenzácii dochádza vplyvom rozdielu teplôt medzi stenou a samotnou dverňou stanicou. V prípade kondenzácie odporúčame dôkladne stanicu vysušiť a pr viesť úpravu inštalácie.

Samovoľné vyzváňanie

Samovoľné vyzváňanie spôsobuje vniknutiu vlhkosti do kamery. Voda skratuje kontakty spínača zámku a prístroj zvoní samovoľne. Odporúčame odmontovať dverovú stanicu, dôkladne ju vysušiť a nastriekať vodoodpudivým lakom na elektroniku.

Pískanie (spätná väzba)

Zdrojom spätnej väzby je trieštenie vystupujúceho zvuku dverovej stanice. Zvuk sa roztriešti a vracia sa do mikrofónu, kde sa ďalej zosilňuje.

Odstránenie tohto javu je možné vykonať znížením citlivosti mikrofónu a hlasitosti reproduktora.

U dverových stanic, ktoré majú nastaviteľné členy, je možné toto nastaviť pootočením potenciometrov.

U stanic bez regulácie možno vykonať mechanické zatlmenie mikrofónu kúskom molitanovej peny.

Neotvára zámok

Prekontrolujte celistvosť vedenia.

Pomocou multimetra zmerajte, koľko voltov vstupuje na svorkách zámku. Zámok potrebuje pre spúšťanie napätie 12 V. Ak je táto hodnota nižšia, doporučujeme použiť silnejší vodiče pre ovládanie zámku.

Náhly pokles citlivosti mikrofónu

Skontrolujte čistotu otvoru pre mikrofón, prípadne ho tenkým tupým predmetom ľahko prečistite.

Pri neopatrnom postupe hrozí poškodenie mikrofónu!

1 | Zawartość opakowania

monitor video	1 szt.
ramka montażowa do videotelefonu	1 szt.
jednostka z kamerą do drzwi	1 szt.
zasilacz	1 szt.
śruby mocujące	6 szt.

2 | Opis techniczny monitora video

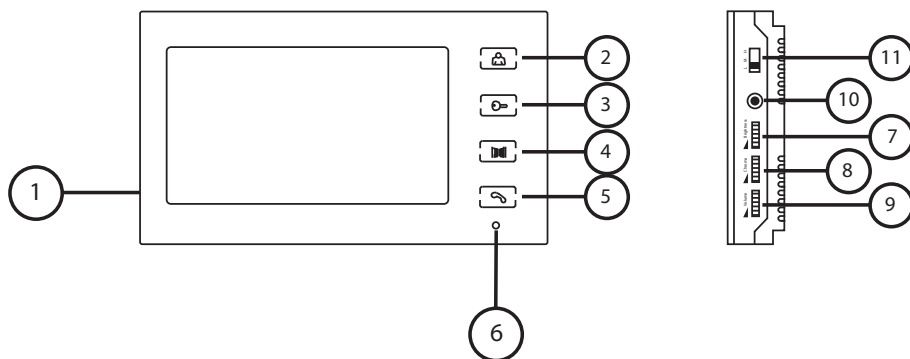

1 głośnik	7 jasność
2 monitor (aktywacja obrazu)	8 nasycenie obrazu
3 zamek 1	9 głośność rozmowy
4 zamek 2	10 wybór melodjki
5 rozmowa	11 głośność melodjki
6 mikrofon	

3 | Instalacja

1 | Wybór miejsca do instalacji monitora

Wybieramy miejsce do instalacji urządzenia z uwzględnieniem długości przewodu. Zaleca się umieszczenie urządzenia na wysokości oczu użytkownika.

2 | Instalacja ramki montażowej pod videotelefon

W miejscu montażu przykładamy do ściany uchwyt i zaznaczamy miejsca otworów montażowych, w których następnie je wiercimy. Po środku uchwytu trzeba wykonać dostatecznie duży uchwyt do przeciągnięcia przewodów do monitora (przewód od kamery do zasilacza). Uchwyt mocujemy za pomocą śrub, ewentualnie korzystamy z kołków rozporowych.

3 | Podłączenie przewodów

Kamerę łączymy z monitorem przewodem, który w obu urządzeniach podłączamy do opisanych zacisków.

4 | Zawieszanie monitora

Monitor lekko dociskamy do uchwytu tak, aby jego zaczepy trafiły w owalne otwory w tylnej części monitora. Lekko dociskamy monitor w dół tak, aby został pewnie zamocowany.

5 | Podłączenie urządzenia do sieci

Zasilacz podłączamy do sieci o parametrach zgodnych z danymi urządzenia, czyli 230 V/50 Hz.

Złącze zasilające (wyjście zasilacza) podłączamy do opisanych zacisków w tylnej części monitora video.

4 | Schemat podłączenia videobramofonu

Opis zacisków:

- 1 | Audio
- 2 | GND
- 3 | Video
- 4 | Zasilanie 12 V
- 5 | Zamek elektryczny (zaczepek) DC 12 V +
- 6 | Zamek elektryczny DC 12 V -
- 7 | Brama +
- 8 | Brama -

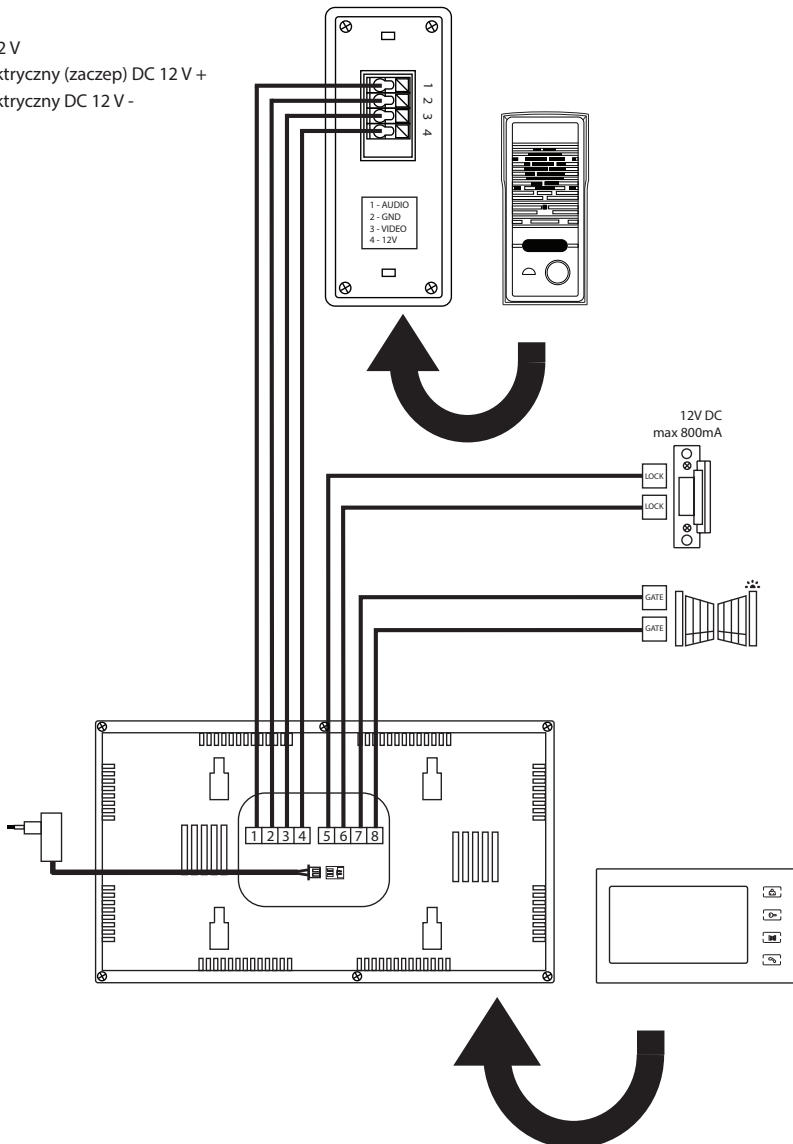

5 | Sposób montażu stacji przy drzwiach

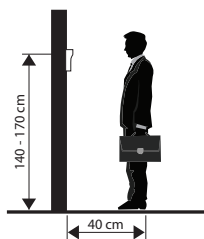
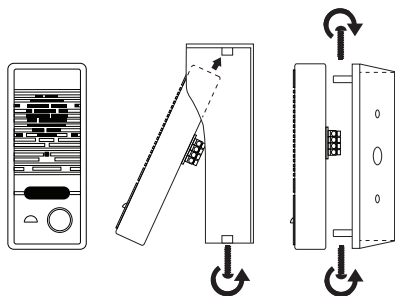

1. Odkręcamy wkręt w dolnej części plastikowej osłony i pociągając w dół, wyjmujemy ją z aluminiowej obudowy.
2. Następnie również w dół zdejmujemy przednią, aluminiową część obudowy stacji montowanej przy drzwiach.
3. Wybieramy odpowiednie miejsce do montażu i przymocowujemy w nim dolną część stacji.
4. Przez otwór montażowy przeciągamy przewód zasilający i podłączamy go do listwy zaciskowej znajdującej się w tylnej części obudowy jednostki z kamerą, którą montujemy przy drzwiach.
5. Podłączoną jednostkę przykręcamy za pomocą wkrętów do dolnej części obudowy przymocowanej do ściany.
6. Na koniec postępując odwrotnie, niż przy demontażu zamykamy jednostkę przy drzwiach przednią osłoną aluminiową mocując osłonę przednią za pomocą wkręta, znajdującego się w dolnej części tej jednostki.

Stacja montowana przy drzwiach na tynku – pomiędzy ścianę i stację wprowadzamy warstwę silikonu, która zapobiega przenikaniu wilgoci pod stację przy drzwiach. Silikon powinien być również nałożony na górną ściankę i na ścianki boczne. Dolna ścianka musi pozostać wolna ze względu na odprowadzanie wilgotnego powietrza z przestrzeni pod stacją zamontowaną przy drzwiach.

Stacja montowana przy drzwiach pod tynkiem – przestrzeń pomiędzy puszką montażową, a ścianą dobrze jest wypełnić pianką montażową i w ten sposób odizolować ją cieplnie od sąsiedniego muru.

6 | Parametry instalacji przewodowej

Do odległości do 20 m stosujemy dobrej jakości przewód UTP CAT.5 (optymalnie CAT.6)

Dla odległości ponad 20 m zalecamy przewód SYKFY $5 \times 2 \times 0,5$ albo $10 \times 2 \times 0,5$. Dla osiągnięcia większego przekroju, żyły można łączyć po dwie albo trzy w równoległy sposób.

Przy doborze przekroju przewodów kierujemy się następującą tabelką:

Przekrój żyły przewodu [mm]	Odległość [m]
0,5	20
0,65	50
0,8	70
1	115

W wykonaniu podstawowym przewód koncentryczny nie jest wymagany. Zaleca się go dopiero przy odległości przekraczającej 100 m.

Do dłuższych instalacji w ziemi zaleca się zastosować przewód telekomunikacyjny kategorii TCEPKPFLE.

7 | Obsługa urządzenia

- Aby zadzwonić i wyświetlić obraz ze stacji przy drzwiach na wideotelefonie naciskamy przycisk w stacji przy drzwiach.

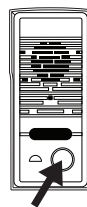

- Aby odebrać rozmowę naciskamy przycisk na wideotelefonie



- Aby wyświetlić obraz ze stacji przy drzwiach, naciskamy przycisk

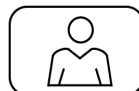

- Aby wysłać sygnał do zamka elektrycznego i bramy naciskamy przycisk

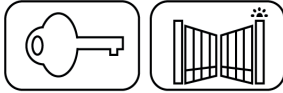

- Ustawienie jasności i nasycenia obrazu podobnie, jak głośności rozmowy i dzwonienia wykonuje się pokrętkami umieszczonymi na boku videotelefonu.
- Wybór melodijki wykonuje się przez kolejne naciskanie przycisku z boku videotelefonu.

8 | Konserwacja urządzenia

Monitor nie wymaga specjalnej konserwacji. Zaleca się okresowo, zależnie od stopnia zanieczyszczenia, przetrzeć go wilgotną ściereczką.

Uwaga!

Urządzenie przed czyszczeniem trzeba odłączyć od zasilania przez wyłączenie napięcia sieciowego!

9 | Informacje związane z bezpieczeństwem

- Videotelefonu nie należy umieszczać w pobliżu odbiorników TV albo w miejscu o podwyższonej temperaturze i wilgotności.
- Nie dotykamy ręką wyświetlacza TFT LCD, monitora, ani nie próbujemy samemu otwierać obudowy stacji.
- Przy bezpośrednim działaniu światła słonecznego na obiektyw stacji zainstalowanej przy drzwiach, obraz na monitorze video może się stać nieczytelny.
- Urządzenie chronimy przed wibracjami i możliwością upadku.



10 | FAQ

Urządzenie w ogóle nie działa

Sprawdzamy instalację przewodową i podłączenie zasilacza

do sieci. Jeżeli przewód od zasilacza był przedłużony, sprawdzamy poprawność polaryzacji. Napięcie zasilacza mierzymy multimetrem. Wartość napięcia wyjściowego w złączu wynosi 12 V DC (+/- 1 V).

Urządzenie nie ma czystego obrazu/dźwięku, nie dzwoni

Monitor albo panel do drzwi trzeba zdjąć i spróbować podłączyć go krótkim przewodem, żeby wykluczyć możliwość przerwania przewodu w domu.

Następnie sprawdzamy ustawienia parametrów obrazu i dźwięku (jasność, kontrast, barwę, głośność).

Obiektyw ulega zaroszeniu

Do tego zjawiska dochodzi szczególnie w chłodnej porze roku, kiedy kondensacja pary wodnej następuje pod wpływem różnicy temperatur między ścianą, a samą stacją. W przypadku kondensacji zalecamy dokładnie wysuszyć stację i dokonać zmian w instalacji.

Przypadkowe samoczynne dzwonienie

Samoczynne dzwonienie jest spowodowane przedostaniem się wilgoci do wnętrza kamery. Woda zwiera styki wyłącznika do zamka i urządzenie samoczynnie dzwoni. Zalecamy zdemontować stację znajdującą się przy drzwiach, starannie ją wysuszyć, a elektronikę natrysnąć lakierem wypierającym wodę.

Piski (sprężenie zwrotne)

Źródłem sprężenia zwrotnego jest rozproszenie i interferowanie dźwięku emitowanego przez stację przy drzwiach. Rozproszony dźwięk wraca do mikrofonu i jest ponownie wzmacniany.

Usunięcie tego zjawiska może być wykonane przez zmniejszenie czułości mikrofonu i siły głosu z głośnika.

W stacjach montowanych przy drzwiach, które mają elementy regulacyjne wykonuje się to przez obrócenie potencjometrów. W stacjach bez regulacji można wykonać mechaniczne tłumienie mikrofonu za pomocą kawałka pianki molitanowej.

Nie otwiera się zamek

Sprawdzić ciągłość przewodów w instalacji.

Za pomocą multimetru mierzymy, ile woltów pojawia się na zaciskach zamka. Zamek do uruchomienia wymaga napięcia 12 V. Jeżeli ta wartość jest mniejsza, zalecamy wykorzystanie grubszych przewodów do sterowania zamka.

Nagłe zmniejszenie czułości mikrofonu

Sprawdzamy czystość otworu do mikrofonu, ewentualnie lekko oczyszczamy go cienkim i tępym przedmiotem.

Przy nieostrożnym czyszczeniu można uszkodzić mikrofon!

1 | A csomag tartalma

videómonitor	1 db
rögzítőkeret a videotelefonhoz	1 db
ajtóra szerelhető kameraegység	1 db
táp	1 db
rögzítőcsavarok	6 db

2 | A videomonitor műszaki leírása

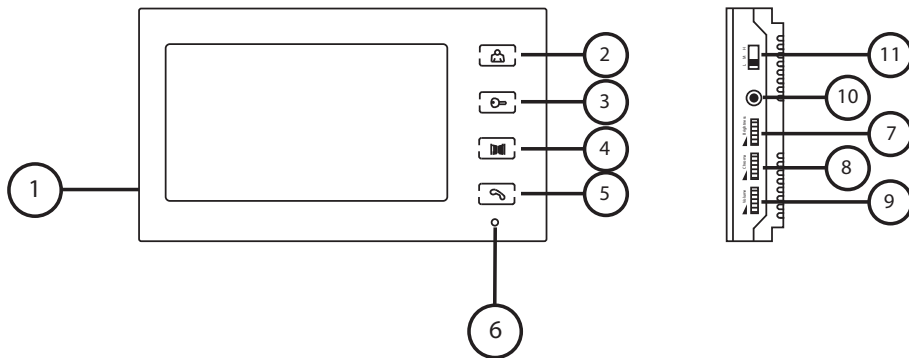

- | | |
|----------------------------|--------------------------|
| 1 hangszóró | 7 gamma-korrekció |
| 2 monitor (képaktiválás) | 8 kép színárnyalata |
| 3 zár 1 | 9 hangerő |
| 4 zár 2 | 10 dallam kiválasztása |
| 5 beszéd | 11 csengő hangereje |
| 6 mikrofon | |

3 | Felszerelés

1 | A monitor helyének kiválasztása

A monitor helyét úgy válassza ki, hogy figyelembe veszi a szükséges kábelek hozzáférhetőségét! Javasoljuk, hogy a készüléket szemmagasságba helyezze el.

2 | A rögzítőkeret felszerelése a videotelefon mögé

Helyezze a keretet a kiválasztott helyre, és azt sablonként használva jelölje be a csavarok helyét a lyukakon keresztül, majd fúrjon lyukakat a falba! Ügyeljen rá, hogy a rögzítőkeret közepén elegendő hely maradjon a monitor kábeleinek (kamerakábel, tápvezeték)! A csavarok segítségével rögzítse a keretet! Használhat tipliket is.

3 | A kábelek bekötése

Csatlakoztassa a kamerát a monitorhoz úgy, hogy összeköti a két készülék megjelölt csatlakozóit!

4 | A monitor kihelyezése

Óvatosan nyomja a monitort a tartókeretre, hogy a keret büttykei belepattanjanak a monitor hátulján levő megfelelő mélyedésekbe! Ezután tolja a monitort kissé lefelé a rögzítéshez!

5 | A készülék hálózati csatlakoztatása

A tápvezetékét 230 V/50 Hz elektromos hálózatra kell csatlakoztatni.

Csatlakoztassa a tápvezeték végét a monitor hátulján levő, erre kijelölt dugaljba!

4 | Videoportás bekötési ábra

Terminál ismertetése:

- 1 | Hang
- 2 | Föld
- 3 | Videó
- 4 | 12V-os tápellátás
- 5 | El. zár DC 12V +
- 6 | El. zár DC 12V -
- 7 | kapu +
- 8 | kapu -

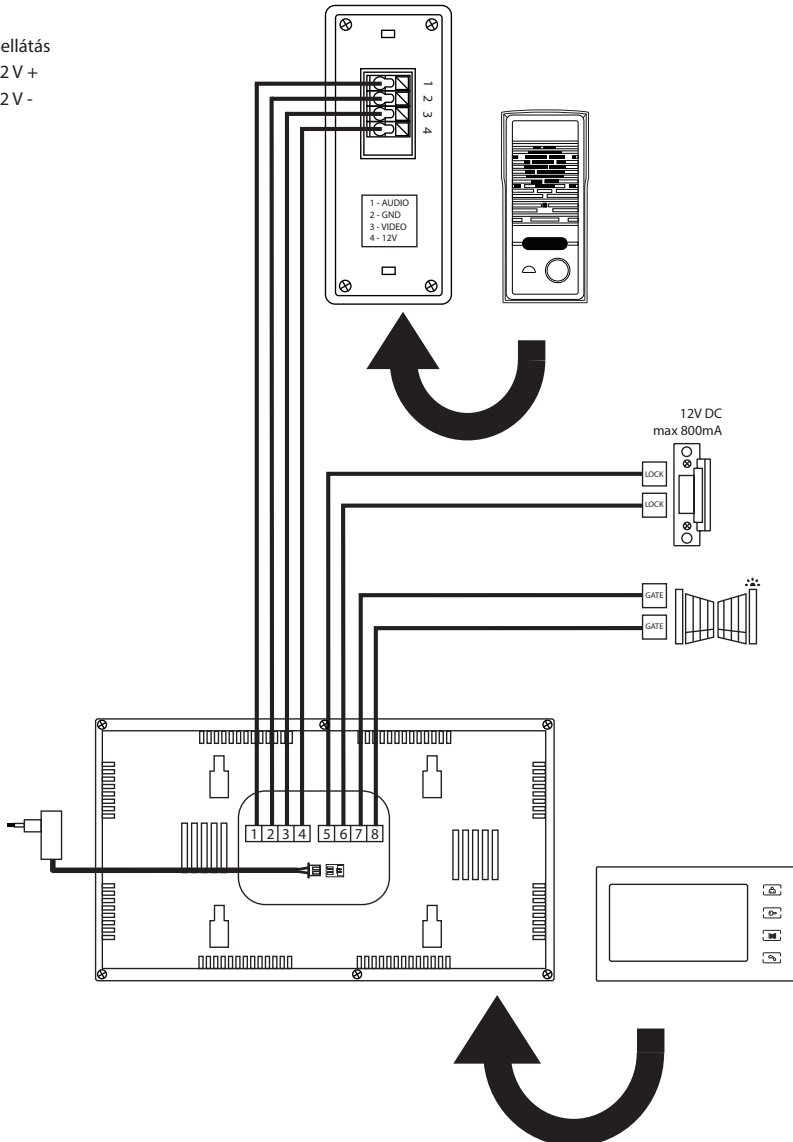

5 | Az ajtóra szerelhető egység összeállítása

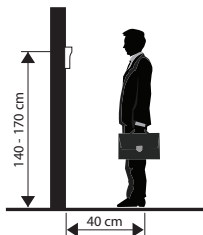
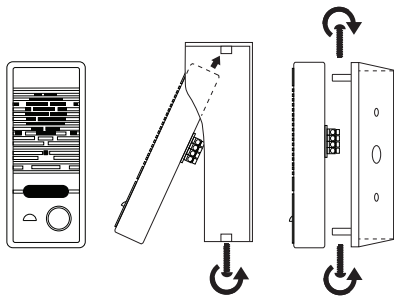

1. Csavarozza ki az alsó műanyag borítás csavarját, majd csúsztassa le a borítást az alumíniumburkolatról!
2. Ezután húzza le és vegye le az ajtóra szerelhető egység elülső alumíniumburkolatát!
3. Válasszon egy megfelelő helyet, és rögzítse oda a védőtetőt!
4. Húzza át a tápkábelt a rögzítőkeret nyílásán, és csatlakoztassa a kameraegység hátulján levő terminálhoz!
5. Rögzítse a bekötött ajtóra szerelhető egységet a védőtetőhöz a mellékelt csavarok segítségével!
6. Végül helyezze vissza az alumínium elülső burkolatot, és rögzítse azt a kameraegység alján levő csavarral!

Ajtóegység a vakolaton – a fal és az ajtóegység közé vigyen fel egy réteg szilikont, ami megakadályozza, hogy a nedvesség behatoljon a ajtóegység alá. A szilikon a felső és az oldalsó falakon legyen. Alul szabadon kell hagyni, hogy a nedves levegő távozni tudjon a ajtóegység alól.

Ajtóegység a vakolat alatt – a fal és a szerelődoboz közti teret érdemes kitölteni szerelőhabbal, és ezzel hőszigetelni a környező faltól.

6 | Az összekötött kábelek paraméterei

20 m alatti távolságnál használjon UTP CAT.5 kábelt

(optimális esetben CAT.6-ot)!

20 m feletti távolságnál SYKFY $5 \times 2 \times 0,5$ vagy

$10 \times 2 \times 0,5$ kábelt javasolunk. Nagyobb átmérőt érhet el, ha a kábeleket duplán vagy triplán húzza be.

A kábelek végleges átmérőinek táblázata:

Kábelmag átmérője [mm]	Távolság [m]
0,5	20
0,65	50
0,8	70
1	115

Egyszerű beszerelés esetén koaxiális kábelre nincs szükség.

Koaxiális kábelt csak 100 m távolság felett érdemes használni.

Nagy távolságon föld alatt vezetett kábel esetén javasoljuk TCEPKPFLE kategóriájú kommunikációs kábel használatát.

7 | A készülék működése

- A csengő megszólaltatásához és a videotelefon képének megjelenítéséhez nyomja meg az ajtóra rögzített egység gombját!

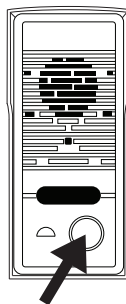

- A hívás fogadásához nyomja meg a videotelefon gombját!



- Ugyanezzel a gombbal azonnal megjelenítheti az ajtóra szerelt egység kamerájának képét.

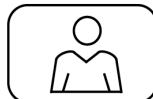

- Ezekkel a gombokkal küldhet jelet a kapunak vagy az elektromos zárnak.

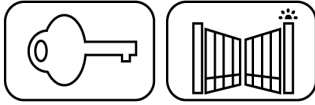

- A gamma-korrekciót, a kép színárnyalatának beállítását, a hangerő szabályozását és a dallam kiválasztását a videotelefon oldalán levő szabályozógombok elforgatásával végezheti.
- A dallamot a videotelefon oldalán levő gomb ismételt megnyomásával választhatja ki.

8 | A készülék karbantartása

A készülék nem igényel folyamatos karbantartást. Javasoljuk, hogy a készülék állapotától függően időnként törölje le egy nedves ronggyal.

Figyelem!

Tisztítás előtt a készüléket ki kell húzni az elektromos hálózatról!

9 | Biztonsági figyelmeztetés

- Ne tegye a videotelefont TV-antennák/bemenetek közelébe vagy magas hőmérsékletű/páratartalmú környezetbe!
- Ne érjen hozzá puszta kézzel a TFT LCD kijelzőhöz vagy a monitorhoz, és ne próbálja szétszerelni az ajtóra rögzített egységet!
- Ha a napfény közvetlenül a lencsébe világít, a videomonitor képe kivehetetlenné válhat.
- Óvja a készüléket a rázkódásoktól és ütődésektől!



10 | GYIK

A készülék egyáltalán nem működik.

Ellenőrizze a vezetékeket és a hálózati csatlakozást. Ha a tápforrásból jövő kábelt meghosszabbítja,

ellenőrizze a megfelelő polaritást. Mérje meg a tápforrást multiméterrel. A csatlakozó kimenő feszültségének értéke 12 V DC (+/- 1 V).

A készülék képe/hangja nem tiszta, nem cseng

A monitort vagy az ajtópanelt akassza le és próbálja rövid kábellel csatlakoztatni, hogy kizárja a vezeték esetleges megszakítását a házban.

Továbbá ellenőrizze a kép és a hang paramétereinek (fényerő, kontraszt, szín, hangerő) beállításait.

Az objektív párasodik

Ez a jelenség főleg hideg időszakban tapasztalható, amikor a fal és az állomás közti hőmérsékletkülönbség miatt lecsapódik a pára. Lecsapódás esetén javasoljuk, hogy alaposan szárítsa ki az állomást, és módosítsa a telepítést.

Önkényes csengetés

Az önkényes csengetés annak a következménye, hogy nedvesség került a kamerába. A víz rövidre zárja a zár kapcsolójának érintkezéseit és a készülék magától cseng. Javasoljuk, hogy szerelje le az ajtóegységet, alaposan szárítsa ki, és az elektronikát fesse le víztaszító lakkal.

Sípolás (visszacsatolás)

A visszacsatolás forrása az ajtóegység kimenő hangjának szétforgácsolódása. A hang szétforgácsolódik és visszajut a mikrofonba, ahol tovább erősödik.

Ez a jelenség megszüntethető a mikrofon érzékenységeinek és a hangszóró hangerejének csökkentésével.

Olyan ajtóegységeknél, amelyeknek vannak állítható részei, ezt a potenciométer elforgatásával lehet beállítani. Szabályozás nélküli állomások esetében a mikrofon mechanikus eltompítását elérhetjük egy darab habszivaccsal.

A zár nem nyílik ki

Ellenőrizze a vezeték épségét.

Multiméter segítségével mérje meg, hány volt megy be a zár csatlakozóján. A zárnak a kioldáshoz 12 V feszültségre van szükség. Amennyiben ez az érték alacsonyabb, használjon erősebb vezetőt a zár kezeléséhez.

A mikrofon érzékenysége hirtelen csökken

Ellenőrizze a mikrofonnyílás tisztaságát, vagy óvatosan tisztítsa meg egy vékony, tompa végű eszközzel.

Vigyázzon, nehogy megrongálja a mikrofont!

SI VIDEO DOMOFON SET

1 | Vsebina seta

video monitor	1 kos
montažni okvir za videotelefon	1 kos
vratna enota kamere	1 kos
napajalni vir	1 kos
pritrilni vijaki	6 kos

2 | Tehnični opis video zaslona

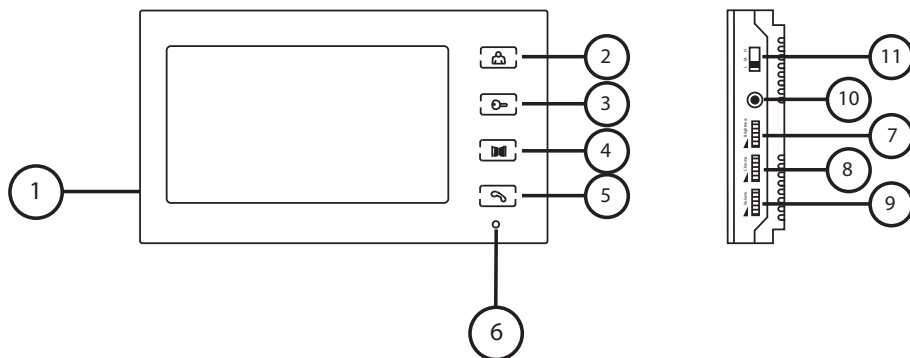

1 zvočnik	7 jas
2 monitor (aktivacija slike)	8 jakost slike
3 ključavnica 1	9 glasnost klica
4 ključavnica 2	10 izbira melodije
5 klic	11 glasnost melodije
6 mikrofون	

3 | Namestitev

1 | Določitev mesta namestitve zaslona

Ob izbiri mesta za montažo naprave ne pozabite tudi na vgrajene vodnike. Priporočamo, da napravo namestite v višini oči bodočega uporabnika.

2 | Namestitev montažnega okvira videotelefona

Na mesto montaže položite držalo, označite mesta montažnih odprtin in jih izvrtajte.

V sredini držala je potrebno napraviti dovolj veliko odprtino za dovod vodnikov za monitor (vodnik kamere, vodnik vira napajanja). Držalo pritrdite s pomočjo vijakov, oziroma uporabite zidne vložke.

3 | Priključitev vodnikov

Kamero priključite k monitorju z vodnikom, ki ga vstavite v označene vzmetne priključne sponke.

4 | Obešenje monitorja

Monitor pritisnite k držalu tako, da zobje zaskočijo v ovalne odprtine na zadnji strani monitorja. Z rahlim pritiskanjem monitorja navzdol ga boste pritrdili.

5 | Priključitev naprave v omrežje

Ir napajanja priključite v omrežje, ki odgovarja parametrom naprave, 230 V/ 50 Hz.

Napajalni konektor (izstop vira) priključite v označeno vtičnico na zadnji strani video-monitorja.

4 | Priključna shema video – domofona

Opis sponk:

- 1 | Audio
- 2 | GND
- 3 | Video
- 4 | Napajanje 12 V
- 5 | El. ključavnica DC 12 V +
- 6 | El. ključavnica DC 12 V -
- 7 | Vrata +
- 8 | Vrata -

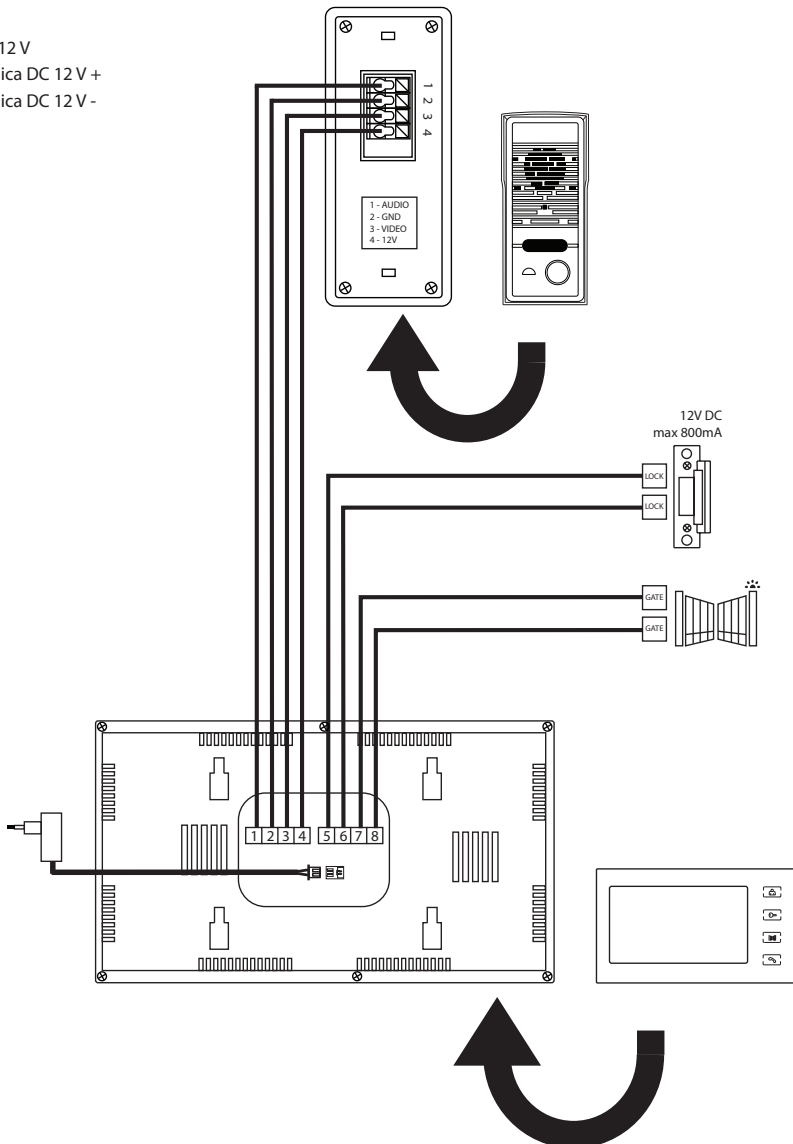

5 | Način namestitve vratne enote

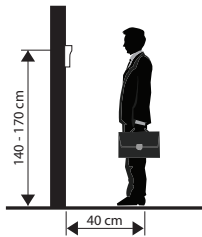
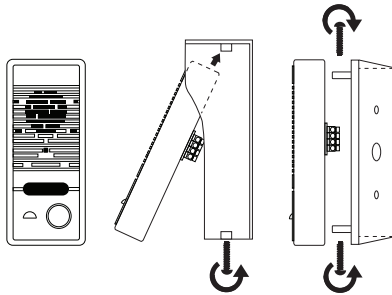

1. Popustite vijake na spodnji strani spodnjega plastičnega pokrova, ki ga nato potegnete navzdol iz Aluminijastegapokrova.
2. Nato snemite sprednji zaščitni aluminijasti del vratne enote v smeri navzdol.
3. Izberite primerno mesto za montažo in nad njim pritrdite zaščitno streho.
4. Skozi montažno odprtino vstavite dovodni vodnik, ki ga priključite v priključno ploščo na zadnji strani kamere.
5. Priključeno vratno enoto privijete s pomočjo priloženih vijakov k zaščitni strehi.
6. Ob koncu, v obratnem zaporedju kot pri demontaži, namestite vratno enoto s sprednjim aluminijastim pokrovom, nato pa z vijakom pritrdite pokrov v spodnjem delu kamerine enote.

Vratna postaja na ometu – med steno in vratno postajo nanesite plast silikona, ki prepreči nastajanje vlage pod vratno postajo. Silikon naj je na zgornjih in stranskih stenah. Spodnja mora biti prosta za odvajanje vlažnega zraka iz prostora pod vratno postajo.

Vratna postaja pod ometom – prostor med montažno škatlo in steno je primerno izpolniti z montažno peno in s tem toplotno izolirati od bližnje stene.

6 | Parametri veznega voda

Do razdalje 20 m s kakovostnim kablom UTP CAT.5 (optimalno CAT.6)

Čez 20 m svetujemo kabel SYKFY $5 \times 2 \times 0,5$, ali $10 \times 2 \times 0,5$. Za doseganje večjega preseka se kabli podvojujejo, ali celo potrojujejo.

Končni presek vodnikov ureja tabela:

Premer jadra vodnika [mm]	Razdalja [m]
0,5	20
0,65	50
0,8	70
1	115

V osnovni izvedbi koaksialni kabel ni potreben. Svetujemo ga šele za razdaljo čez 100 m.

Za dolge podzemne vode je možno uporabiti telekomunikacijski kabel kategorije TCEPKPFLE.

7 | Upravljanje naprave

- Za zvonjenje in priklic slike iz vratne enote na video telefon pritisnite na tipko na vratni enoti

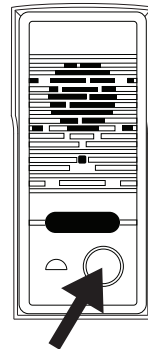

- Za sprejem pogovora pritisnite na video-telefonu tipko



- Za takojšen priklic slike iz vratne enote, pritisnite na tipko

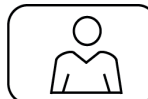

- Za dovod signala za električno ključavnico in vrata pritisnite na tipko

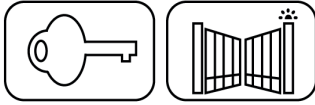

- Nastavitev jasnosti in polnosti slike enako kot tudi nastavitev glasnosti govora ter glasnosti zvonjenja boste upravljali s tipkami, nameščenimi na bočni stranici video-telefona.
- Izbiro melodije zvonjenja boste izvedli s ponavljajočim se pritiskanjem tipke na bočni stranici video-telefona.

8 | Vzdrževanje naprave

Vzdrževanje monitorja ni zahtevno. Glede na stopnjo onesnaženja se priporoča samo občasno brisanje z vlažno krpico.

Pozor!

Med čiščenjem naprava ne sme biti pod napetostjo, zato jo prej izključite iz omrežja!

9 | Varnostna opozorila

- Video-telefona ne nameščajte v bližini TV sprejemnikov, oziroma v območjih z visoko temperaturo ali vlažnostjo.
- Zaslon TFT LCD se ne dotikajte z roko, monitorja in vratne enote ne razstavlajte.
- Pri direktni sončni svetlobi, usmerjeni v objektiv vratne enote, se lahko zgodi, da slika na video monitorju postane nečitljiva.
- Naprave ne izpostavljajte vibracijam ali padcem.



10 | FAQ

Naprava sploh ne funkcioniira

Preverite kablski vod in priključitev vira na omrežje. Če je kabel iz vira podaljšan, preverite pravilno polarnost.

Vir premerite z multimetrom. Vrednost izhodne napetosti na konektorju je 12 V DC (+/- 1 V).

Naprava nima čiste slike/zvoka, ne zvoní

Zaslon ali vratni pano snemite in poskusite povezati s kratkim kablom, za izključitev prekinitev prevodnika v hiši. Nadalje preverite nastavitve parametrov slike in zvoka (svetlost, kontrast, barvo, glasnost).

Objektiv se rosi

Do tega pojava prihaja predvsem v hladnem obdobju, ko do kondenzacijo prihaja zaradi razlik temperatur med steno in postajo. V primeru kondenzacije priporočamo postajo temeljito posušiti in instalacijo prirediti.

Samovoljno zvonjenje

Samovoljno zvonjenje povzroča vdor vlage v kamero. Voda povzroči kratek stik kontaktov stikala ključavnice in naprava zvoní samovoljno. Priporočamo vratno postajo demontirati, temeljito jo posušiti in poškropiti s hidrofobnim lakom za elektroniko.

Piskanje (povratna vezava)

Vir povratne vezave je drobljenje izhajajočega zvoka vratne postaje. Zvok se zdrobi in vrača se v mikrofonski krog, kjer se nadalje povečuje.

Odstranitev tega pojava je možno opraviti z znižanjem občutljivosti mikrofona in glasnosti zvočnika.

Pri vratnih postajah, ki imajo nastavljive člane, je to možno nastaviti z obrnitvijo potenciometrov.

Pri postajah brez regulacije je možno opraviti mehansko utišanje mikrofona s koščkom poliuretanske pene.

Ključavnica se ne odpira

Preverite celovitost voda.

S pomočjo multimetra izmerite, koliko voltov vstopa na konektorjih ključavnice. Ključavnica potrebuje za vkapljanje napetost 12 V. Če je ta vrednost nižja, priporočamo uporabiti debelejšje prevodnike za upravljanje ključavnice.

Nagel padec občutljivosti mikrofona

Preverite čistočo odprtine za mikrofonski krog, oziroma jo s tankim topim predmetom rahlo prečistite.

Pri nepredvidnem ravnanju grozi poškodba mikrofona!

1 | Sadržaj isporuke

videozaslon	1 kom
montažni okvir za videozaslon	1 kom
vanjska jedinica sa kamerom	1 kom
mrežni adapter	1 kom
vijci za pričvršćivanje	6 kom

2 | Tehnički opis videozaslona

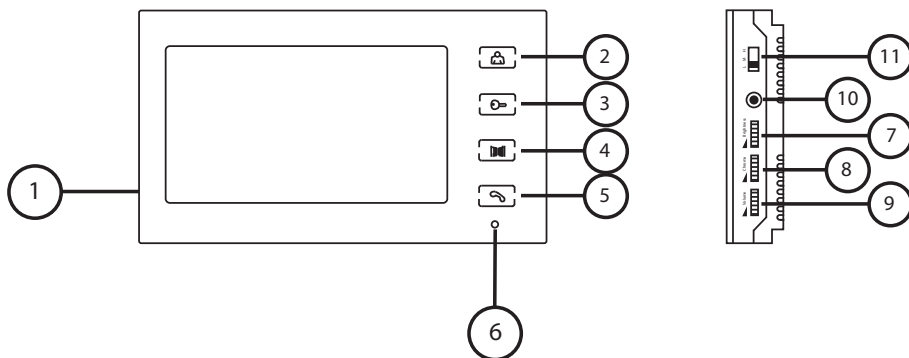

- | | |
|--------------------------------|------------------------|
| 1 zvučnik | 7 osvijetljenost |
| 2 zaslon (aktiviranje slike) | 8 zasićenost slike |
| 3 električna brava | 9 glasnoća govora |
| 4 kapija | 10 odabir melodije |
| 5 govor | 11 glasnoća melodije |
| 6 mikrofون | |

3 | Postavljanje

1 | Određivanje mjesta za postavljanje zaslona

Odaberite mjesto za postavljanje uređaja i s obzirom na položaj vodova. Preporučava se postavljanje uređaja otprilike u visini očiju korisnika.

2 | Postavljanje montažnog okvira pod videozaslon

Na mjesto montaže priložite držač, označite pozicije otvora i izbušite montažne otvore. U sredini držača je potrebno napraviti dovoljno veliki otvor za dovođenje kabela na zaslon (kabel od kamere, kabel mrežnog adaptera). Pričvrstite držač pomoću vijaka, po potrebi uporabite tiple.

3 | Priklučivanje kabela

Kameru povežite na zaslon pomoću kabela koji ćete na oba uređaja utaći u opisane kleme.

4 | Vješanje zaslona

Zaslon blago pritisnite na držač, tako da kvačice zapadnu u ovalne otvore na stražnjoj strani zaslona. Blagim pritiskanjem nadalje zaslon fiksirate.

5 | Priklučivanje uređaja na električnu mrežu

Mrežni adapter priključite na mrežu koja odgovara parametrima uređaja - 230 V/50 Hz. Napojni konektor (izlaz adaptera) utaknite u opisanu utičnicu na stražnjoj strani videozaslona.

4 | Shema povezivanja portafona

Opis klema:

- 1 | Audio
- 2 | GROUND
- 3 | Video
- 4 | Napajanje 12 V
- 5 | El. brava DC 12 V +
- 6 | El. brava DC 12 V -
- 7 | Kapija +
- 8 | Kapija -

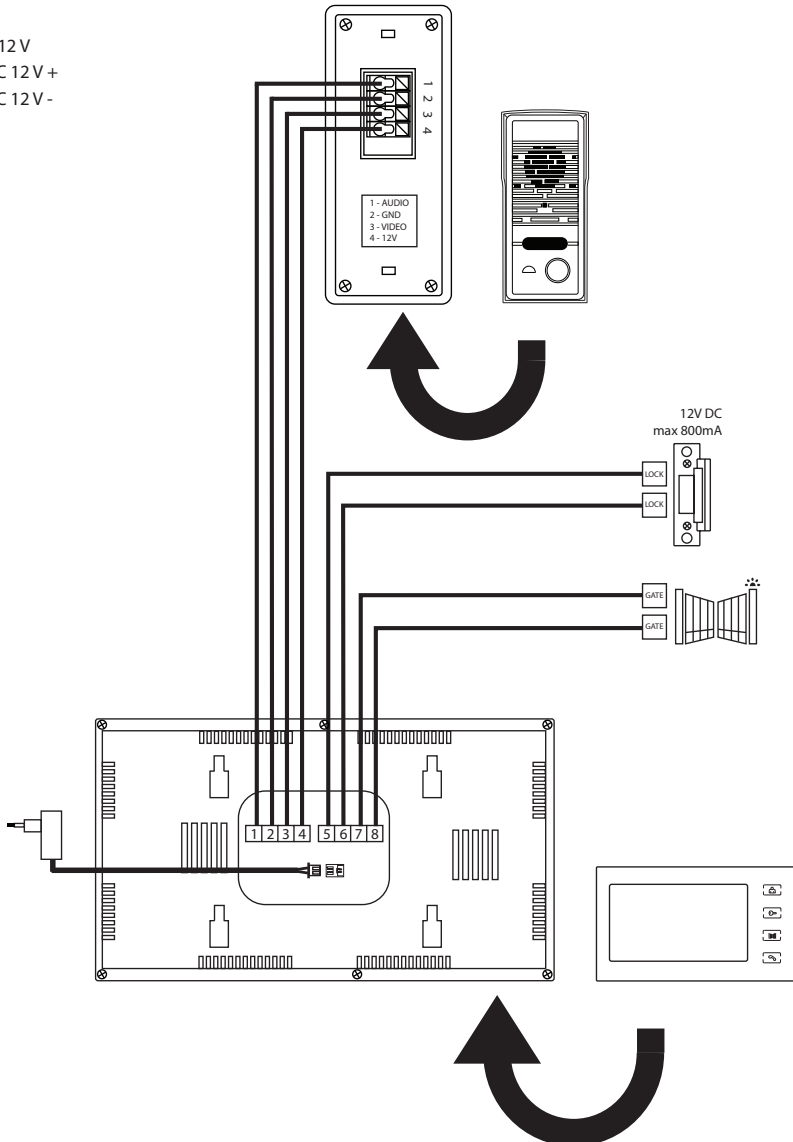

5 | Povezivanje vanjske jedinice

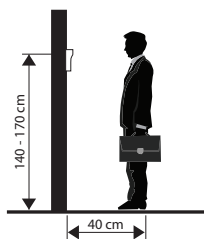
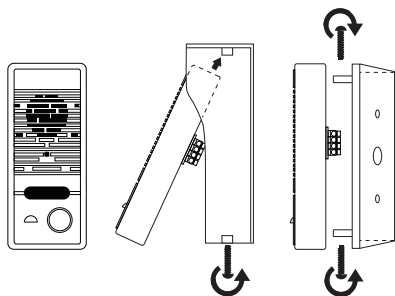

1. Odvijte vijak na donjoj strani dna plastičnog poklopca i izvucite ga prema dolje iz aluminijskog kućišta.
2. Onda na dolje uklonite prednji aluminijski poklopac vanjske jedinice.
3. Odaberite prikladno mjesto za ugradnju i tu pričvrstite zaštitno sjenilo.
4. Napojni kabel provucite kroz montažni otvor i prikopčajte ga na klemu na stražnjoj strani vanjske jedinice.
5. Povezanu vanjsku jedinicu pričvrstite priloženim vijcima za zaštitno sjenilo.
6. Na kraju, obrnutim postupkom od onog pri demontaži, postavite na vanjsku jedinicu aluminijski poklopac i pričvrstite ga vijkom u donjem dijelu jedinice sa kamerom.

Jedinica na ulazu postavljena na zid – između zida i jedinice nanosite sloj silikona kako bi se spriječio prodiranje vlage pod jedinicu. Silikon bi trebao biti na gornjoj i bočnim stranicama. Donja stranica mora ostati slobodna kako bi se omogućio odlazak vlažnog zraka od ispod jedinice.

uzidana jedinica na ulazu – prostor između montažne kutije i zida treba ispuniti odgovarajućom montažnom pjenom i time jedinicu toplinski izolirati od okolnog zida.

6 | Parametri signalnih vodova

Do udaljenosti 20 m kvalitetnim kabelom UTP CAT.5 (najbolje CAT.6)

Preko 20 m preporučavamo kabel SYKFY 5 × 2 × 0,5, ili 10 × 2 × 0,5. Za postizanje većeg promjera kabeli se udvostručavaju ili utrostručavaju.

Konačni promjer vodiča dat je u sljedećoj tablici:

Promjer jezgra vodiča [mm]	Udaljenost [m]
0,5	20
0,65	50
0,8	70
1	115

U osnovnoj izvedbi nije potreban koaksijalni kabel.

On se preporučava tek za udaljenosti preko 100 m.

Za duge podzemne vodove može se uporabiti telekomunikacijski kabel kategorije TCEPKPFLE.

7 | Rukovanje uređajem

- Kako bi sa vanjske jedinice zazvonili i aktivirali prikaz slike na videozaslonu, pritisnite tipku na vanjskoj jedinici.

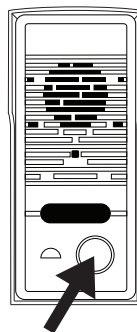

- Kako bi prihvatili govor, na videozaslonu pritisnite tipku



- Za trenutno prikazivanje slike sa vanjske jedinice, pritisnite tipku

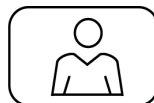

- Za davanje signala za električnu bravu i kapiju pritisnite tipku

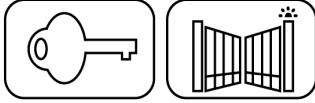

- Postavljanje osvijetljenosti i zasićenja slike, kao i postavljanje glasnoće govora i glasnoće zvona, možete izvršiti obrtnim prekidačima koji se nalaze na bočnoj strani videozaslona.
- Odaberite melodiju zvona višestrukim pritiskanjem tipke na bočnoj strani videozaslona.

8 | Održavanje uređaja

Zaslon je jednostavan za održavanje. Preporučava se uređaj ponekad (ovisno o stupnju zaprljanosti) obrisati vlažnom krpom.

Pozor!

Prije čišćenja, potrebno je osigurati da uređaj nije pod naponom, tako što ćete isključiti napajanje iz mreže!

9 | Sigurnosna upozorenja

- Videozaslon nemojte postavljati u blizinu TV prijamnika niti tamo gdje je visoka temperatura, ili vlažnost.
- Nemojte rukom dodirivati TFT LCD zaslon. Zaslon niti vanjsku jedinicu nemojte rastavljati.
- Pri izravnom sunčevom sisanju u objektiv vanjske jedinice, slika na videozaslonu može postati loše vidljiva.
- Uređaj nemojte izlagati vibracijama i padovima.



10 | FAQ

Uređaj uopće ne radi

Provjerite ožičenje i priključenje izvora napajanja (adapter) na mrežu. Ako nastavljate vod iz izvora napajanja provjerite polaritet. Izvor izmjerite multimetrom. Izlazni napon na priključku je 12V DC (+/- 1V).

Uređaj nema jasnu sliku/zvuk, ne zvoni

Monitor, odnosno jedinicu na ulazu skinite i pokušajte ih povezati kratkim kablom, kako biste isključili prekid vodiča u kući.

Nakon ovog prekontrolirajte podešavanje parametara slike i zvuka (svjetlina, kontrast, boja, glasnoća).

Objektiv se rosi

Do ove pojave dolazi osobito u hladnom dijelu godine, kada se kondenzacija javlja uslijed temperaturne razlike između zida i same jedinice. Kod kondenzacije se preporučuje temeljno osušiti jedinicu i promijeniti način postavljanja jedinice:

jedinica na ulazu postavljena na zid - između zida i jedinice nanosite sloj silikona kako bi se spriječio prodiranje vlage pod jedinicu. Silikon bi trebao biti na gornjoj i bočnim stranicama. Donja stranica mora ostati slobodna kako bi se omogućio odlazak vlažnog zraka od ispod jedinice. uzidana jedinica na ulazu - prostor između montažne kutije i zida treba ispuniti odgovarajućom montažnom pjenoj i time jedinicu toplinski izolirati od okolnog zida.

Neželjeno zvonjenje

Neželjeno spontano zvonjenje uzrokuje vlaga koje je prodrla u kameru. Voda izaziva kratak spoj kontakata na releju brave i uređaj spontano zvoni. Preporučujemo skinuti jedinicu na ulazu, temeljito je isušiti i poprskati vodoodbojajućim lakom za elektronske uređaje.

Pištanje (povratna veza, mikrofonija)

Uzrok pištanja je vraćanje zvuka iz same jedinice na ulazu. Zvuk se rasipa, odbija i vraća u mikrofon gdje biva dodatno pojačan.

Ova pojava se može otkloniti smanjivanjem osjetljivost mikrofona i glasnoće zvučnika.

Kod ulaznih jedinica koje imaju podesive elemente, ovo se može izvršiti okretanjem potenciometra.

Kod jedinica bez regulacije može se izvršiti mehaničko prigušivanja mikrofona komadom spužvaste pjene.

Brava ne otvara

Prekontrolirajte nisu li vodovi u prekidu.

Pomoću multimetra na klemama izmjerite ulazni napon na bravi. Brava za rad treba napon od 12V. Ako vrijednost manja, preporučujemo korištenje debljih vodiča za napajanje brave.

Nagli pad osjetljivosti mikrofona

Provjerite je li otvor za mikrofon čist, po potrebi ga tankim tupim predmetom lagano pročistite. Pri nepažljivom postupanju možete oštetiti mikrofon!

1 | Lieferumfang

Videomonitor	1x
Montagerahmen für das Videotelefon	1x
Kameraeinheit für die Tür	1x
Versorgungsquelle	1x
Befestigungsschrauben	6x

2 | Technische Beschreibung des Videomonitors

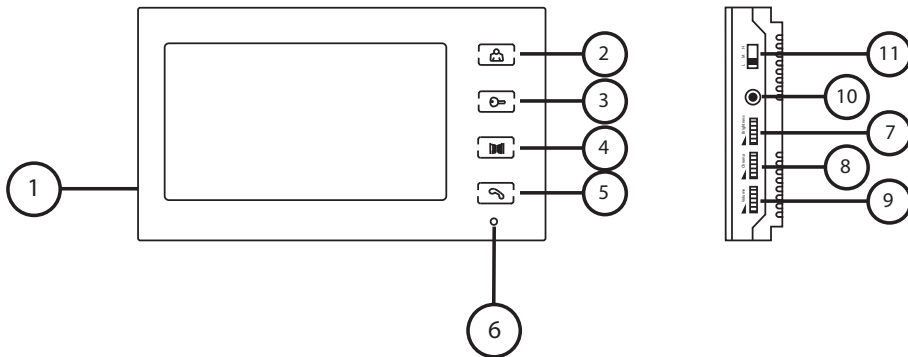

- | | |
|--|------------------------------|
| 1 Lautsprecher | 6 Mikrophon |
| 2 Monitor (Aktivierung
des Bildschirms) | 7 Helligkeit |
| 3 Schloss 1 | 8 Bildschirm-Farbsättigung |
| 4 Schloss 2 | 9 Gesprächslautstärke |
| 5 Gespräch | 10 Klingelmelodieauswahl |
| | 11 Melodielautstärke |

3 | Installation

1 | Festlegung des Installationsortes für den Monitor

Wählen Sie den Ort zur Installation des Gerätes auch unter Berücksichtigung des Kabelverlaufs aus. Es wird empfohlen, das Gerät ungefähr in Augenhöhe des Benutzers zu installieren.

2 | Installation des Montagerahmens unter dem Videotelefon

Halten Sie die Halterung an der Montagestelle an und markieren Sie die Montageöffnungen, welche Sie anschließend bohren. In der Mitte der Halterung ist eine ausreichend große Öffnung für die Kabelzuleitungen zum Monitor zu errichten (Kabel von der Kamera sowie Kabel von der Versorgungsquelle). Befestigen Sie die Halterung mit Schrauben beziehungsweise mit Dübeln.

3 | Kabelanschluss

Schließen Sie die Kamera mit dem Kabel an den Monitor an, welches Sie bei beiden Geräten in die beschriebenen Anschlussklemmen stecken.

4 | Aufhängen des Monitors

Drücken Sie den Monitor leicht in der Form an die Halterung, dass die Vorsprünge in den ovalen Öffnungen auf der Monitorrückseite einrasten. Die Befestigung des Monitors erfolgt, indem dieser leicht nach unten gedrückt wird.

5 | Anschluss des Gerätes ans Netz

Schließen Sie die Versorgungsquelle an das Netz an, welches den Geräteparametern von 230 V/50 Hz entspricht. Schließen Sie den Versorgungsstecker (den Quellenausgang) an die beschriebenen Buchsen auf der Rückseite des Videomonitors an.

4 | Schaltschema der Türvideoanlage

Beschreibung der Anschlussklemmen:

- 1 | Audio
- 2 | GND
- 3 | Video
- 4 | Versorgung 12 V
- 5 | Elektrisches Schloss DC 12 V +
- 6 | Elektrisches Schloss DC 12 V +
- 7 | Tor +
- 8 | Tor -

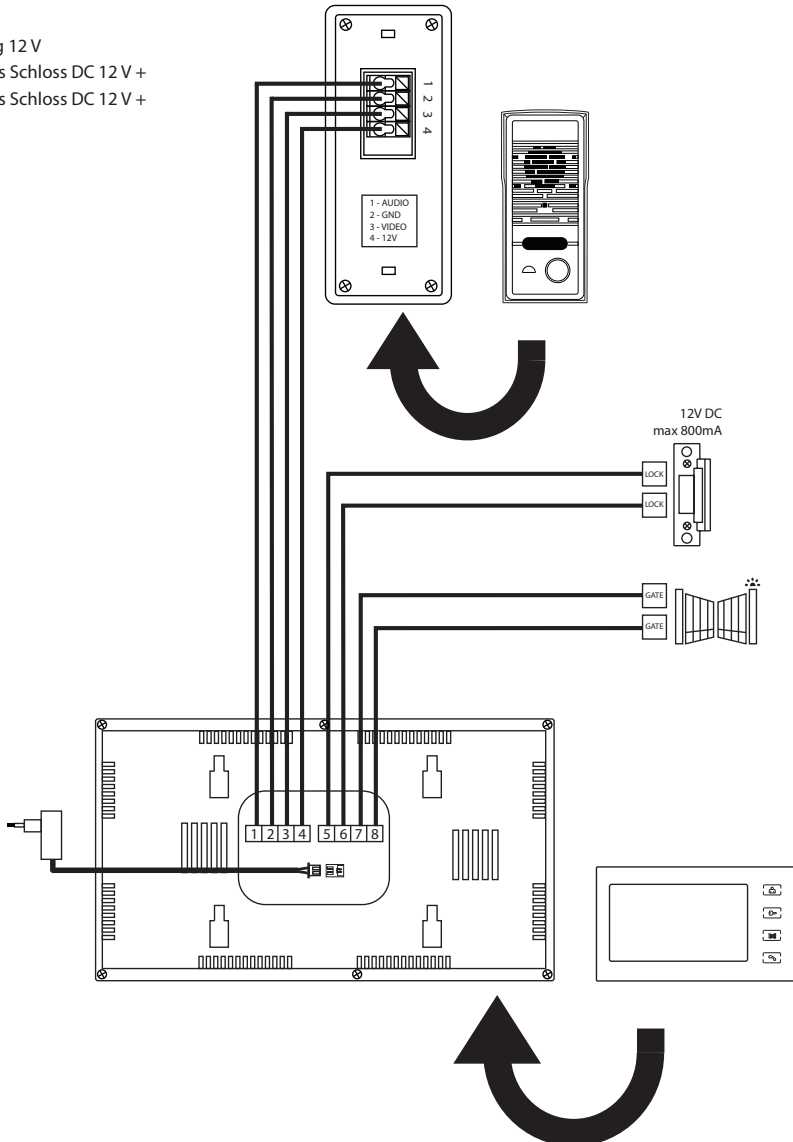

5 | Montageanleitung für die Türstation

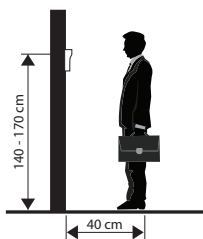
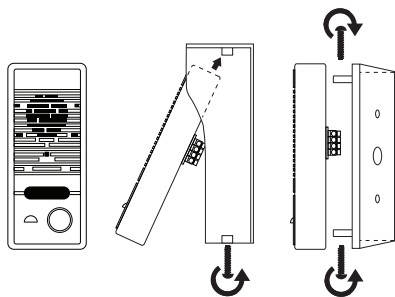

- Schrauben Sie die Schraube an der Unterseite der unteren Kunststoffabdeckung heraus und ziehen Sie diese nach unten aus der Aluminiumabdeckung heraus.
- Nehmen Sie des Weiteren die Vorderabdeckung vom Aluminiumteil der Türstation nach unten ab.
- Wählen Sie einen geeigneten Montageort aus und befestigen Sie hier das Schutzdach.
- Ziehen Sie das Zuleitungskabel durch die Montageöffnung und schließen Sie dieses an der Klemmleiste auf der Rückseite der Kameraeinheit für die Tür an. Schrauben Sie die angeschlossene Türeinheit mit den beigegeführten Schrauben an das Schutzdach.
- Zum Schluss setzen Sie die Türstation
 - in entgegengesetzter Weise wie bei der Demontage
 - mit der vorderen Aluminiumabdeckung ein und befestigen die Abdeckung mit einer Schraube im Unterteil der Kameraeinheit.

Türstation auf Putz – zwischen Wand und Station eine Schicht Silikon auftragen, die das Eindringen von Feuchtigkeit unter die Station verhindert. Silikon soll an der oberen und den seitlichen Seiten sein. Die untere Seite muss für das Entweichen der feuchten Luft aus dem Raum unter der Station frei bleiben.

Türstation unter Putz – den Raum zwischen Montagedose

und Wand mit Montageschaum füllen und so eine Wärmedämmung zwischen Wand und Station schaffen.

6 | Parameter der Verbindungsleitung

Bis zu einer Entfernung von 20 m mit einem hochwertigen „UTP CAT.5“-Kabel (optimal ist CAT.6)

Bei über 20 m empfehlen wir ein SYKFY-Kabel $5 \times 2 \times 0,5$ bzw. $10 \times 2 \times 0,5$. Um einen größeren Querschnitt zu erzielen, werden die Kabel verdoppelt bis verdreifacht.

Der finale Leiterquerschnitt richtet sich nach folgender Tabelle:

Leiterkern-Durchschnitt [mm]	Entfernung [m]
0,5	20
0,65	50
0,8	70
1	115

In der Grundausführung ist kein Koaxialkabel erforderlich. Dieses wird erst bei einer Entfernung von über 100 m empfohlen.

Für die langen Erdungsleitungen sind die Telekommunikationskabel der Kategorie TCEPKPFLE zu verwenden.

7 | Bedienung der Anlage

- Zum Klingeln und Auslösen der Anzeige von der Türstation auf dem Videotelefon betätigen Sie die Taste auf der Türstation.

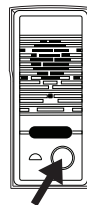

- Zur Annahme des Gesprächs betätigen Sie auf dem Videotelefon die Taste



- Zum sofortigen Auslösen der Anzeige von der Türstation zum betreffenden Sie die Taste

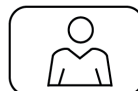

- Zur Signalführung für das elektrische Schloss und Tor betätigen Sie die Taste

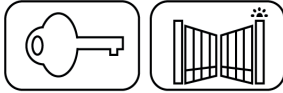

- Die Einstellung der Helligkeit und Farbsättigung erfolgt ebenso wie die Einstellung der Gesprächslautstärke und Klingellautstärke mit den Drehreglern, welche sich an der Seitenfront vom Videotelefon befinden.
- Die Auswahl der Klingelmelodie erfolgt durch mehrfaches Betätigen des Schalters, welcher sich an der Seitenfront vom Videotelefon befindet.

8 | Wartung der Anlage

Der Monitor ist wartungsarm. Es wird empfohlen, diesen je nach Verunreinigungsgrad des Geräts von Zeit zu Zeit mit einem feuchten Lappen zu reinigen.

Achtung!

Vor der Reinigung ist das Gerät durch Trennung der Netzzuleitung vom Netz in den spannungsfreien Zustand zu versetzen!

9 | Sicherheitshinweise

- Installieren Sie das Videotelefon nicht in der Nähe von TV-Empfängern oder in einer Umgebung mit einer hohen Temperatur bzw. Feuchtigkeit.
- Berühren Sie nicht das „TFT LCD“-Display mit der Hand und nehmen Sie weder den Monitor noch die Türstation auseinander.
- Direkte Sonneneinstrahlung auf das Objektiv der Türstation kann dazu führen, dass das Bild auf dem Videomonitor nicht zu erkennen ist.
- Schützen Sie das Gerät vor Vibrationen und lassen Sie es nicht herunterfallen.



10 | FAQ

Das Gerät funktioniert überhaupt nicht

Kabel und Anschluss an Stromquelle überprüfen. Falls das

Kabel aus der Quelle verlängert ist, die Polarität kontrollieren. Die Quelle mit Multimeter messen. Die Ausgangsspannung am Stecker beträgt 12 V DC (+/- 1 V).

Das Gerät hat kein sauberes Bild/Ton, klingelt nicht

Bildschirm oder Türtafel abnehmen und mit kurzem Kabel anschließen, um eine Störung der Leiter im Haus auszuschließen.

Weiter die Einstellung der Bild- und Tonparameter (Helligkeit, Kontrast, Farbe, Lautstärke) kontrollieren.

Das Objektiv beschlägt

Diese Erscheinung tritt besonders in der kühlen Jahreszeit auf, wenn durch Temperaturdifferenz zwischen der Wand und der Station eine Kondensation eintritt. Bei Kondensation empfehlen wir die Station gründlich zu trocknen und die Installation zu korrigieren.

Selbsttätiges Klingeln

Selbsttätiges Klingeln wird durch Eindringen von Feuchtigkeit in die Kamera verursacht. Wasser schließt die Kontakte des Schlossschalters kurz und das Gerät klingelt selbsttätig. Wir empfehlen die Türstation abzunehmen, gründlich zu trocknen und mit wasserabweisendem Lack für Elektronik zu spritzen.

Pfeifen (Feedback)

Quelle des Feedbacks ist ein Splittern des austretenden Tons der Türstation. Der Ton zersplittert und kehrt ins Mikrofon zurück und verstärkt sich weiter.

Diese Erscheinung kann durch senken der Mikrofonempfindlichkeit und der Lautsprecherlautstärke beseitigt werden.

An Türstationen mit einstellbaren Elementen, kann dies durch Drehen des Potentiometers erreicht werden.

Bei Stationen ohne Regelung das Mikrofon durch Schaumgummi mechanisch dämpfen.

Das Schloss öffnet nicht

Die Leitung überprüfen.

Mit Multimeter die Spannung an den Schlossklemmen messen. Das Schloss benötigt eine Spannung 12 V. Wenn die Spannung niedriger ist, empfehlen wir das Benutzen eines stärkeren Leiters für die Steuerung des Schlosses.

Plötzlicher Abfall der Empfindlichkeit des Mikrofones

Kontrollieren Sie die Sauberkeit der Mikrofonöffnung. Eventuell reinigen Sie sie mit einem dünnen, stumpfen Gegenstand.

Bei einem unvorsichtigen Vorgehen droht die Beschädigung des Mikrofones!

UA КОМПЛЕКТ ВІДЕОТЕЛЕФОНУ

1 | Обсяг поставки

відеомонітор	1 шт
монтажна рамка для відеотелефону	1 шт
двернийкамерний пристрій	1 шт
блок живлення	1 шт
гвинти для закріплення	6 шт

2 | Технічне описання відеотелефону

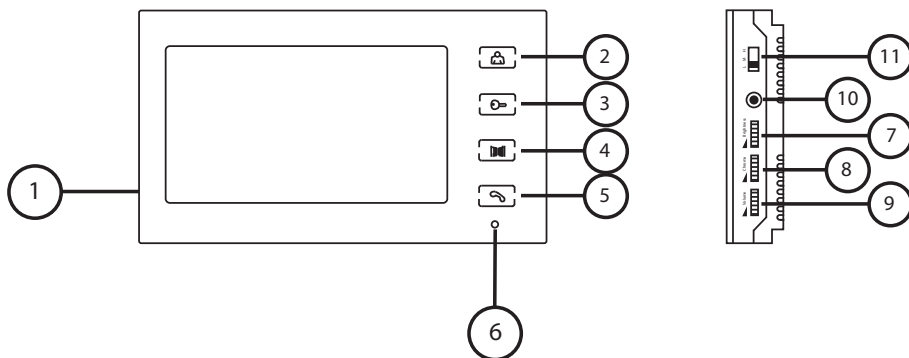

- | | |
|----------------------------------|----------------------------|
| 1 репродуктор | 7 світло |
| 2 монітор (активні зображення) | 8 яскравість зображення |
| 3 замок 1 | 9 гучність розмови |
| 4 замок 2 | 10 вибір мелодії дзвінка |
| 5 розмова | 11 гучність мелодії |
| 6 мікрофон | |

3 | Установка

1 | Визначення місця для установки монітора

Виберіть місце для установки пристрою, взявши в увагу підвод кабелю. Рекомендується, розташувати пристрій приблизно на уговні очей користувача.

2 | Установка рамки для закріплення відеотелефона

На місце установки приложіть держак та назначіть де біде місце монтажного отворк та висверліть їх. Посередині держака необхідно зробити досить великий отвір, щоб підвести кабелі від камери кабель джерела живлення). Прикріпіть держак за допомогою гвинтів, або використайте дюбеля.

3 | Підвідний кабель

Камеру підключіть до монітора кабелем, котрий у обох пристроїв засунете до указаних клем.

4 | Кріплення монітору

Монітор злегка притисніть до держака, так щоб виступи увійшли в овальні отвори на задній стороні монітора. Обережно натиснувши на монітор вниз, відбудеться його закріплення.

5 | Підключення пристрою до мережі

Джерело живлення підключіть до мережі, котра відповідає параметрам пристрою 230 В / 50 Гц. Роз'єм джерела (джерело живлення) підключіть до описаного гнізда на задній стороні відеомонітора.

4 | Схема підключення відео сторожа

Описання клем:

- 1 | Аудіо
- 2 | GND
- 3 | Відео
- 4 | Живлення 12 В
- 5 | Ел. Замок DC 12 В +
- 6 | Ел. Замок DC 12 В -
- 7 | Ворота +
- 8 | Ворота -

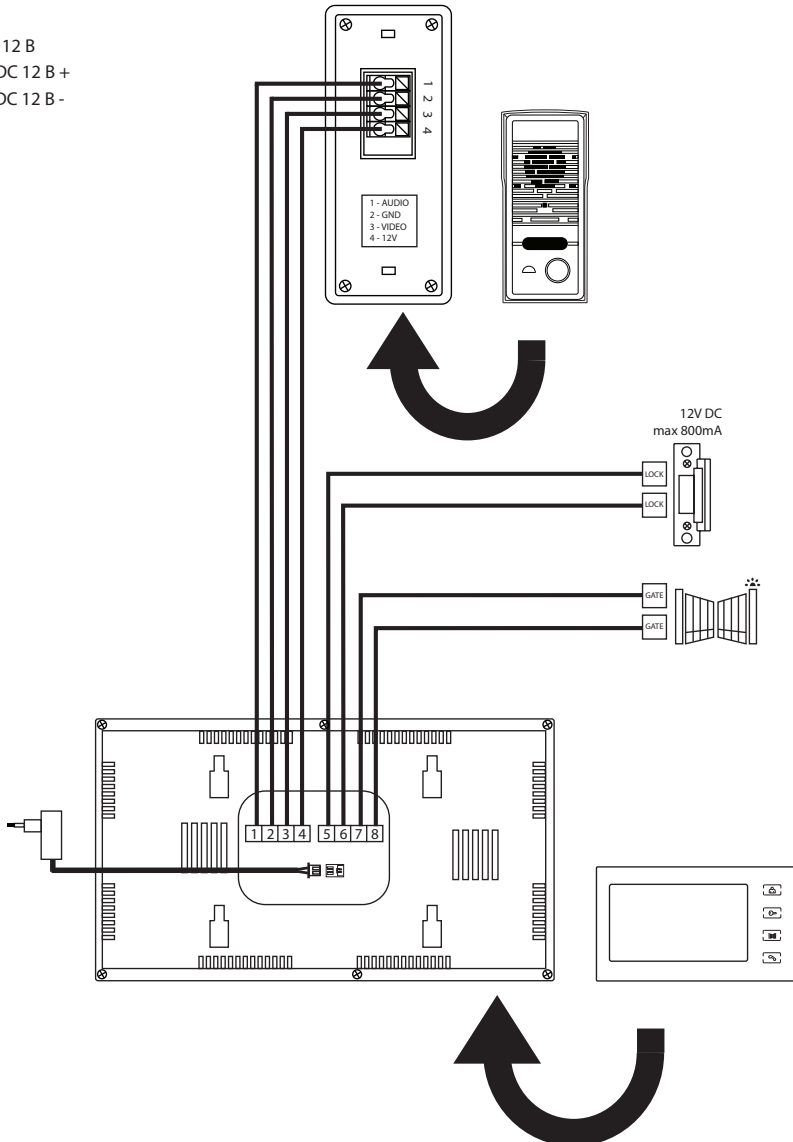

5 | Спосіб установки дверного пристрою

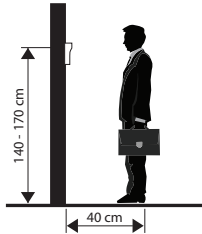
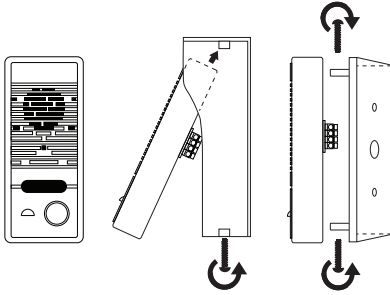

1. Викрутіть гвинт на нижній стороні пластикової кришки та посунувши його вниз вийміть з алюмінієвого корпусу.
2. Потім посунувши передню кришку вниз зніміть алюмінієву передню частину дверного пристрою.
3. Виберіть відповідне місце для установки та на цьому місці прикріпіть кришку.
4. Через отвір протягніть кабель живлення і підключіть його до клем котрі знаходяться на задній стороні пристрою.
5. Підключений дверний пристрій пригвинтіть до кришки за допомогою гвинтів, що входять у комплект.
6. Вікінець зворотним способом, так як і під час зняття, всадіть дверний пристрій передньою алюмінієвою кришкою та в нижній частині пристрою її закріпіть гвинтом.

6 | Параметри підвідного кабелю

На відстані 20 м якісним кабелем UTP CAT.5 (оптимально CAT.6)

На відстані більше 20 м рекомендуємо використати кабель SYKFY 5 × 2 × 0,5, чи 10 × 2 × 0,5. Для досягнення більшого поперечного перерізу кабелю удвоюються або утроюються.

В результаті перетин визначається наступною таблицею:

Діаметр сердцевини кабелю [мм]	Відстань [м]
0,5	20
0,65	50
0,8	70
1	115

В базовій конструкції не потрібно коаксіальний кабель. Рекомендується його використовувати на відстані більшій 100 м.

Для проведення довшого кабелю під землею можливо використовувати телекомунікаційний кабель категорії ТСЕРКPFLE.

7 | Обслуговування установки

- Для дзвінка та зображення на відеотелефоні із дверного пристрою натисніть кнопку на дверному пристрої.

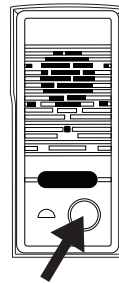

- Для прийняття розмови, натисніть кнопку на відеотелефоні



- Для моментального виклику зображення з дверного пристрою на визначений час, стисніть кнопку



- Для підключення сигналу на електричний замок та ворота, натисніть кнопку

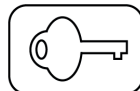

- Регулювання яскравості і насиченості зображення, а також налаштування гучності розмови та гучності дзвінка, відрегулюйте регулятором, котрий знаходиться на бічній стороні відеотелефона.
- Вибір мелодії дзвінка проводиться так, що кілька разів натисните на кнопку на бічній стороні відеотелефона.

8 | Догляд за пристроєм

Монітор являється простим для обслуговування. Рекомендується, щоб час від часу, згідно міри забруднення пристрою, протирати його вологою ганчіркою.

Увага!

Пристрій перед чищенням потрібно привести до безпечного стану, а то відключивши від мережі джерело живлення!

9 | Заходи безпеки

- Відеотелефон не розміщайте поруч з телевізором або в середовищах з високою температурою або вологістю.
- Не торкайтеся рукою TFT LCD дисплея, монітор а також дверний пристрій не розбирайте.
- Під прямими сонячними променями на об'єкті дверної установки, зображення на відеомонітору може стати не чітким.
- Пристрій не піддавайте вібрації та бережіть від падіння..



10 | FAQ

Пристрій не працює

Перевірте кабель та підключення пристрою до електромережі. Якщо кабель від джерела живлення подовжуєте, перевірте правильну полярність. Параметри вихідної напруги роз'єму 12 В постійного струму (+/- 1 В).

Пристрій не має чисте зображення/звук, не дзвонить

Монітор або дверну панель зніміть та з'єднайте коротким кабелем, щоб уникнути розриву кабелю в будинку.

Потім перевірте налаштування параметрів зображення та звуку (яскравість, контрастність, колір, гучність).

Об'єкти запотіває

Це відбувається зокрема в холодну пору року, коли конденсація відбувається із-за різниці температури між стіною і самим дверним пристроєм. У разі конденсації рекомендується ретельно висушити пристрій і відрегулювати установку.

Самовільне ввімкнення дзвінка

Самовільне ввімкнення дзвінка викликає проникнення вологи в камеру. Вода запричиняє коротке замикання контактів перемикача в замку та пристрій самовільно вмикається. Ми рекомендуємо зняти дверний пристрій, ретельно його просушити та набризгати водовідштовхувальний лак для електроніки.

Пищення (зворотний зв'язок)

Джерелом зворотного зв'язку є тріскотіння вихідного звуку дверного пристрою. Звук розтріщитьється та повертається до мікрофона, в якому потім він посилюється.

Усунути це явище можливо зниженням чутливості мікрофона та гучності динаміка.

На дверних пристроях, котрі мають регульовані елементи, можливо це встановити поворотом потенціометра.

У пристрої без регуляції можливо зробити механічне приглушення за допомогою шматка поролонної піни.

Замок не відкривається

Перевірте цілісність проводки.

За допомогою мультиметра виміряйте напругу на клеммах замка. Замок потребує для вмикання напругу 12 В. Якщо ці параметри нижчі, ми рекомендуємо використовувати більш товсті провідники для управління замком.

Раптове падіння чутливості мікрофона

Переконайтеся, чи отвір мікрофона чистий, у разі необхідності його тонким тупим предметом злегка прочистіть.

При неохайному поводженні, мікрофон може пошкодити!

1 | Conținutul pachetului

ecran video	1 buc
ramă de montaj pentru videointerfon	1 buc
unitate video de ușă	1 buc
sursa de alimentare	1 buc
șuruburi de fixare	6 buc

2 | Descierea tehnică a ecranului video

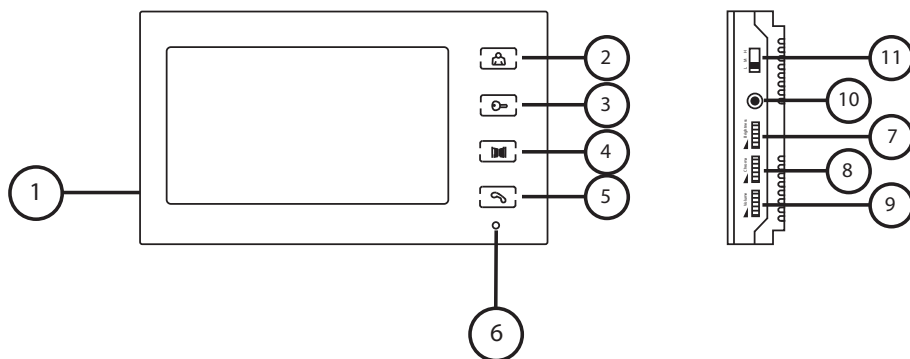

1 difuzor	7 luminozitate
2 ecran (activarea imaginii)	8 contrastul imaginii
3 yală 1	9 volumul convorbirii
4 yală 2	10 selecția melodiei
5 convorbire	11 volumul melodiei
6 microfon	

3 | Instalarea

1 | Stabilirea locului de instalare a ecranului

Alegeți locul de instalare a aparatului, având în vedere și amplasarea cablurilor. Se recomandă amplasarea aparatului la cca înălțimea ochilor utilizatorului.

2 | Instalarea ramei de montaj sub videointerfon

La locul montajului amplasați suportul și marcați locul pentru găurile de montaj și executați-le. La mijlocul suportului trebuie executată o deschizătură destul de mare pentru aducerea cablurilor la ecran (cablul de la cameră, cablul de la sursa de alimentare). Fixați suportul cu ajutorul șuruburilor, eventual folosiți dibluri.

3 | Conectarea cablurilor

Conectați camera la ecran cu cablul, pe care îl glišați pe ambele dispozitive în bornele marcate.

4 | Fixarea ecranului

Ecranul îl presăm ușor spre suport, astfel încât proeminențele să intre în deschizăturile ovale pe partea din spate a ecranului. Fixarea ecranului o finalizăm prin glišarea fină a acestuia în jos.

5 | Conectarea aparatului la rețea

Sursa de alimentare o conectați la rețeaua corespunzătoare parametrilor aparatului 230V/ 50Hz.

Conectorul de alimentare (ieșirea sursei) îl conectați la slotul marcat pe partea din spate a ecranului video.

4 | Schema de conectare a videointerfonului

Descrierea bornelor:

- 1 | Audio
- 2 | GND
- 3 | Video
- 4 | Alimentarea 12V
- 5 | Yala el. DC 12V +
- 6 | Yala el. DC 12V -
- 7 | Poarta +
- 8 | Poarta -

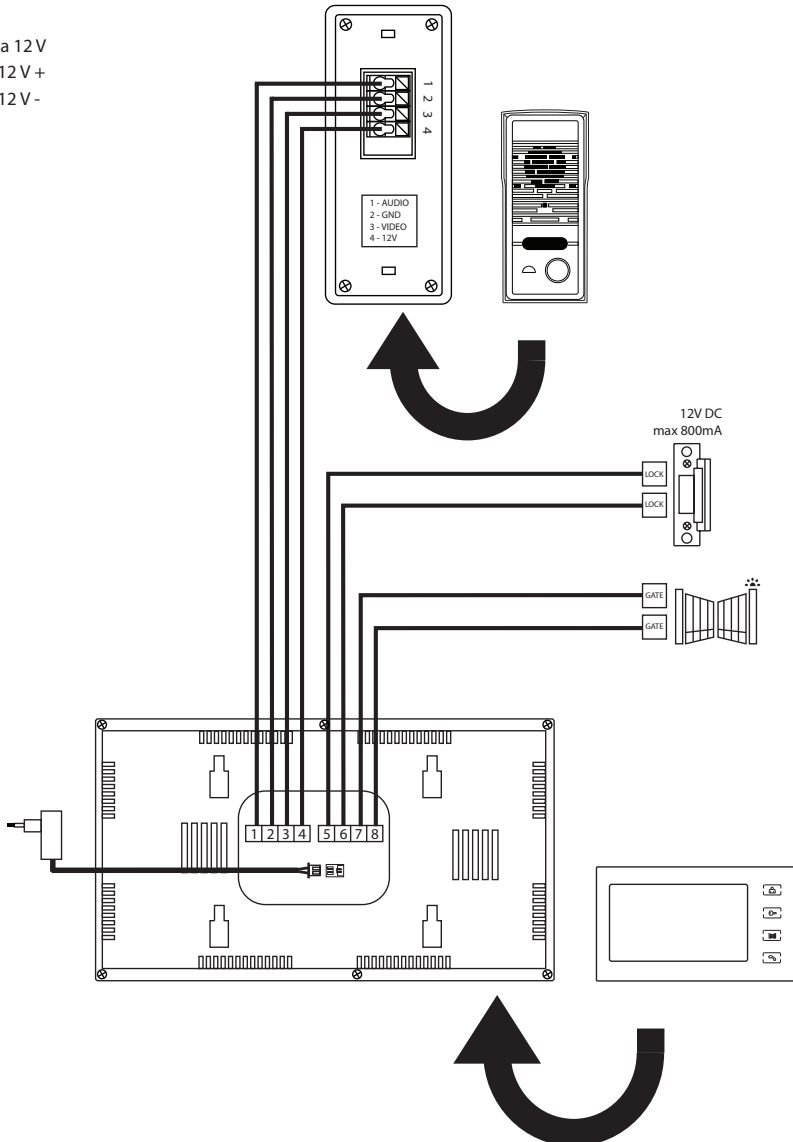

5 | Modul de montare a stației de ușă

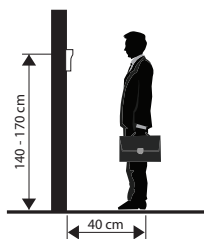
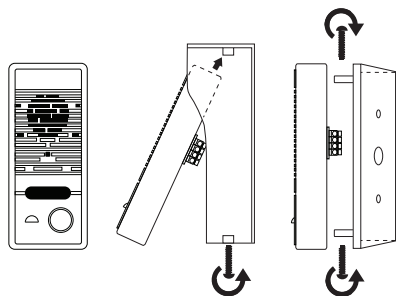

Desfaceți șurubul de pe partea de jos a capacului inferior de plastic și îl glisați în jos din carcasa de aluminiu.

1. În continuare glisați în jos și îndepărtați capacul frontal de aluminiu al stației de ușă.
2. Alegeți locul optim pentru montare și fixați aici acoperișul de protecție.
3. Prin deschizătura de montaj treceți cablul de alimentare și introduceți în slotul pe partea din spate a camerei de luat vederi.
4. Unitatea de ușă astfel conectată o fixați cu ajutorul șuruburilor la acoperișul de protecție.
5. În final, în ordine inversă decât la demontare, asamblați la stația de ușă capacul de aluminiu și cu șurub asigurați capacul din partea inferioară a camerei de luat vederi.

Stația de ușă pe tencuială – între perete și stația de ușă aplicați un strat de silicon, care împiedică pătrunderea umezelii sub stația de ușă. Siliconul ar trebui să fie pe pereții laterali și de sus. Cel de jos trebuie să fie liber pentru ieșirea aerului umed din spațiul de sub stația de ușă.

Stația de ușă sub tencuială – spațiul dintre cutia de montaj și perete este recomandabil să fie umplut cu spumă de montaj și astfel izolat de peretele alăturat.

6 | Parametrii liniei de interconectare

Până la distanța de 20 m cu cablu UTP CAT.5 de calitate (optim CAT.6)

Peste 20 m recomandăm cablu SYKFY 5 × 2 × 0,5, ori 10 × 2 × 0,5. Pentru obținerea unei secțiuni mai mari cablurile se dublică, chiar triplifică.

Secțiunea rezultată a conductoarelor este redată în tabel:

Diametrul miezului conductorului [mm]	Distanța [m]
0,5	20
0,65	50
0,8	70
1	115

În execuția de bază nu este necesar cablu coaxial. Acesta se recomandă la distanța de peste 100 m.

Pentru conductoare la sol lungi se poate folosi cablu de telecomunicații categoria TCEPKPFLE.

7 | Deservirea dispozitivului

- Pentru apel și apariția imaginii pe ecran din stația de ușă, apăsați butonul pe stația de ușă.

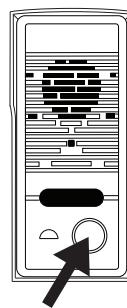

- Pentru preluarea convorbirii apăsați pe videointerfon butonul



- Pentru apariția imediată a imaginii din stația de ușă, apăsați butonul

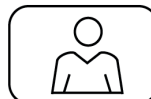

- Pentru transmisia semnalului la yala electrică ori poartă apăsați butonul

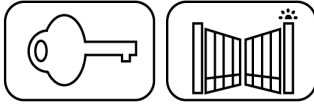

- Setarea luminozității și a contrastului imaginii, la fel ca reglarea volumului convorbirii și sunetului, le efectuați cu butoanele rotative amplasate pe partea laterală a videointerfonului.
- Selectarea melodiei de apel o efectuați prin apăsarea multiplă a butonului pe partea laterală a videointerfonului.

8 | Întreținerea dispozitivului

Ecranul nu este pretențios la întreținere. Se recomandă ștergerea ocazională a aparatului cu o cârpă umedă, conform gradului de murdărie.

Atenție!

Înainte de curățare aparatul trebuie scos de sub tensiune prin deconectarea alimentării de la rețea!

9 | Avertizare de siguranță

- Nu amplasați videointerfonul în apropierea televizoarelor, sau în mediul cu temperatură ori umiditate ridicată.
- Nu atingeți ecranul TFT LCD cu mâna, nu dezmembrați ecranul nici stația de ușă.
- La lumina solară directă în obiectivul stației de ușă imaginea pe ecranul video poate deveni ilizibilă.
- Nu expuneți aparatul la vibrații și izbituri.



10 | FAQ

Aparatul nu funcționează deloc

Controlați conductibilitatea cablurilor și conectarea sursei la rețea. Dacă prelungiți cablul de la sursă, controlați

polaritatea corectă. Măsurați sursa cu multimetrul. Valoarea tensiunii de ieșire pe conector este de 12 V DC (+/- 1 V).

Aparatul nu are imagine clară/sunet, nu sună

Coborâți monitorul ori panoul ușii și încercați conectarea cu un cablu scurt, pentru eliminarea întreruperii conductorului în casă.

În continuare controlați reglarea parametrilor imaginii și sunetului (luminozitatea, contrastul, culoarea, volumul).

Obiectivul se aburește

Acest fenomen intervine mai ales în perioada răcoroasă, când are loc condensarea sub influența diferențelor de temperatură între perete și stația actuală ca atare. În cazul condensării recomandăm uscarea completă a stației și modificarea instalației.

Sunet spontan

Sunetul spontan este provocat de pătrunderea umezelii.

Apa surtcircuitează bornele contactelor lacătului și aparatul sună spontan. Recomandăm demontarea stației de ușă, uscarea ei completă și stropirea electronicii cu lac hidrorepelent.

Piuit (feedback)

Sursa feedback-ului este fragmentarea sunetului de ieșire a stației de ușă. Sunetul se fragmentează și se întoarce la microfon, unde se amplifică în continuare.

Eliminarea acestui fenomen se poate realiza prin diminuarea sensibilității microfonului și volumului difuzorului.

La stațiile de ușă care au elemente reglabile, aceasta se poate regla prin rotirea potențiometrului.

La stațiile fără reglaje se poate efectua amortizarea mecanică a microfonului cu o bucată de burete.

Nu deschide lacătul

Controlați integritatea instalației.

Cu ajutorul multimetrului măsurați câți volți intră pe bornele lacătului. Pentru declanșare lacătul are nevoie de tensiune de 12 V. Dacă această valoare este mai mică, recomandăm folosirea conductorilor mai groși pentru comanda lacătului.

Reducerea spontană a sensibilității microfonului

Verificați curățenia deschizăturii pentru microfon, eventual îl curățați ușor cu un obiect subțire și bont. Procedând neglijent riscați deteriorarea microfonului!

1 | Komplektācijas saturs

videomonitors	1 gab.
videotālruna montāžas rāmis	1 gab.
durvju kamera	1 gab.
barošanas avots	1 gab.
montāžas skrūves	6 gab.

2 | Videomonitors tehniskais apraksts

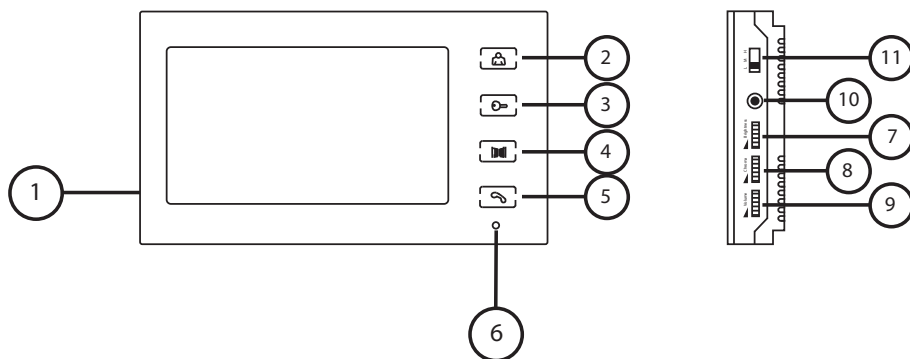

1 skaļrunis	7 gamma
2 monitors (attēla aktivizācija)	8 attēla piesātinājums
3 1. atslēga	9 balss skaļums
4 2. atslēga	10 signāla izvēle
5 runāt	11 zvana signāla skaļums
6 mikrofons	

3 | Uzstādīšana

1 | Vietas izvēle monitora uzstādīšanai

Izvēloties monitora uzstādīšanas vietu, ņemiet vērā kabeļu nepieciešamību. Ieteicams ierīci novietot lietotāja acu līmenī.

2 | Montāžas rāmja uzstādīšana zem videotālruna

Novietojiet turētāju montāžas vietā, atzīmējiet montāžas caurumu vietas un izurbiet sienā caurumus. Turētāja vietā jābūt pietiekami daudz brīvas vietas monitora kabeļiem (kabelis no kameras, barošanas kabelis). Piestipriniet turētāju ar skrūvēm; varat izmantot arī dībeļus.

3 | Kabeļu pievienošana

Pieslēdziet kameru monitoram, ievietojot kabeli abu ierīču pieslēgspailēs.

4 | Monitora pievienošana

Viegli iespiediet monitoru turētājā, lai izvīzījumi iegultos monitora aizmugurē esošajās ovālajās atverēs. Pabīdot monitoru nedaudz uz leju, tas tiks nostiprināts vietā.

5 | Ierīces pieslēgšana tīklam

Pieslēdziet barošanas avotu elektrotīklam, kas atbilst ierīces parametriem – 230 V/50 Hz. Ievietojiet barošanas avota savienotāju (izeja) videomonitors aizmugurē esošajā ligzdā.

4 | Video durvju sarga elektroinstalācijas shēma

Pieslēgspaiļu apraksts:

- 1 | audio
- 2 | zemējums
- 3 | video
- 4 | 12 V barošanas avots
- 5 | elektriskā atslēga DC 12 V +
- 6 | elektriskā atslēga DC 12 V -
- 7 | vārti +
- 8 | vārti -

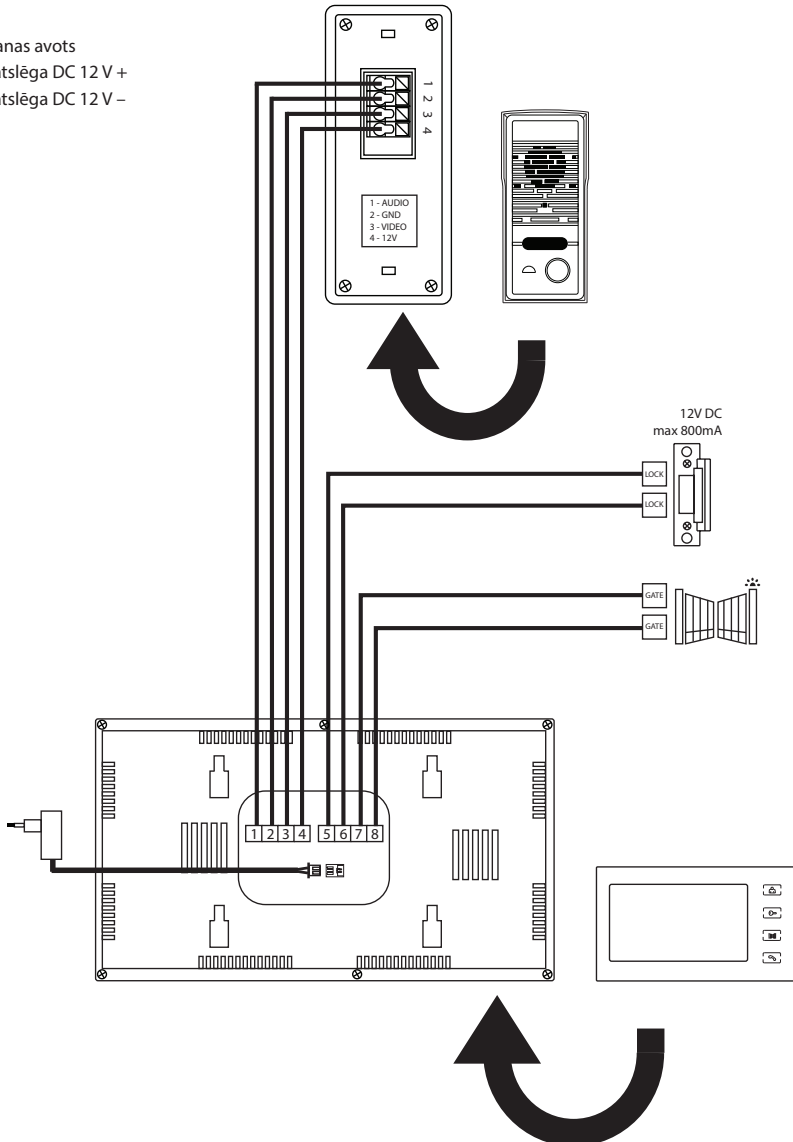

5 | Durvju iekārtas salikšana

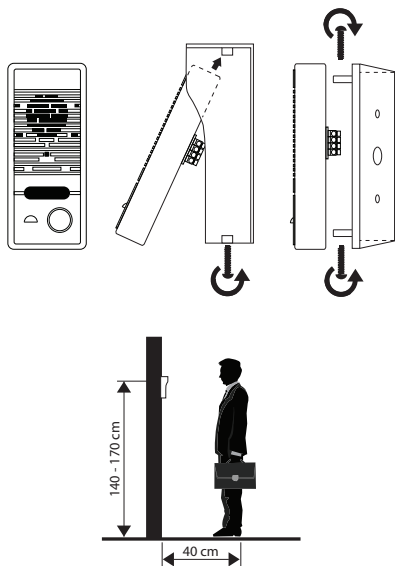

1. Atskrūvējiet skrūvi apakšējā plastmasas vāciņā apakšpusē un pabīdīet vāciņu uz leju no alumīnija vāciņa.
2. Tad pavelciet un noņemiet durvju iekārtas priekšējo alumīnija vāciņu.
3. Izvēlieties uzstādīšanai piemērotu vietu un pievienojiet pārsegu.
4. Izvelciet barošanas avota kabeli caur montāžas atveri un pievienojiet to pieslēgspaiļei durvju kameras aizmugurē.
5. Piestipriniet pieslēgto durvju iekārtu pārsegam ar komplektācijā iekļautajām skrūvēm.
6. Visbeidzot uzlieciet priekšējo alumīnija vāciņu un nostipriniet to ar skrūvi kameras apakšā.

Durų stotis ant tinko – tarp sienos ir durų stoties uždėkite silikono sluoksnį, kad po stotimi neprasisverkbtų drėgmė. Silikonas turi būti tepamas ant viršutinės ir šoninių sienelių. Apatinė sienelė turi būti laisva, kad galėtų išeiti drėgnas oras.

Durų stotis po tinko – patogu užpildyti erdvę tarp dėžės ir sienos montavimo putomis, tokiu būdu izoliuojant nuo artimos sienos.

6 | Sasaistošo kabelu parametri

Attālumam līdz 20 m izmantojiet kvalitātes UTP CAT.5 kabeli (ieteicams CAT.6)

Par 20 m lielākam attālumam ieteicams kabelis SYKFY $5 \times 2 \times 0,5$ vai $10 \times 2 \times 0,5$. Lai sasniegtu lielāku diametru, kabelus var divkāršot vai trīskāršot.

Kopā iegūtais vadītāju diametrs ir parādīts tabulā:

Vadītāja pamata diametrs [mm]	Attālums [m]
0,5	20
0,65	50
0,8	70
1	115

Pamata uzstādījumā nav nepieciešams koaksiālais kabelis. Šāds kabelis ir ieteicams vienīgi attālumiem, kas pārsniedz 100 m. Garu zemes kabelu montāžai var izmantot TCEPKPFLE kategorijas telekomunikāciju kabeli.

7 | Ierīces darbība

- Lai nozvanītu zvans un videotālruni tiktu parādīts attēls, nospiediet durvju iekārtas pogu.

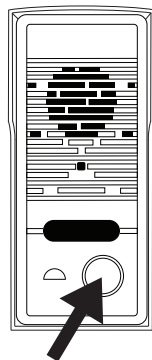

- Lai pieņemtu zvanu, nospiediet šo videotālruna pogu



- Lai nekavējoties iegūtu attēlu no durvju iekārtas, nospiediet šo pogu

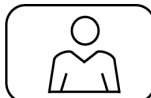

- Lai nosūtītu signālu uz elektrisko atslēgu un vārtiem, nospiediet šīs pogas

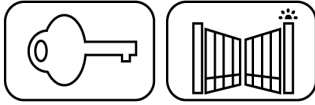

- Attēla gammu un piesātinājumu, kā arī balsis un zvana signāla skaļumu var iestatīt, pagriežot videotālruņa sānos esošos regulatorus.
- Zvana signālu var izvēlēties, vairākkārt nospiežot pogu videotālruņa sānā.

8 | Ierīces apkope

Ierīcei nav nepieciešama īpaša apkope. Atkarībā no ierīces stāvokļa ieteicams to periodiski noslaucīt ar mitru drānu.

Bīdīnājums!

Pirms tīrīšanas ierīce ir jāatvieno no barošanas avota.

9 | Drošības brīdinājums

- Nenovietojiet videotālruni TV uztvērēju tuvumā vai vidē ar augstu temperatūru vai mitrumu.
- Nepieskarieties TFT LCD displejam vai monitoram ar rokām un neizjauciet durvju iekārtu.
- Ja saule spīd tieši durvju iekārtas lēcā, videomonitora attēls var būt nenolasāms.
- Nepakļaujiet ierīci vibrācijām vai kritieniem.



10 | DUK

Izranga iš viso neveikia

Patikrinkite kabelj ir prijungimā prie tinklo šaltinio. Jeigu kabelj tiesiate iš šaltinio, patikrinkite, ar poliškumas tinkamas. Išmatuokite šaltinį multimetru. Ant jungties išėjimo įtampa yra 12 V DC (+/- 1 V).

Neryškus vaizdas / garsas, neveikia skambutis

Pakabinkite monitorių arba durų prietaisų skydelį ir pamėginkite prijungti trumpu kabeliu, kad apeitumėte nutrūkusį laidą.

Patikrinkite vaizdo ir garso nustatymus (ryškumas, kontrastas, spalva, garsumas).

Lęšio rasojimas

Taip dažnai nutinka šaltu oru, kai dėl temperatūros skirtumo tarp sienos ir stoties kondensuojasi drėgmė. Jeigu drėgmė kondensuojasi, rekomenduojame gerai išdžiovinti stotį ir pakeisti izoliaciją.

Skambutis įsijungia savaime

Savaiminį skambučio įsijungimą sukelia į kamerą prasisiverbusi drėgmė. Vanduo užtrumpina blokuojančius jungtiklius ir dėl to savaime įsijungia skambutis.

Rekomenduojame išardyti durų stotį, gerai ją išdžiovinti ir išpurkšti elektronikai skirtu vandeniu atspariu laku.

Švilpimas (grįžtamasis ryšys)

Grįžtamojo ryšio šaltinis atspindi garsą, išeinantį iš durų stoties. Garsas atspindi ir grįžta į mikrofoną, kur sustiprėja. Tokį efektą galima pašalinti sumažinant mikrofono jautrumą ir garsiakalbio garsumą.

Kai durų stotys turi reguliuojamus elementus, galima pareguliuoti šiek tiek pasukant potenciometrus.

Kai stotys neturi reguliavimo įtaisų, mikrofoną galima užslopinti mechaniniu būdu, panaudojant gabalėlį putų.

Spyna neatsirakina

Dar kartą patikrinkite linijos vientisumą.

Multimetru patikrinkite, kokią įtampa pareina į spynos gnybtus. Kad spyna veiktų, būtina 12 V įtampa. Jeigu įtampa žemesnė, spynos valdymui rekomenduojame naudoti galingesnius konduktorius.

Staigus mikrofono jautrumo sumažėjimas

Patikrinkite, ar mikrofono anga švari, arba švelniai ją išvalykite plonu ir buku daiktu.

Būkite atsargūs, kad nepažeistumėte mikrofono!

LV VIDEO TĀLRUŅA KOMPLEKTS

1 | Komplektācijas saturs

videomonitors	1 gab.
videotālruņa montāžas rāmis	1 gab.
durvju kamera	1 gab.
barošanas avots	1 gab.
montāžas skrūves	6 gab.

2 | Videomonitors tehniskais apraksts

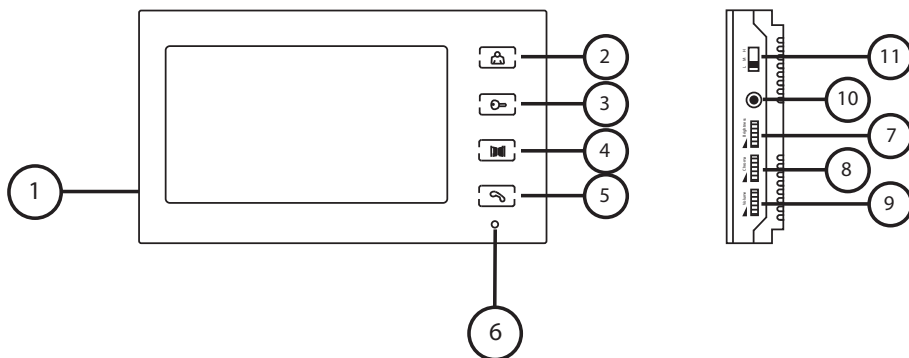

1 skaļrunis	7 gamma
2 monitors (attēla aktivizācija)	8 attēla piesātinājums
3 1. atslēga	9 balss skaļums
4 2. atslēga	10 signāla izvēle
5 runāt	11 zvana signāla skaļums
6 mikrofons	

3 | Uzstādīšana

1 | Vietas izvēle monitora uzstādīšanai

Izvēloties monitora uzstādīšanas vietu, ņemiet vērā kabeļu nepieciešamību. Ieteicams ierīci novietot lietotāja acu līmenī.

2 | Montāžas rāmja uzstādīšana zem videotālruņa

Novietojiet turētāju montāžas vietā, atzīmējiet montāžas caurumu vietas un izurbiet sienā caurumus. Turētāja vietā jābūt pietiekami daudz brīvas vietas monitora kabeļiem (kabelis no kameras, barošanas kabelis). Piestipriniet turētāju ar skrūvēm; varat izmantot arī dībeļus.

3 | Kabeļu pievienošana

Pieslēdziet kameru monitoram, ievietojot kabeļus abu ierīču pieslēgspailēs.

4 | Monitora pievienošana

Viegli iespiediet monitoru turētājā, lai izvīzījumi iegultos monitora aizmugurē esošajās ovālajās atverēs. Pabīdot monitoru nedaudz uz leju, tas tiks nostiprināts vietā.

5 | Ierīces pieslēgšana tīklam

Pieslēdziet barošanas avotu elektrotīklam, kas atbilst ierīces parametriem – 230 V/50 Hz. Ievietojiet barošanas avota savienotāju (izeja) videomonitors aizmugurē esošajā ligzdā.

4 | Video durvju sarga elektroinstalācijas shēma

Pieslēgspaiļu apraksts:

- 1 | audio
- 2 | zemējums
- 3 | video
- 4 | 12 V barošanas avots
- 5 | elektriskā atslēga DC 12 V +
- 6 | elektriskā atslēga DC 12 V -
- 7 | vārti +
- 8 | vārti -

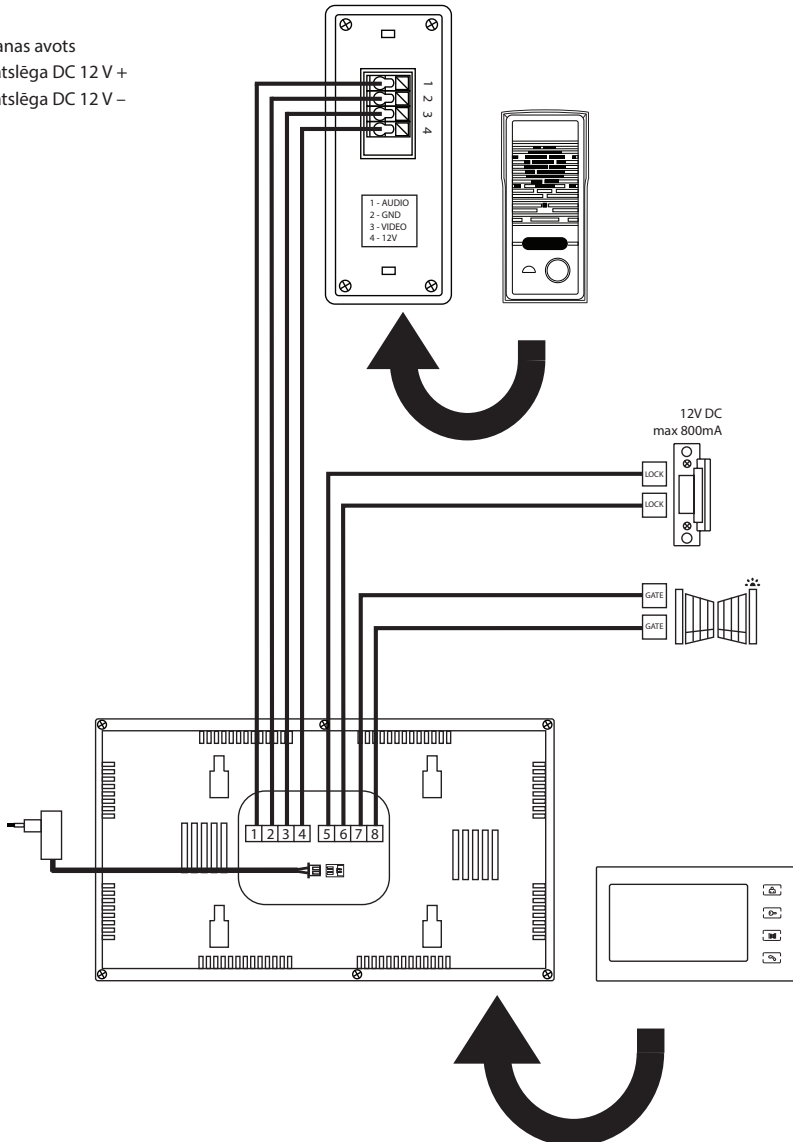

5 | Durvju iekārtas salikšana

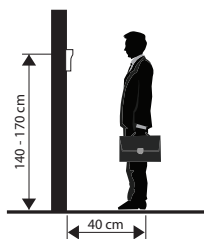
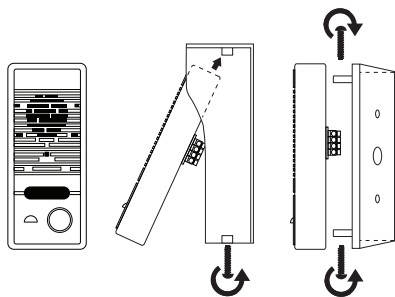

1. Atskrūvējiet skrūvi apakšējā plastmasas vāciņa apakšpusē un pabīdiet vāciņu uz leju no alumīnija vāciņa.
2. Tad pavelciet un noņemiet durvju iekārtas priekšējo alumīnija vāciņu.
3. Izvēlieties uzstādīšanai piemērotu vietu un pievienojiet pārsegu.
4. Izvelciet barošanas avota kabeli caur montāžas atveri un pievienojiet to pieslēgspaiļei durvju kameras aizmugurē.
5. Piestipriniet pieslēgto durvju iekārtu pārsegam ar komplektācijā iekļautajām skrūvēm.
6. Visbeidzot uzlieciet priekšējo alumīnija vāciņu un nostipriniet to ar skrūvi kameras apakšā.

Durvju stacija virs apmetuma – noklājiet silikona slāni starp sienu un durvju staciju, lai apturētu mitruma iekļūšanu zem durvju stacijas. Silikonam būtu jābūt uz augšējās un sānu sienas. Apakšējai sienai jābūt brīvai, lai mitrais gaiss varētu atbrīvot vietu zem durvju stacijas.

Durvju stacija zem apmetuma – ir ērti aizpildīt vietu starp montāžas kārbu un sienu ar montāžas putām, lai tā būtu termiski izolēta no tuvējās sienas.

6 | Sasaistošo kabeļu parametri

Attālumam līdz 20 m izmantojiet kvalitātes UTP CAT.5 kabeļi (ieteicams CAT.6)

Par 20 m lielākam attālumam ieteicams kabeļis SYKFY $5 \times 2 \times 0,5$ vai $10 \times 2 \times 0,5$. Lai sasniegtu lielāku diametru, kabeļus var divkāršot vai trīskāršot.

Kopā iegūtais vadītāju diametrs ir parādīts tabulā:

Vadītāja pamata diametrs [mm]	Attālums [m]
0,5	20
0,65	50
0,8	70
1	115

Pamata uzstādījumā nav nepieciešams koaksiālais kabeļis. Šāds kabeļis ir ieteicams vienīgi attālumiem, kas pārsniedz 100 m. Garu zemes kabeļu montāžai var izmantot TCEPKPFLE kategorijas telekomunikāciju kabeļi.

7 | Ierīces darbība

- Lai nozvanītu zvans un videotālrūni tiktu parādīts attēls, nospiediet durvju iekārtas pogu.

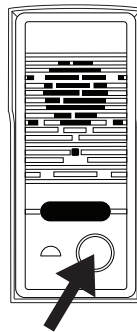

- Lai pieņemtu zvānu, nospiediet šo videotālrūņa pogu



- Lai nekavējoties iegūtu attēlu no durvju iekārtas, nospiediet šo pogu

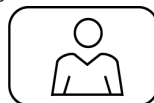

- Lai nosūtītu signālu uz elektrisko atslēgu vārtiem, nospiediet šīs pogas

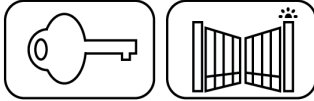

- Attēla gammu un piesātinājumu, kā arī balsis un zvana signāla skaļumu var iestatīt, pagriežot videotālruna sānos esošos regulatorus.
- Zvana signālu var izvēlēties, vairākkārt nospiežot pogu videotālruna sānā.

8 | Ierīces apkope

Ierīcei nav nepieciešama īpaša apkope. Atkarībā no ierīces stāvokļa ieteicams to periodiski noslaucīt ar mitru drānu.

Brīdinājums!

Pirms tīrīšanas ierīce ir jāatvieno no barošanas avota.

9 | Drošības brīdinājums

- Nenovietojiet videotālruni TV uztvērēju tuvumā vai vidē ar augstu temperatūru vai mitrumu.
- Nepieskarieties TFT LCD displejam vai monitoram ar rokām un neizjauciet durvju iekārtu.
- Ja saule spīd tieši durvju iekārtas lēcā, videomonitora attēls var būt nenolasāms.
- Nepakļaujiet ierīci vibrācijām vai kritieniem.



10 | Biežāk uzdotie jautājumi

Ierīce nedarbojas

Pārbaudiet kabeļu līniju un pieslēgumu tīkla avotam. Ja Jūs pagarināt kabeli, kas iziet no avota, pārbaudiet, vai ir ievērota pareizā polaritāte. Nomēriet avotu ar multimetru. Konektora izejas spriegums ir 12 V DC (+/- 1 V).

Ierīcei nav skaidra attēla/skaņas, tā nezvana

Pakariet monitoru vai durvju paneli un mēģiniet to

savstarpēji savienot ar īsu kabeli, lai novērstu vada pārrāvumu mājā.

Pēc tam pārbaudiet attēla iestatījumus un skaņas parametrus (spilgtumu, kontrastu, krāsu, skaļumu).

Lēca ir aizsvīdusi

Tā var notikt īpaši aukstos laikapstākļos, kad parādās kondensācija, saistībā ar temperatūras atšķirību starp sienu un šodienas staciju. Ja parādās kondensācija, iesakām rūpīgi nožāvēt staciju un pārveidot instalāciju.

Pēkšņa zvanišana

Pēkšņa zvanišana izraisa mitruma iekļūšanu kamerā. Ūdens rada bloķēšanas slēdžu īssavienojumu, un ierīce pēkšņi zvana. Iesakām izjaukt durvju staciju, rūpīgi to nožāvēt un apsmidzināt to ar ūdensdrošu laku elektronikas izstrādājumiem.

Svilpošana (atgriezeniskā saite)

Atgriezeniskās saites avots ir skaņas no durvju stacijas satricinājums. Skaņa rada satricinājumu un atgriežas mikrofonā, kur tā kļūst spēcīgāka.

Šo efektu ir iespējams novērst, samazinot mikroфона jutību un skaļruņu skaļumu.

Durvju stacijām, kas ir aprīkotas ar regulējamem elementiem, to ir iespējams noregulēt, nedaudz pagriežot potenciometrus.

Stacijām, līdzās regulēšanas iespējām, iespējams veikt mehānisku mikroфона slāpēšanu ar putām.

Slēdzi nevar atvērt

Vēlreiz pārbaudiet līnijas kompakktumu.

Izmantojiet multimetru, lai noskaidrotu, cik voltu liels spriegums ienāk bloķēšanas skavās. Lai slēdzis varētu sākt darboties, tam nepieciešams 12 V liels spriegums.

Ja šī vērtība ir zemāka, iesakām slēdža kontrolei izmantot spēcīgākus vadītājus.

Pēkšņs mikroфона jutības samazinājums

Pārbaudiet mikroфона atveres tīrību vai to viegli notīriet ar plānu un neasu priekšmetu.

Uzmanieties, lai nesabojātu mikrofonu!

GB Do not throw electric appliances into unsorted municipal waste, use collection points of sorted waste! Dangerous substances from electric appliances deposited in landfills can leak into underground waters, reach the foodchain and damage your health and well-being. For actual information about collection points, contact the local authorities.

CZ Nevhazujte elektrické spotřebiče do netříděného komunálního odpadu, použijte sběrná místa tříděného odpadu! Z elektrických spotřebičů uložených na skládkách odpadků mohou prosakovat do podzemních vod nebezpečné látky, dostat se do potravinového řetězce a poškodovat vaše zdraví a pohodu. Pro aktuální informace o sběrných místech kontaktujte místní úřady.

SK Nevhazujte elektrické spotrebiče do netriedeného komunálneho odpadu, použite zberné miesta triedeného odpadu! Z elektrických spotrebičov uložených na skládkách odpadkov môžu presakovať do podzemných vôd nebezpečné látky, dostať sa do potravinového reťazca a poškodzovať vaše zdravie a pohodu. Pre aktuálne informácie o zberných miestach kontaktujte miestne úrady.

PL Zgodnie z przepisami Ustawy o ZSEiE zabronione jest umieszczenie łącznie z innymi odpadami zużytego sprzętu oznakowanego symbolem przekreślonego kosza. Użytkownik, chcąc pozbyć się sprzętu elektronicznego i elektrycznego, jest zobowiązany do oddania go do punktu zbierania zużytego sprzętu. W sprzęcie nie znajdują się składniki niebezpieczne, które mają szczególnie negatywny wpływ na środowisko i zdrowie ludzi.

HU Ne dobja ki az elektromos fogyasztókat osztályozás nélküli kommunális hulladékként, használja a szelektív hulladéklerakó helyet! Ha az elektromos fogyasztók hulladék lerakatra kerülnek, a veszélyes anyagok beszivódhatnak a talajvízbe, és bekerülhetnek a táplálékláncba, károsíthatják egészségét és kényelmét! A gyűjtő helyekre vonatkozó aktuális tájékoztatás érdekében vegye fel a kapcsolatot a helyi hatóságokkal!

SI Električnih naprav ne odlagajte skupaj z nerazvrščenimi komunalnimi odpadki, uporabljajte zbirna mesta za razvrščanje odpadkov! V kolikor so električne naprave odložene na odlagaljših odpadkov, lahko nevarne snovi pronicajo v podzemne vode in pridejo v prehranjevalno verigo ter tako škodujejo vašemu zdravju in počutju. Za aktualne informacije o zbirnih mestih kontaktirajte lokalne oblasti.

RS|HR|BA Ne bacajte električne uređaje kao nerazvrstani komunalni otpad, koristite centre za sakupljanje razvrstanoг otpada. Za aktualne informacije o centrima za sakupljanje otpada kontaktirajte lokalne vlasti. Ako se električni uređaji odlože na deponije otpada, opasne materije mogu prodirjeti u podzemne vode i ući u lanac ishrane i oštetiti vaše zdravlje.

DE Elektroverbraucher nicht in den unsortierten kommunalen Abfall werfen, Sammelstellen für den sortierten Abfall benutzen! Von den auf den Müllablageplätzen deponierten Elektroverbrauchern können Gefahrenstoffe ins Bodenwasser eindringen, in die Lebensmittelkette gelangen und ihre Gesundheit und Behaglichkeit beschädigen. Aktuelle Informationen über die jeweiligen Ablageplätze sind bei den örtlichen Behörden einzuholen.

UA Не викидуйте електричні пристрої як несортовані комунальні відходи, користуйтеся місцями збору комунальних відходів. За актуальною інформацією про місця збору звертайтеся до установ за місцем проживання. Якщо електричні пристрої розміщені на місцях з відходами, то небезпечні речовини можуть проникати до підземних вод і діятися до харчового обігу та пошкоджувати ваше здоров'я.

RO Nu aruncați consumatorii electrice la deșeurile comunale nesortate, folosiți bazele de recepție a deșeurilor sortate. Pentru informații actuale privind bazele de recepție contactați organele locale. Dacă consumatorii electrice sunt depozitați la stocuri de deșeurii comunale, substanțele periculoase se pot infi ltra în apele subterane și pot să ajungă în lanțul alimentar, periclitând sănătatea și confortul dumneavoastră.

LT Nemeskite kartu su buitineis atliekomis. Pristatykite į specialius rūšiuojamoms atliekoms skirtus surinkimo punktus. Susisiekite su vietinėmis valdžios institucijomis, kad šios suteiktų informaciją apie surinkimo punktus. Jei elektroniniai prietaisai yra išmetami atliekų užkasimo vietose, kenksmingos medžiagos gali patekti į gruntuos vandenis, o paskui ir į maisto grandinę, ir tokiu būdu pakenkti žmonių sveikatai.

LV Neizmetiet kopā ar sadzīves atkritumiem. Šim nolūkam izmantojiet īpašus atkritumu šķirošanas un savākšanas punktus. Lai gūtu informāciju par šādiem savākšanas punktiem, sazinieties ar vietējo pašvaldību. Ja elektroniskās ierīces tiek likvidētas izgāztuvē, bīstamas vielas var nonākt pazemes ūdeņos un tālāk arī barības ķēdē, kur tās var ietekmēt cilvēka veselību.



1. Izjavljamo, da jamčimo za lastnosti in brezhibno delovanje v garancijskem roku.
2. Garancijski rok prične teči z datumom izročitve blaga in velja 24 mesecev.
3. EMOS SI d.o.o jamči kupcu, da bo v garancijskem roku na lastne stroške odpravil vse pomanjkljivosti na aparatu zaradi tovarniške napake v materialu ali izdelavi.
4. Za čas popravila se garancijski rok podaljša.
5. Če aparat ni popravljen v roku 45 dni od dneva prijave okvare lahko prizadeta stranka zahteva novega ali vračilo plačanega zneska.
6. Garancija preneha, če je okvara nastala zaradi:
 - nestrokovnega-nepooblaščenega servisa
 - predelave brez odobritve proizvajalca
 - neupoštevanja navodil za uporabo aparata
7. Garancija ne izključuje pravic potrošnika, ki izhajajo iz odgovornosti prodajalca za napake na blagu.
8. Če ni drugače označeno, velja garancija na ozemljskem območju Republike Slovenije.
9. Proizvajalec zagotavlja proti plačilu popravilo, vzdrževanje blaga, nadomestne dele in priklopne aparate tri leta po poteku garancijskega roka.
10. Naravna obraba aparata je izključena iz garancijske obveznosti. Isto velja tudi za poškodbe zaradi nepravilne uporabe ali preobremenitve.

NAVODILA ZA REKLAMACIJSKI POSTOPEK

Lastnik uveljavlja garancijski zahtevek tako, da ugotovljeno okvaro prijavi pooblaščen delavnic (EMOS SI d.o.o., Ob Savinji 3, 3313 Polzela) pisno ali ustno. Kupec je odgovoren, če s prepozno prijavo povzroči škodo na aparatu. Po izteku garancijskega roka preneha pravica do uveljavljanja garancijskega zahtevka. Priložen mora biti potrjen garancijski list z originalnim računom. EMOS SI d.o.o. se obvezuje, da bo aparat zamenjal z novim, če ta v tem garancijskem roku ne bi deloval brezhibno.

ZNAMKA:

VIDEO DOMOFON SET

TIP:

H1016

DATUM PRODAJE:

Servis: EMOS SI, d.o.o., Ob Savinji 3, 3313 Polzela, Slovenija, tel: +386 8 205 17 20

