



## Sada barevného domáciho videovrátného **RL - 10B**



SYSTEM DOMACÍHO VIDEOVRÁTNÉHO

\*H1016

Dovozce do ČR:  
EMOS spol. s r.o.  
Dodavateľ pro SR:  
EMOS SK s.r.o.



## 1. Systém domácího videovrátného

Umožňuje audiovizuální spojení s elektrickým videovrátným a ovládání dveřního zámku. Základním přínosem tohoto systému je zvýšení komfortu a bezpečnosti bydlení.

### Základní funkce a možnosti systému:

- komunikace majitele s návštěvníky
- zvýšené bezpečí domu
- ovládání elektrického dveřního zámku
- vizuální kontrola návštěvníka před vstupem do domu
- infračervené přisvětlení prostoru před kamerou zaručující čistý obraz i při osvětlení 0 Luxů
- 7" TFTLCD displej
- Hands free komunikace
- možnost výběru z 16 vyzváněcích melodií
- možnost zavěšení videotelefonu na stěnu

## 2. Obsah dodávky

Po otevření krabice se doporučuje zkontrolovat její obsah dle následujícího seznamu:

- |  |      |
|--|------|
| - videomonitor   | 1 ks |
| - montážní rámeček pro videotelefon                        | 1 ks |
| - upevňovací šrouby  |      |
| - dveřní kamerová jednotka                                 | 1 ks |
| - montážní rámeček pro povrchovou montáž kamerové jednotky | 1 ks |
| - napájecí zdroj   | 1 ks |

## 3. Technická specifikace

Velikost obrazu	7" (16:9 diagonal), 18cm
Velikost aktivní plochy	154,8(H) x 86,58(V) mm / 800x480px
Velikost bodu	0,107(H) x 0,370(V) mm
Celkový rozměr monitoru	130(V) x 225(Š) x 25(H) mm

#### 4. Technický popis videomonitoru

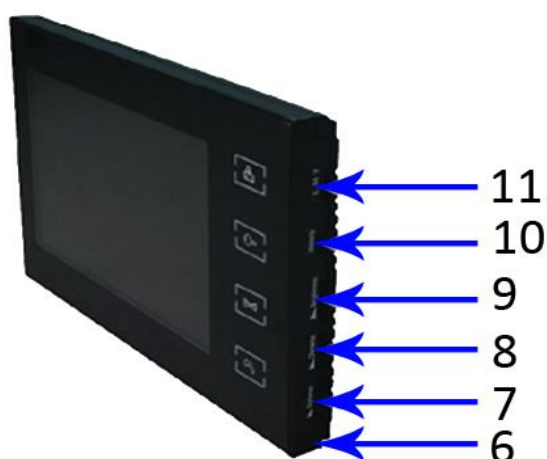

#### Popis:

- |                             |                          |
|-----------------------------|--------------------------|
| 1 reproduktor               | 10 volba zvonící melodie |
| 2 monitor (aktivace obrazu) | 11 hlasitost melodie     |
| 3 zámek 1                   |                          |
| 4 zámek 2                   |                          |
| 5 hovor                     |                          |
| 6 mikrofon                  |                          |
| 7 jas                       |                          |
| 8 sytost obrazu             |                          |
| 9 hlasitost hovoru          |                          |

## **5. Instalace**

### **Určení místa instalace monitoru**

Zvolte místo na instalaci přístroje i s ohledem na vedení kabelů. Doporučuje se umístění přístroje cca ve výšce očí budoucího uživatele.

### **Instalace montážního rámečku pod videotelefon**

Na místo montáže přiložte držák a naznačte si místa montážních otvorů a vyvrtejte je. Uprostřed držáku je nutno vytvořit dostatečně velký otvor pro přivedení kabelů k monitoru (kabel od kamery kabel napájecího zdroje). Připevněte držák pomocí šroubů, případně použijte hmoždinky.

### **Připojení kabelů**

Kameru připojíte k monitoru kabelem, který na obou zařízeních zasuneme do popsaných pružinových svorek.

### **Zavěšení monitoru**

Monitor mírně přitlačíme k držáku tak aby výstupky zapadly do oválných děr na zadní straně monitoru. Mírným zatlačením monitoru směrem dolů dojde k jeho upevnění.

### **Umístění monitoru na stůl, nebo jinou podložku**

Podle bodu 7 připevněte podpěrku k videotelefonu. Po montáži podpěrky připojte k videotelefonu kabeláž podle předchozího popisu.

Po vyklopení podložky můžete videotelefon umístit na vodorovnou plochu.

### **Zapojení přístroje do sítě**

Napájecí zdroj zapojte do sítě, která vyhovuje parametrům přístroje 230V/ 50Hz.

Napájecí konektor (výstup zdroje) připojte do popsané zdířky na zadní straně videomonitoru.

Tento stav bude indikován svítící LED.

## 6. Schéma zapojení videovrátného

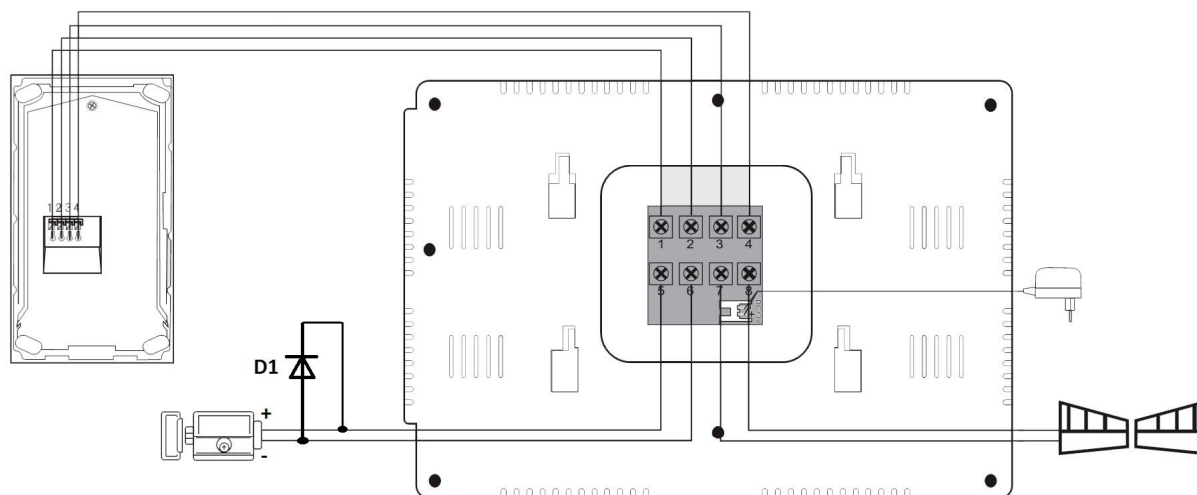

Diode D1= 1N4007

## 7. Parametry propojovacího vedení

Systém videovrátného používá stíněný osmižilový kabel. Přibližné maximální vzdálenosti mezi kamerou a monitorem vzhledem k průměru jednotlivých vodičů jsou uvedeny v následující tabulce. V místech s vysokou úrovní rušení lze na vedení videosignálu použít 75 Ohm koaxiální kabel.

Průměr jádra vodiče [mm]	0,5	0,65	0,8	1
Vzdálenost [m]	30	50	70	115

## 8. Obsluha zařízení

- Pro zazvonění a vyvolání obrazu na videotelefonu z dveřní stanice, stiskněte oválné tlačítko. Pro přijetí hovoru stiskněte na videotelefonu tlačítko **Monitor** – doba hovoru je 120 vteřin.
- Pro okamžité vyvolání obrazu na dobu 40 vteřin z dveřní stanice, stiskněte tlačítko



- Pro komunikaci mezi videomonitorem a dveřní stanicí stiskněte tlačítko

Hovor



- Pro přivedení napětí na dveřní el. zámek stiskněte tlačítko

Zámek



- Nastavení jasu a sytosti obrazu, stejně jako nastavení hlasitosti hovoru a hlasitosti vyzvánění provedte otočnými regulátory umístěnými na boční straně videotelefonu.

- Výběr vyzváněcí melodie provedte několikanásobným stisknutím tlačítka na boční straně videotelefonu

## 9. Technický popis dveřní stanice

- |                    |               |
|--------------------|---------------|
| 1 reproduktor      | 2 kamera      |
| 3 infra přísvícení | 4 mikrofon    |
| 5 tlačítko         | 6 svorkovnice |

Rozměry dveřní stanice: 118 x 50 x 54 mm

Úhel záběru: cca 60°

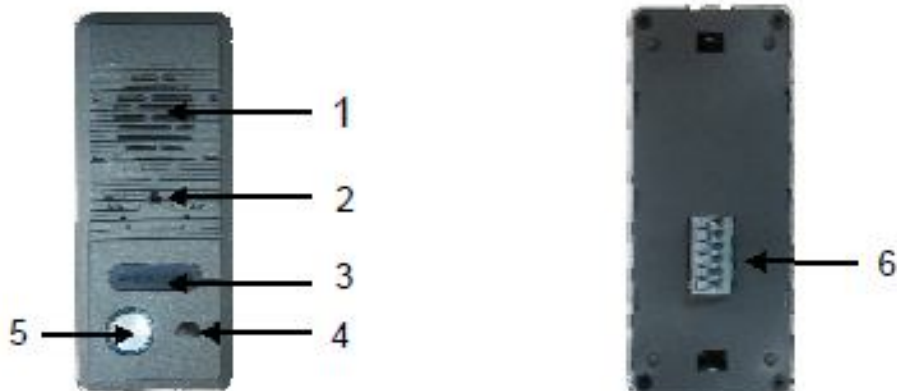

## 10. Způsob montáže dveřní stanice



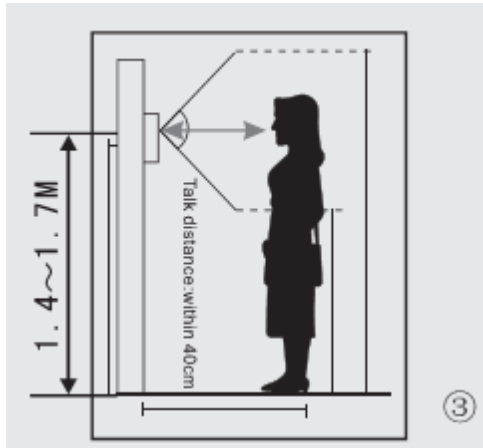

## 11. Údržba zařízení

Monitor je nenáročný na údržbu. Doporučuje se občas, podle stupně znečištění přístroje otřít jej vlhkým hadříkem.

### Pozor!

**Přístroj je nutno před čištěním uvést do beznapětového stavu odpojením síťového přívodu ze sítě!**

## 12. Bezpečnostní upozornění

- videotelefon neumísťujte v blízkosti TV přijímačů, nebo v prostředí s vysokou teplotou, či vlhkostí
- Nedotýkejte se rukou TFT LCD displeje, monitor, ani dveřní stanici nerozebírejte
- při přímém slunečním svitu do objektivu dveřní stanice se obraz na videomonitoru může stát nečitelným
- přístroj nevystavujte vibracím a pádům

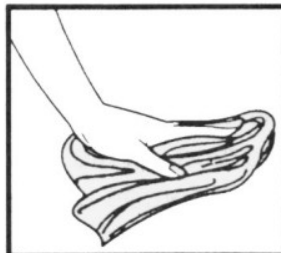
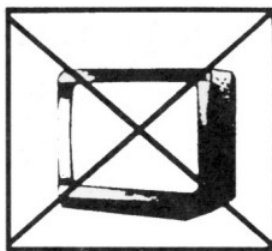



Sada barevného domáceho videovrátnika  
**RL - 10B**



SYSTEM DOMÁCEHO VIDEOVRÁTNÍKA

\*H1016

Dovozce do ČR:  
EMOS spol. s r.o.  
Dodavateľ pro SR:  
EMOS SK s.r.o.



[www.monitorovaci-technika.cz](http://www.monitorovaci-technika.cz)



## 1. Systém domáceho videovrátnika

Umožňuje audiovizuálne spojenie s elektrickým videovrátnikom a ovládanie dverného zámku. Základným prínosom tohto systému je zvýšenie komfortu a bezpečnosti bývania.

### Základné funkcie a možnosti systému:

- komunikácia majiteľa s návštevníkmi
- zvýšené bezpečie domu
- ovládanie elektrického dverného zámku
- vizuálna kontrola návštevníka pred vstupom do domu
- infračervené prísvetlenie priestoru pred kamerou zaručujúca čistý obraz aj pri osvetlení 0 Luxov
- 7" TFTLCD displej
- Hands free komunikácia
- možnosť výberu z 8 vyzváňacích melódií
- možnosť zavesenia videotelefónu na stenu

## 2. Obsah dodávky

Po otvorení krabice sa doporučuje skontrolovať jej obsah podľa nasledujúceho zoznamu:

- |   |      |
|---|------|
| - videomonitor  | 1 ks |
| - montážny rámček pre videotelefón                        | 1 ks |
| - upevňovacie šraubky                                     |      |
| - dverná kamerová jednotka                                | 1 ks |
| - montážny rámček pre povrchovú montáž kamerovej jednotky | 1 ks |
| - napájací zdroj  | 1 ks |

## 3. Technická špecifikácia

Veľkosť obrazu	7" (16:9 diagonal), 18cm
Veľkosť aktívnej plochy	154,8(H) x 86,58(V) mm / 800x480px
Veľkosť bodu	0,107(H) x 0,370(V) mm
Celkový rozmer monitoru	130(V) x 225(Š) x 25(H) mm

## 4. Technický popis videomonitoru

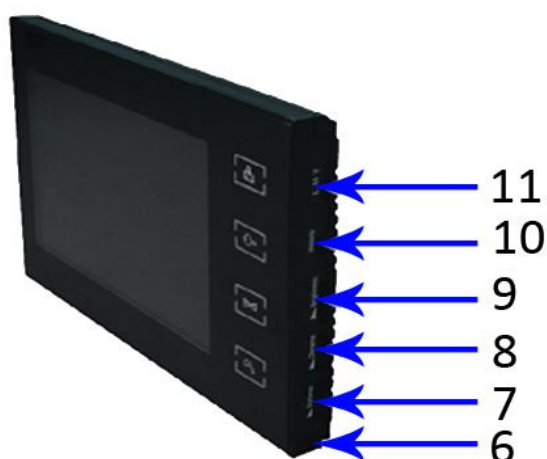

### Popis:

- |                              |                            |
|------------------------------|----------------------------|
| 1 reproduktor                | 10 voľba zvoniacej melódie |
| 2 monitor (aktivácia obrazu) | 11 hlasitosť melódie       |
| 3 zámok 1                    |                            |
| 4 zámok 2                    |                            |
| 5 hovor                      |                            |
| 6 mikrofón                   |                            |
| 7 jas                        |                            |
| 8 sýtosť obrazu              |                            |
| 9 hlasitosť hovoru           |                            |

## 5. Inštalácia

### Určenie miesta inštalácie monitoru

Zvoľte miesto na inštaláciu prístroja aj s ohľadom na vedenie káblov. Doporučuje sa umiestnenie prístroja cca vo výške očí budúceho užívateľa.

### Inštalácia montážneho rámčeka pod videotelefón

Na miesto montáže priložte držiak a naznačte si miesta montážnych otvorov a vyvrtajte ich. Uprostred držiaku je nutné vytvoriť dostatočne veľký otvor pre privedenie káblov k monitoru (kábel od kamery kábel napájacieho zdroja). Pripevnite držiak pomocou skrutiek, prípadne použite hmoždinky.

### Pripojenie káblov

Kameru pripojíte k monitoru káblom, ktorý na oboch zariadeniach zasunieme do popísaných pružinových svoriek.

### Zavesenie monitoru

Monitor mierne pritlačíme k držiaku tak aby výstupky zapadli do oválnych dier na zadnej strane monitoru. Miernym zatlačením monitoru smerom nadol dôjde k jeho upevneniu.

### Umiestnenie monitoru na stôl, alebo inú podložku

Podľa bodu 7 pripevnite podpierku k videotelefonu. Po montáži podpierky pripojte k videotelefonu kabeláž podľa predchádzieho popisu.

Po vyklopení podložky môžete videotelefón umiestniť na vodorovnú plochu.

### Zapojenie prístroja do siete

Napájací zdroj zapojte do siete, ktorá vyhovuje parametrom prístroja 230V/ 50Hz.

Napájací konektor (výstup zdroja) pripojte do popísanej zdiery na zadnej strane videomonitoru.

Tento stav bude indikovaný svietiacou LED.

## 6. Schéma zapojenia videovrátnika

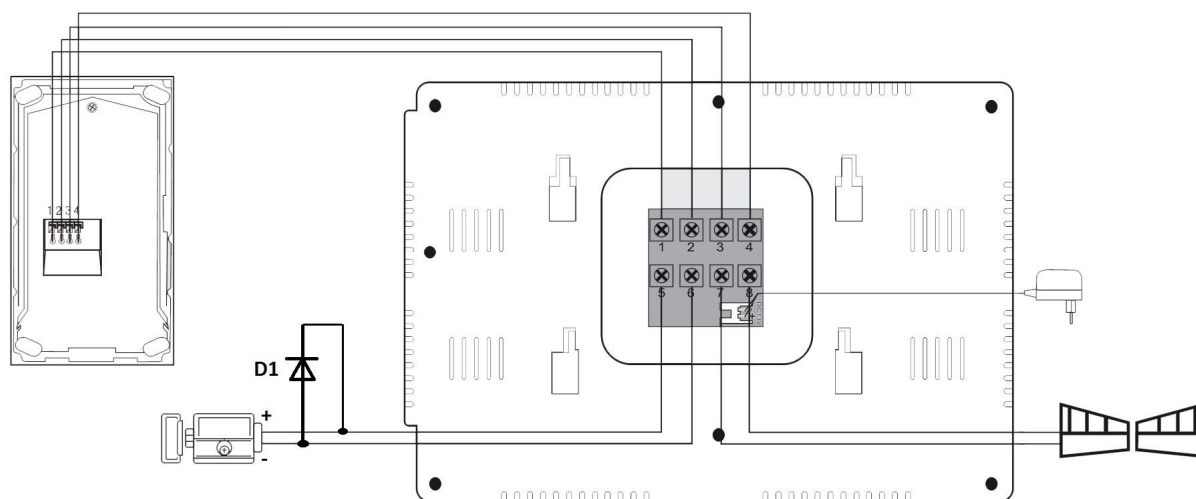

Diode D1= 1N4007

## 7. Parametre prepojovacieho vedenia

Systém videovrátnika používa tienový osemžilový kábel. Približné maximálne vzdialenosti medzi kamerou a monitorom vzhľadom k priemeru jednotlivých vodičov sú uvedené v nasledujúcej tabuľke. V miestach s vysokou úrovňou rušenia možno na vedenie videosignálu použiť 75 Ohm koaxiálny kábel.

Priemer jadra vodiča [mm]	0,5	0,65	0,8	1
Vzdialenosť [m]	30	50	70	115

## 8. Obsluha zariadenia

- Pre zazvonenie a vyvolanie obrazu na videotelefóne z dvernej stanice, stlačte oválne tlačítko. Pre prijatie hovoru stlačte na videotelefóne tlačítko **Monitor** – doba hovoru je 120 sekúnd.

- Pre okamžité vyvolanie obrazu na dobu 40 sekúnd z dvernej stanice, stlačte tlačítko



- Pre komunikáciu medzi videomonitorom a dvernou stanicou stlačte tlačítko



- Pre privedenie napätia na dverný el. zámok stlačte tlačítko



- Nastavenie jasů a sýtosti obrazu, rovnako ako nastavenie hlasitosti hovoru a hlasitosti vyzváňania vykonajte točítkami umiestnenými na bočnej strane videotelefónu.

- Výber vyzváňacej melódie vykonajte niekoľkonásobným stlačením tlačítka na bočnej strane videotelefónu

## 9. Technický popis dvernej stanice

- |                    |               |
|--------------------|---------------|
| 1 reproduktor      | 2 kamera      |
| 3 infra přisvícení | 4 mikrofón    |
| 5 tlačítko         | 6 svorkovnice |

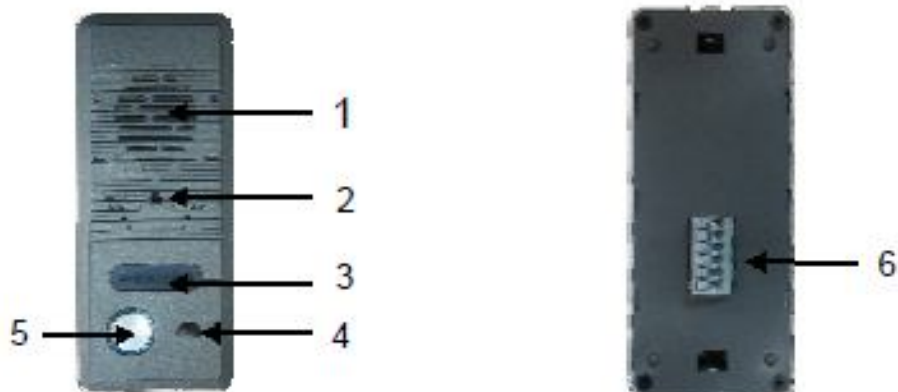

Rozměry dveřní stanice: 118 x 50 x 54 mm  
Úhel záběru: cca 60°

## 10. Spôsob montáže dvernej stanice

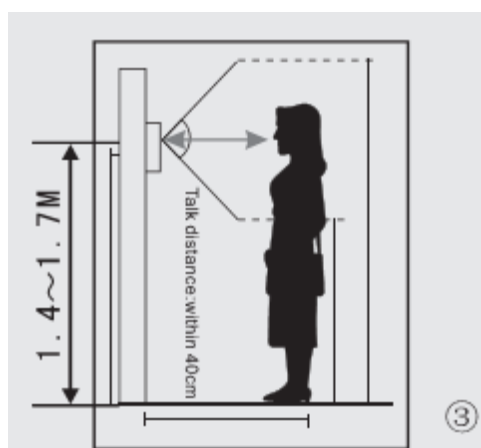

## 11. Údržba zariadenia

Monitor je nenáročný na údržbu. Doporučuje sa občas, podľa stupňa znečistenia prístroja otrieť ho vlhkou handričkou.

### Pozor!

**Prístroj je nutné pred čistením uviesť do bez napät'ového stavu odpojením sieťového prívodu zo siete!**

## 12. Bezpečnostné upozornenie

- videotelefón neumiestňujte v blízkosti TV prijímačov, alebo v prostredí s vysokou teplotou, či vlhkosťou
- Nedotýkajte sa rukou TFT LCD displeja, monitor, ani dvernú stanici nerozoberajte
- pri priamom slnečnom svite do objektívu dvernej stanice sa obraz na videomonitorre môže stať nečitateľným
- prístroj nevystavujte vibráciám a pádom

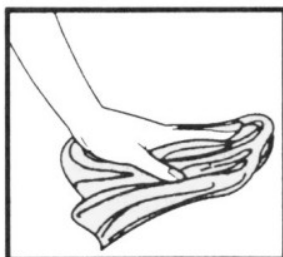
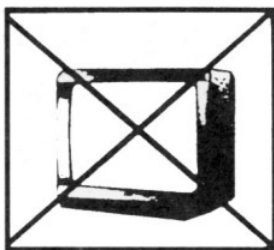
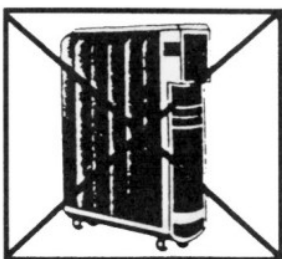



## Komplet barvnega hišnega video-domofona RL - 10B



\*H1016

Uvoznik za Slovenijo  
EMOS SI, d.o.o.  
Kidriceva 38  
3000 Celje  
Slovenija



[www.monitorovaci-technika.cz](http://www.monitorovaci-technika.cz)

## 1. Hišni video- domofon

Omogoča avdio-vizualno povezavo z električnim video-domofonom ter upravljanje z vratno ključavnico.

Osnovna prednost tega sistema je v izboljšanem udobju ter varnosti prebivanja.

### Osnovne funkcije in možnosti sistema:

- komunikacija lastnika z obiskovalci
- izboljšanje hišne varnosti
- upravljanje z električno vratno ključavnico
- vizualna kontrola obiskovalca še pred vstopom v hišo
- dodatna infra-rdeča osvetlitev prostora pred kamero, zagotavlja čisto sliko tudi v temi
- 7" TFTLCD displej
- Prostoročna komunikacija
- možnost izbire 8. melodij zvonca
- možnost, da bo video-telefon obešen na steno, ali pa nameščen na mizo

## 2. Vsebina kompleta

Po odprtju embalaže priporočamo primerjavo njene vsebine z naslednjim spiskom:

- video monitor	1 kos
- montažni okvir za video-telefon	1 kos
- pritrdilni vijaki	
- stojalo	1 kos
- kamera	1 kos
- montažni okvir za površinsko montažo kamere	1 kos
- vir za napajanje	1 kos

## 3. Tehnična specifikacija

Velikost slike	7" (16:9 diagonal), 18cm
Velikost aktivne površine	154,8(H) x 86,58(V) mm / 800x480px
Velikost točke	0,107(H) x 0,370(V) mm
Velikost monitorja	130(V) x 225(Š) x 25(H) mm



## 4. Tehnični opis video-monitorja

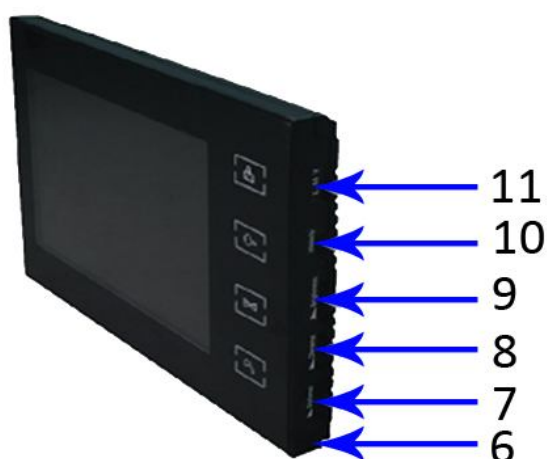

### Opis:

- |                               |                              |
|-------------------------------|------------------------------|
| 1 zvočnik                     | 10 izbira melodije zvonjenja |
| 2 monitor (aktiviranje slike) | 11 jakost zvonjenja          |
| 3 ključavnica 1               |                              |
| 4 ključavnica 2               |                              |
| 5 govor                       |                              |
| 6 mikrofons                   |                              |
| 7 jas                         |                              |
| 8 jakost slike                |                              |
| 9 jakost govora               |                              |

## 5. Instalacija

### Določitev mesta za montažo monitorja

Ob izbiri mesta za montažo naprave ne pozabite tu na vgrajene vodnike. Priporočamo, da napravo namestite v višini oči bodočega uporabnika.

### Montaža okvira video-telefona

Na mesto montaže položite držalo, označite mesta montažnih odprtin in jih izvrtajte. V sredini držala je potrebno napraviti dovolj veliko odprtino za dovod vodnikov za monitor (vodnik kamere, vodnik vira napajanja). Držalo pritrdite s pomočjo vijakov, oziroma uporabite zidne vložke.

### Priključitev vodnikov

Kamero priključite k monitorju z vodnikom, ki ga vstavite v označene vzmetne priključne plošče.

### Nameščanje monitorja na steno

Monitor pritisnite k držalu tako, da zobje zaskočijo v ovalne odprtine na zadnji strani monitorja. Z rahlim pritiskanjem monitorja navzdol ga boste pritrdili.

### Namestitev monitorja na mizo oziroma na drugo podlago

V skladu s tč. 7 pritrdite oporo na video-telefon. Po montaži opore k video-telefonu priključite vodnike tako, kot je to opisano zgoraj.

Če boste oporo obrnili, boste video-telefon lahko namestili na vodoravno površino.

### Priključitev na omrežje

Vir napajanja priključite v omrežje, ki odgovarja parametrom naprave, 230V/ 50Hz. Napajalni konektor (izstop vira) priključite v označeno vtičnico na zadnji strani video-monitorja. Na stanje bo opozarjala svetleča LED.

## 6. Priključna shema video - domofona

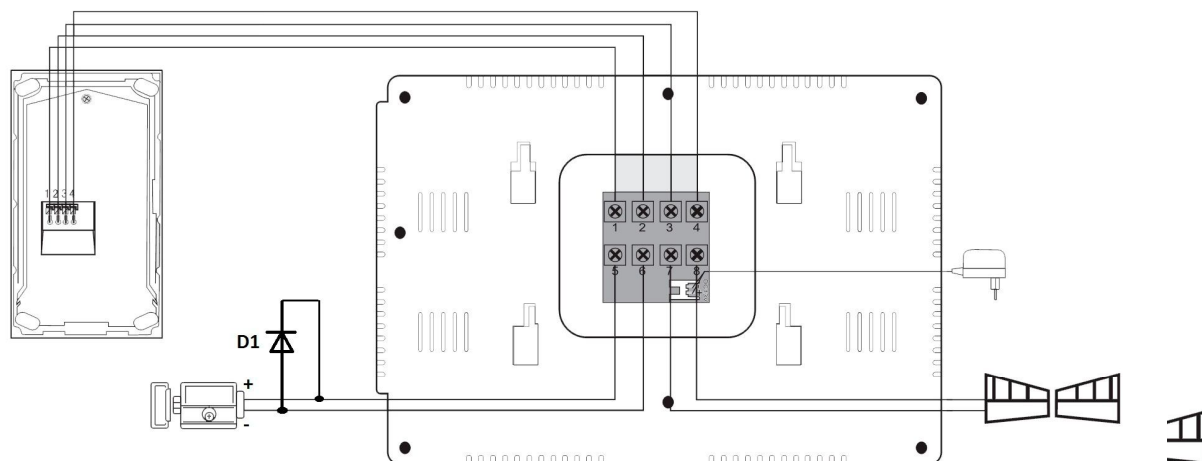

Diode D1= 1N4007

## 7. Parametri veznega voda

Za sistem video domofona je uporabljen zavarovan osem-žilni kabel. Okvirne maksimalne razdalje med kamero in monitorjem, glede na premer posameznih vodnikov, so navedene v naslednji tabeli. V mestih, kjer so močne motnje, je za vodenje video-signala dovoljeno uporabiti koaksialni kabel 75 Ohm.

Premer jedra vodnika [mm]	0,5	0,65	0,8	1
Razdalja [m]	30	50	70	115

## 8. Uporaba naprave

- Za zvonjenje in priklic slike iz vratne enote na video telefon pritisnite ovalno tipko.  
Za sprejem pogovora pritisnite na video-telefonu tipko **Monitor** – možna doba pogovora je 120 sekund.

- Za takojšen priklic slike iz enote, trajajoči 40 sekund, pritisnite tipko.

**Monitor** 

- Za komunikacijo med video-monitorjem in vratno enoto pritisnite tipko

**Govor** 

- Za dovod napetosti k vratni el. ključavnici pritisnite tipko

**Ključavnica** 

- Nastavitev jasnosti in polnosti slike enako kot tudi nastavitev glasnosti govora ter glasnosti zvonjenja boste upravljali s tipkami, nameščenimi na bočni stranici video-telefona.

- Izbiro melodije zvonjenja boste izvedli s ponavljajočim se pritiskanjem tipke na bočni stranici video-telefona.

## 9. Tehnični opis vratne enote

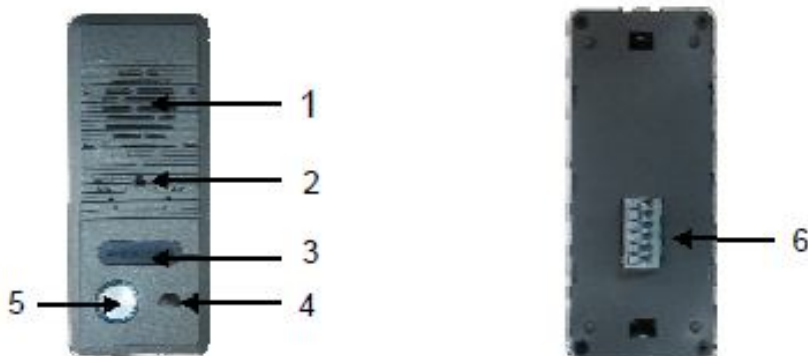

## 10. Način montaže vratne enote

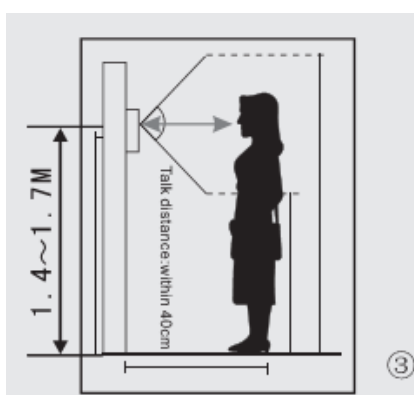

Mere vratne enote:  
118 x 50 x 54 mm

## 11. Vzdrževanje naprave

Vzdrževanje monitorja ni zahtevno. Glede na stopnjo onesnaženja se priporoča samo občasno brisanje z vlažno krpico.

### Pozor!

Med čiščenjem naprava ne sme biti pod napetostjo, zato jo prej izključite iz omrežja !

## 12. Varnostna opozorila

- Video-telefona ne nameščajte v bližini TV sprejemnikov, oziroma v območjih z visoko temperaturo ali vlažnostjo !
- Ne dotikajte se z roko TFT LCD displeja, oziroma monitorja in vratne enote ne razstavljajte !
- Pri direktni sončni svetlobi, usmerjeni v objektiv vratne enote, se lahko zgodi, da slika na video-monitorju postane nečitljiva.
- Naprave ne izpostavljajte vibracijam ali tresljajem !

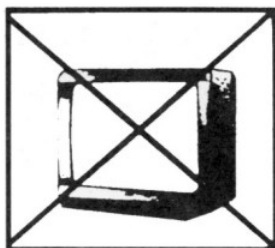





## WIDEODOMOFON KOLOROWY RL - 10B



\*H1016

EMOS PL Sp. z o.o.  
ul. Gałczyńskiego 6  
43-300 Bielsko-Biala  
www.emos.pl



[www.monitorovaci-technika.cz](http://www.monitorovaci-technika.cz)

## UWAGI!

1. Przed podłączeniem i użytkowaniem urządzenia prosimy o dokładne zapoznanie się z poniższą instrukcją obsługi.
2. Zalecamy wykonanie montażu wideodomofonu przez wykwalifikowanego monter.
3. Importer nie odpowiada za uszkodzenia powstałe w wyniku nieprawidłowego montażu, niewłaściwej eksploatacji oraz uszkodzeń powstałych przez wykonanie samodzielnych napraw i modyfikacji wideotelefonu.

## 1. System wideodomofonu

Umożliwia audiowizualne połączenie z osobą stojącą przed drzwiami oraz obsługę zamka do drzwi. Podstawową zaletą systemu jest podwyższenie komfortu i bezpieczeństwa mieszkania.

### Podstawowe funkcje i możliwości systemu:

- komunikacja właściciela z gośćmi
- podwyższone bezpieczeństwo domu
- obsługa elektrycznego zamka do drzwi
- kontrola wizualna gościa przed wejściem do domu
- podczerwone podświetlenie przestrzeni przed kamerą gwarantujące czysty obraz również przy oświetleniu 0 Lux
- ekran LCD 7" TFT
- komunikacja Hands free (system głośnomówiący)
- możliwość wyboru 8 melodii sygnału dzwonka
- możliwość zawieszenia wideotelefonu na ścianie lub postawienia na stole.

## 2. Zawartość dostawy

Po otwarciu opakowania zaleca się sprawdzenie jego zawartości według następującego spisu:

- monitor	1 szt.
- kasetę montażową do wideotelefonu	1 szt.
- śruby mocujące	
- stojak	1 szt.
- moduł drzwiowy z kamerą	1 szt.
- kasetę montażową do natynkowego montażu modułu drzwiowego z kamerą	1 szt.
- zasilacz	1 szt.

## 3. Parametry techniczne

Wymiary ekranu	7" 18cm przekątna (16:9 format obrazu)
Wymiary płaszczyzny aktywnej	154,8(H) x 86,58(V) mm / 800x480px
Wielkość plamki	0,107(H) x 0,370(V) mm
Wymiary całkowite monitora	130(V) x 225(Š) x 25(H) mm



## 4. Opis techniczny monitora

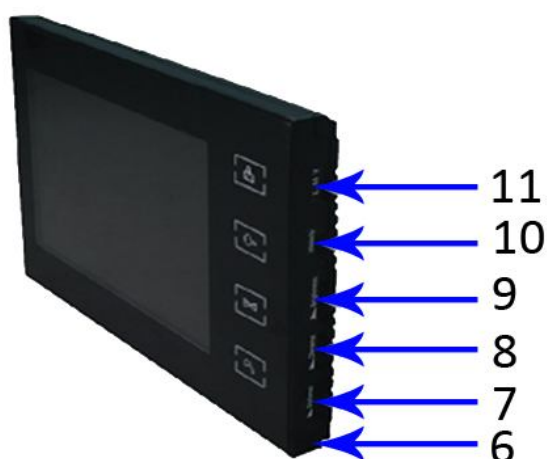

1 głośnik

10 wybór melodii

2 monitor (aktywacja obrazu)

11 głośność melodii

3 zamek 1

4 zamek 2 rozmowa

5 rozmowa

6 mikrofon

7 jasność

8 nasycenie barwy

9 głośność rozmowy

## 5. Instalacja

### Wyznaczenie miejsca instalacji monitora

Wybrać miejsce do instalacji urządzenia biorąc pod uwagę rozmieszczenie sieci elektrycznej. Zaleca się umieszczenie urządzenia w wysokości oczu przyszłego użytkownika.

### Instalacja kasety montażowej do wideotelefonu

Miejsce montażu wyznaczyć na ścianie poprzez otwory montażowe uchwyty. Otwory następnie należy wywiercić. Na środku uchwyty należy pozostawić wystarczającą przestrzeń przeznaczoną do prowadzenia kabli do monitora (kabel od kamery, kabel zasilający). Przymocować uchwyt za pomocą śrub, ewentualnie zastosować kołki rozporowe.

### Podłączenie kabli

Kamerę podłączyć do monitora przewodem, który należy wsunąć do opisanych zacisków sprężynowych.

### Powieszenie monitora

Monitor delikatnie przysunąć do uchwyty tak, aby wystające części weszły do owalnych otworów na stronie tylnej monitora. Delikatne przyciśnięcie w kierunku w dół prowadzi do jego zamocowania.

### Ustawienie monitora na stole lub na innej podstawie

Zgodnie z punktem 7 przymocować podpórkę do wideotelefonu. Po montażu podpórki podłączyć przewody do wideotelefonu zgodnie z powyższym opisem.

Po odchyleniu podpórki można wideotelefon postawić na płaszczyźnie poziomej.

### Podłączenie urządzenia do sieci

Zasilacz podłączyć do sieci, która jest zgodna z parametrami urządzenia 230V~/50Hz. Wtyk zasilający (wyjście zasilacza) podłączyć do opisanego gniazdka na stronie tylnej monitora. Stan ten pokazuje świecąca się dioda LED.

## 6. Schemat podłączenia wideodomofonu

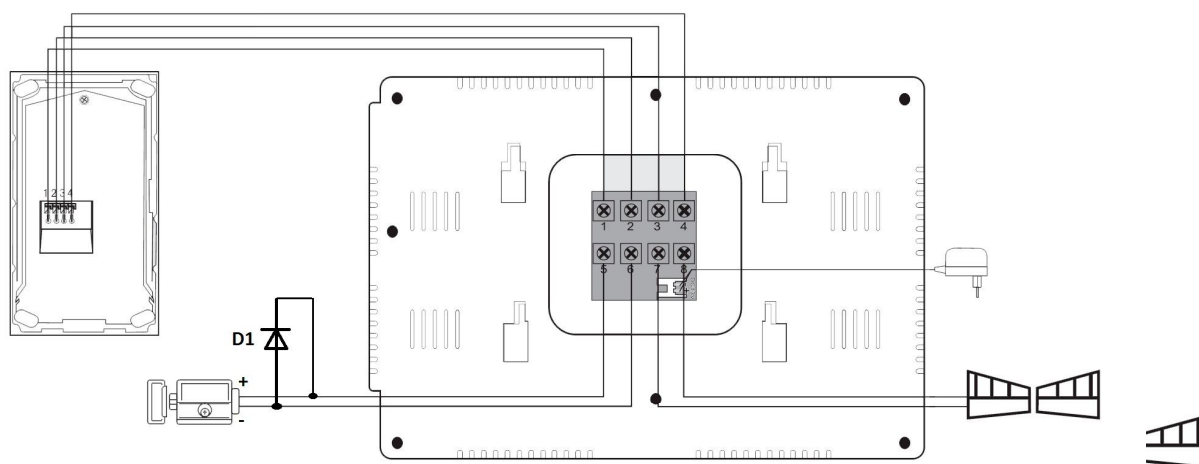

Diode D1= 1N4007

## 7. Parametry przewodów łączących elementy systemu

System wideodomofonu korzysta z ośmiożyłowego przewodu ekranowanego. Odległości maksymalne pomiędzy kamerą i monitorem w stosunku do średnicy poszczególnych przewodników zawiera następująca tabelka. W miejscach o wysokim poziomie zakłóceń można zastosować do przekazywania sygnału wideo przewód koncentryczny 75 Ohm.

średnica przewodnika [mm]	0,5	0,65	0,8	1
Odległość [m]	30	50	70	115

## 8. Obsługa urządzenia

- Po zadzwonieniu i pojawieniu się obrazu w wideotelefonie z modułu drzwiowego, nacisnąć przycisk owalny. Po przyjęciu rozmowy nacisnąć przycisk wideotelefonu **Monitor** – czas rozmowy wynosi 120 sekund.

- W celu natychmiastowego pojawienia się obrazu na okres 40 sekund z modułu drzwiowego, nacisnąć przycisk



- W celu komunikacji pomiędzy wideomonitorem a modułem drzwiowym nacisnąć przycisk



- W celu doprowadzenia napięcia do elektrycznego zamka do drzwi nacisnąć przycisk



- Ustawienie jasności i jaskrawości obrazu, tak samo jak przy ustawieniu głośności rozmowy oraz głośności dzwonienia przeprowadza się za pomocą przycisków znajdujących się na stronie bocznej wideotelefonu.

- Wybór melodii dzwonka wykonuje się poprzez kilkakrotne naciśnięcie przycisku na stronie bocznej wideotelefonu.

## 9. Opis techniczny modułu drzwiowego

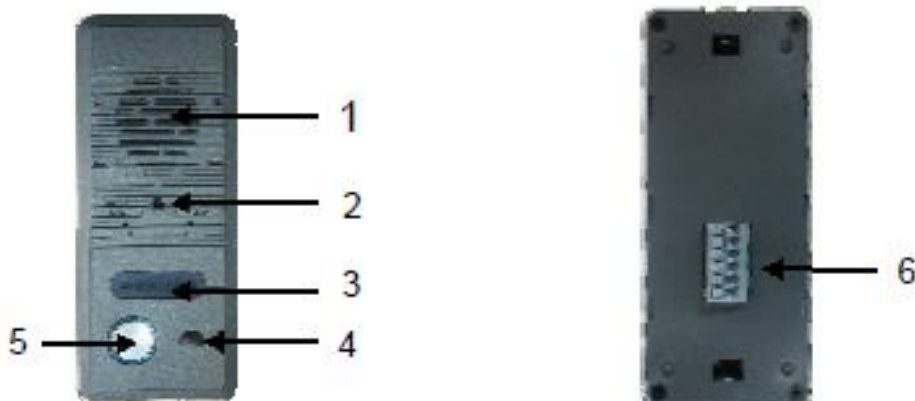

## 10. Način montaže vratne enote

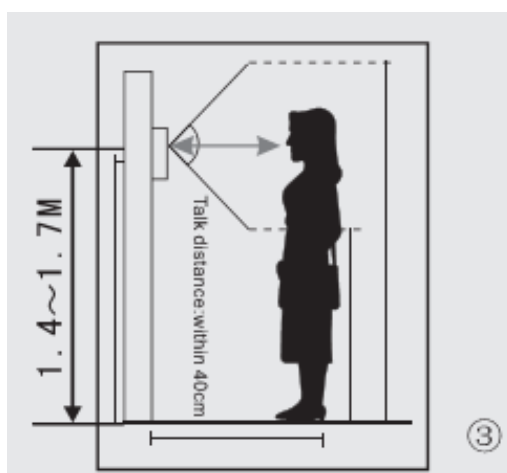

Wymiary modułu drzwiowego:  
118 x 50 x 54 mm

## 11. Konserwacja urządzenia

Monitor nie wymaga skomplikowanej konserwacji. Zaleca się czasami, uwzględniając stopień zanieczyszczenia urządzenia, wytrzeć go wilgotną ścierką.

### Uwaga!

**Urządzenie w czasie czyszczenia nie może być podłączone do sieci elektrycznej!**

## 12. Ostrzeżenia

- nie należy umieszczać wideotelefonu w pobliżu odbiorników TV, lub w środowisku o wysokiej temperaturze lub wilgotności
- Nie należy dotykać ręką ekranu TFT LCD, nie wolno demontować monitora ani modułu drzwiowego
- Pod wpływem bezpośredniego promieniowania słonecznego na obiektyw modułu obraz na wideomonitorze może być nieczytelny
- Urządzenia nie wolno poddawać wibracji i wstrząsom

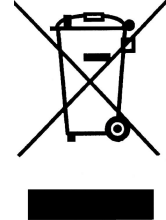
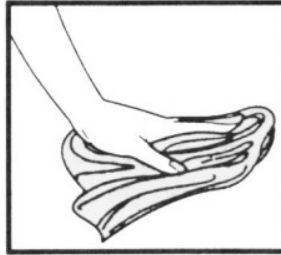
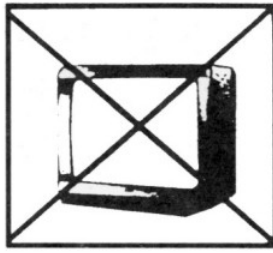

Zgodnie z przepisami Ustawy z dnia 29 lipca 2005 r. o ZSEiE zabronione jest umieszczanie łącznie z innymi odpadami zużytego sprzętu oznakowanego symbolem przekreślonego kosza. Użytkownik, chcąc pozbyć się sprzętu elektronicznego i elektrycznego, jest zobowiązany do oddania go do punktu zbierania zużytego sprzętu. W sprzęcie nie znajdują się składniki niebezpieczne, które mają szczególnie negatywny wpływ na środowisko i zdrowie ludzi.

Masa sprzętu: 1,3 kg  
Dystrybutor:  
EMOS PL Sp. z o.o.  
ul. Gałczyńskiego 6  
43-300 Bielsko-Biała  
[www.emos.pl](http://www.emos.pl)



A hazai videós kapuőr rendszere

**RL - 10B**

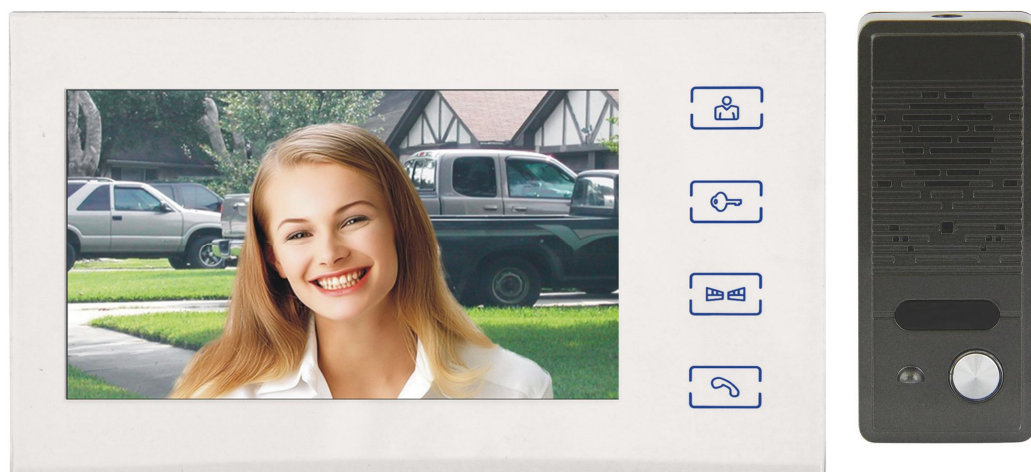

\*H1016

EMOS HU Kft.  
2040 Budaörs,  
Szabadság út 117



[www.monitorovaci-technika.cz](http://www.monitorovaci-technika.cz)

Lehetővé teszi az audiovizuális kapcsolatot az elektromos videós kapuőrrel és az ajtózár kezelését.

Ezen rendszer hozzájárul a lakás komfortjának és biztonságának növeléséhez.

A rendszer alapfunkciói és lehetőségei:

- a tulajdonos kommunikálása a látogatókkal
- a ház biztonságának növelése
- az elektromos ajtózár kezelése
- a látogató vizuális ellenőrzése a házba való belépése előtt
- a kamera előtti térség infravörös megvilágítása mely tiszta képet biztosít 0 Lux megvilágításnál
- 7" TFTLCD display
- Hands free kommunikáció
- választási lehetőség 8 csengőhangból
- a videotelefon falra való rögzítésének lehetősége

## 2. A szállítmány tartalma

A doboz felnyitása után ajánlatos ellenőrizni tartalmát a következő jegyzék szerint:

- videomonitor 1 db
- a videotelefon szereléséhez szükséges szerelési keretecske 1 db
- rögzítő csavarok
- ajtókamera egység 1 db
- a kamera egység felszíni szereléséhez szükséges szerelési keretecske 1 db
- tápforrás 1 db

## 3. Technikai meghatározás

A kép nagysága 7" (16:9 diagonál), 18 cm

Az aktív felület nagysága 154,8(mélység) x 86,58(magasság) mm / 800x480px

A pont nagysága 0,107(mélység) x 0,370(magasság) mm

A monitor általános méretei 130(V) x 225(Š) x 25(H) mm

## 4. A videómonitor technikai leírása

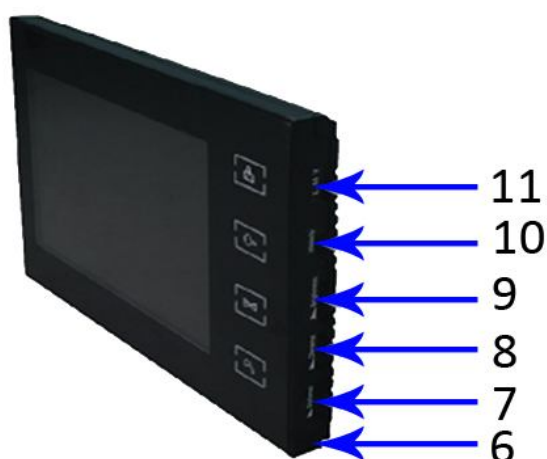

### Leírás:

- 1 hangszóró
- 2 monitor ( a kép aktiválása)
- 3 zár 1
- 4 zár 2
- 5 hívás
- 6 mikrofon
- 7 fényerő
- 8 a kép telítettsége
- 9 a hangerősség
- 10 csengőhang választás
- 11 jakost zvonjenja

## 5. Szerelés

### A monitor szerelési helyének meghatározása

Legyen tekintettel a monitor szerelési helyének meghatározásánál a kábelek vezetésére. Ajánlatos a készülék elhelyezése a jövőbeni felhasználó körülbelüli szemmagasságában.

### A keretecske felszerelése a videotelefon alá

Helyezze a szerelés helyére a tartót és jelölje meg a szerelési nyílások helyét, majd fúrja ki. A tartó közepén aránylag nagy nyílást kell képezni a monitorhoz vezető kábelek részére ( a kamerát



összekötő kábel és a tápáramforrástól vezető kábel). A csavarok segítségével erősítse fel a tartót, a feszes felerősítés érdekében esetlegesen csapokat is használhat.

### A kábelek becsatolása

A kábel segítségével csatolja a kamerát a monitorhoz, melyet mindkét berendezésen a leírt rugalmas kapcsokhoz nyomunk.

### A monitor bekötése

A monitort mérsékelten hozzányomjuk a tartóhoz mégpedig úgy, hogy a kiállt részecskék a monitor hátsó oldalán található ovális lyukakba essenek. A monitort mérsékelten lefelé való irányba nyomjuk, ezáltal rögzítődik.

### A monitor asztalra vagy egyéb alátételre való elhelyezése

A 7. pont szerint erősítse a támasztót a videotelefonhoz. A támasztó felszerelése után kapcsolja a videotelefonhoz a kábelt az előző leírás szerint. Az alátét kibillentése után a videotelefont vízintes felületre helyezheti.

### A készülék hálózatba való kapcsolása

A tápforrást kapcsolja be a hálózatba, mely a készülék paramétereinek megfelel 230 V/ 50Hz. Az összekötő konnektort ( a tápforrásból kivezetőt) kösse össze a leírt érintkező nyílással a videomonitor hátsó oldalán. Ezen állapotot a világító LED jelzi.

## 6. A videós kapuőr bekötésének vázlatja

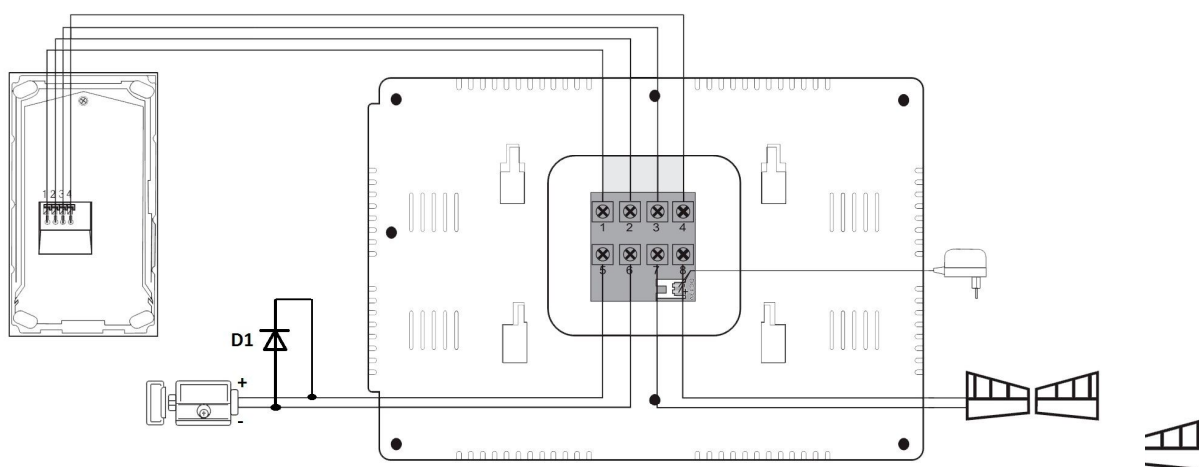

Diode D1= 1N4007

## 7. Az összekötő vezeték paraméterei

A videós kapuőr rendszere nyolcerezes árnyékolt kábelt használ. A kamera és a monitor közötti megközelítő maximális távolságok az egyes vezetők átmérőjének figyelembevételével a következő táblázatban vannak feltüntetve. Azon helyeken, ahol magas a zavarás szintje a videoszignál vezetésére 75 Ohm koaxiális kábelt lehet használni.

A vezető magjának átmérője ( mm)	0,5	0,65	0,8	1
Távolság (m)	30	50	70	115

## 8. A berendezés kezelése

A csöngetés után és a kép kihívása után a videotelefonon, nyomja meg az ovális billentyűt. A hívás fogadása után nyomja meg a videotelefonon a Monitor billentyűt – a hívás ideje 120 másodperc.

A kép 40 másodperci azonnali kihívása érdekében az ajtóra szerelt berendezésen nyomja meg a billentyűt:



A videomonitor és az ajtóra szerelt berendezés közti kommunikáció érdekében nyomja meg a billentyűt:



Az ajtó elektromos zárára való feszültség vezetése érdekében nyomja meg a billentyűt:



A kép élességét és telítettségét, úgyszintén a hangerő beállítását és a csengőhang erejét forgó regulátorral szabályozhatja, mely a videotelefon oldalsó részén van elhelyezve.

A csengőhang megválasztását a billentyű néhányszoros megnyomásával éri el, mely a videotelefon oldalán van elhelyezve.

## 9. Az ajtóra szerelt berendezés technikai leírása

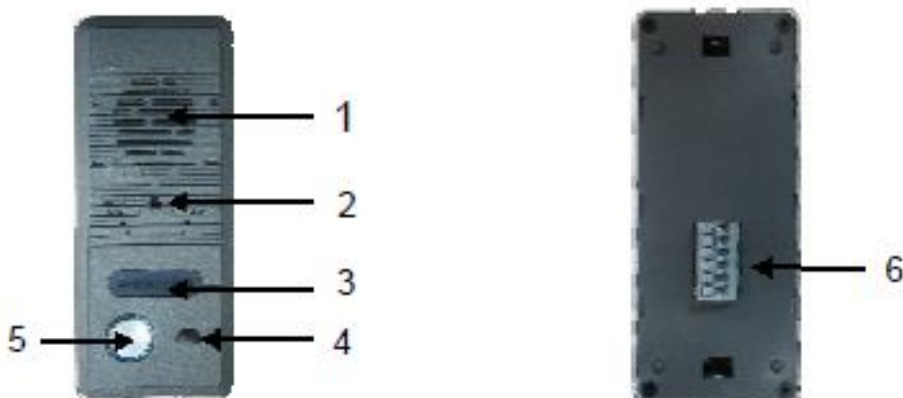

## 10. Az ajtóra szerelt berendezés szerelési módja

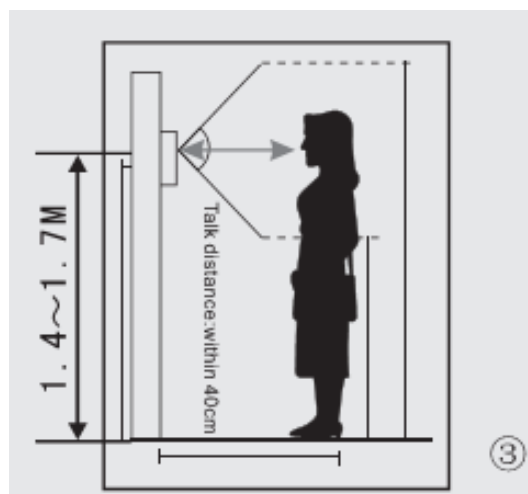

Az ajtóra szerelt berendezés méretei  
118 x 50 x 54 mm

## 11. A berendezés karbantartása

A monitor kezelése nem igényes. Ajánlatos néha, a készülék szennyeződési foka szerint, vizes ronggyal megtörölni.

### **Figyelem!**

**A készüléket tisztítás előtt feszültség nélküli állapotba kell helyezni a hálózati vezeték hálózathoz való elkapcsolásával!**

## 12. Biztonsági figyelmeztetés

- Ne helyezze a videotelefont TV készülék közelébe, vagy pedig magas hőmérsékletű, illetve nedves környezetbe

- Kézzeel ne érintse meg a TFT LCD displayt, monitort, és ne szerelje szét az ajtóra szerelt berendezést sem

- Amennyiben az ajtóra szerelt berendezés objektívjába közvetlenül esnek a napsugarak a videomonitoron a kép olvashatatlanná válhat.

- Óvja a készüléket eséstől és rázkódástól.

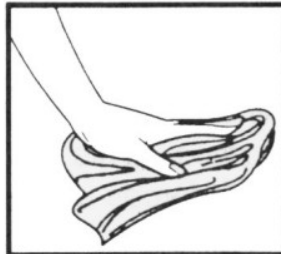
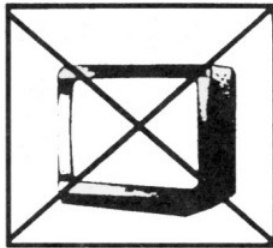



Set of multimedia color video telephone  
and camera unit  
**RL - 10B**

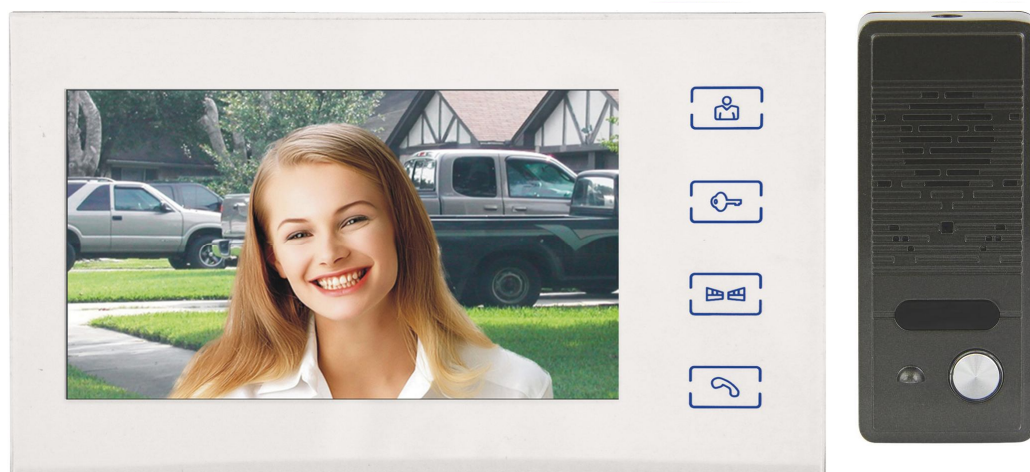

SYSTEM OF HOUSE VIDEO DOOR KEEPER

\*H1016

Importer to CR:  
EMOS spol. s r.o.  
Distributor for SR:  
EMOS SK s.r.o.



[www.monitorovaci-technika.cz](http://www.monitorovaci-technika.cz)

## Features

- Damage-proof, oxidation-proof and abrasion-proof aluminum panel outdoor unit.
- 7" color image with low power consumption, no radiation and high definition.
- Hands-free intercommunication.
- Electronic-controlled lock release function.
- Monitoring the outdoor.
- 8 chord melody ring for option.
- Adjustable volume of melody rings and talking.
- Brightness and chroma can be adjusted.
- Enclosed adapter and 15m cable for DIY.
- Slim-fit designed aluminum alloy panel indoor unit for fashionable and luxurious life.
- The indoor unit can be hung on the wall .

## Accessories

- |                    |  |
|--------------------|--|
| ■ One indoor unit  | ■ One bracket for indoor unit            |
| ■ One outdoor unit | ■ One piece of 15m cable                 |
| ■ One rain shade   | ■ Screws / Sticky plug /Silicon gel bulb |
| ■ One adapter      |  |



### ▶ Performance parameter:

- Adapter input voltage: AC 100~240V 50Hz/60Hz
- Adapter output voltage、 current: DC12V 1100mA
- Talking time: 120s ± 10%
- Monitoring time: 40s ± 10%
- Working distance: 50m(4 × 0.5mm<sup>2</sup>)
- Power consumption: static state: <0.2W; talking state<5W
- Illumination: 2LUX
- Visual angle: 92° wide angle
- Working temperature: -10°C~40°C
- Relative humidity: 10%~90%(RH)

### ▶ Performance parameter:

- Adapter input voltage: AC 100~240V 50Hz/60Hz
- Adapter output voltage、 current: DC12V 1100mA
- Talking time: 120s ± 10%
- Monitoring time: 40s ± 10%
- Working distance: 50m(4 × 0.5mm<sup>2</sup>)
- Power consumption: static state: <0.2W; talking state<5W
- Illumination: 2LUX
- Visual angle: 92° wide angle
- Working temperature: -10°C~40°C
- Relative humidity: 10%~90%(RH)

### A: Installation of indoor unit



- ① Fasten the bracket of the video indoor unit on the wall with screws.
- ② Hang the unit on the bracket after finishing the connection. Plug the enclosed adapter into the sockets of AC power and the unit.

### B: Installation size





## B. Outdoor Unit

- ① Drill two proper holes in the wall and fasten the button cover on the wall with screws.
- ② Install the outdoor unit 4.6ft/1.4m-5.6ft/1.7m from the ground (according to the camera effect). Avoid direct sunshine.

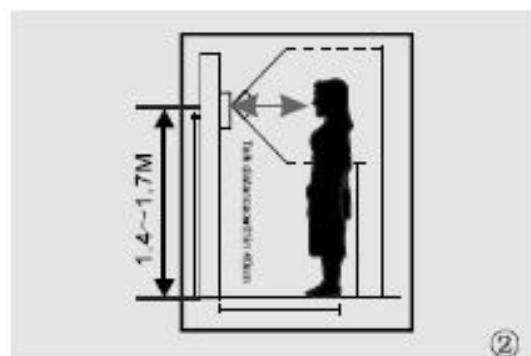

- ③ Cover the aluminum alloy panel up and tighten up the screws on the bottom.
- ④ Seal the screw holes with enclosed silicone caps.



## C. Lengthen the connection cable

The enclosed cable is 15m, RVV4×0.5mm<sup>2</sup> connecting wire can be choose if you want to lengthen it to 15m~50m, RVV4×0.75mm<sup>2</sup> connecting wire can be chose if you want to lengthen it to 50m~100m. Connect the wiring terminals 1,2,3,4 of indoor unit with wiring terminals 1,2,3,4 of outdoor unit .

The wiring terminals 5 & 6 of indoor unit are connected with electric lock through RVV2×1.0mm<sup>2</sup> connecting wire. The wiring terminals 7 & 8 of indoor unit are connected with outside gate lock through RVV2×1.0mm<sup>2</sup> connecting wire.

## WIRING DIAGRAM

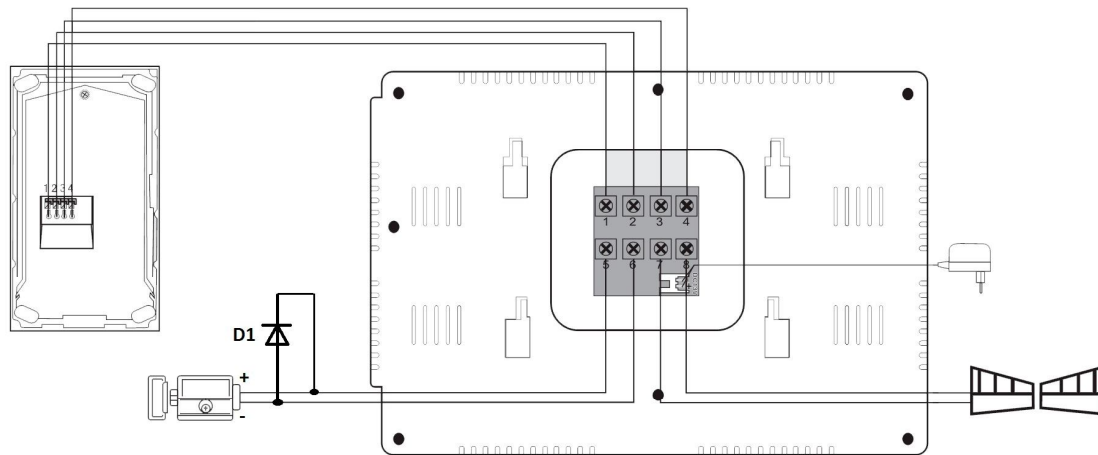

Diode D1= 1N4007

## Operation instruction

1. Press CALL button of outdoor unit and graceful rings will be heard from indoor unit and images of visitors will appear. You can talk with them and see them just by touching TALK button or picking up handset of indoor unit for about 120 seconds.



2. Touch UNLOCK button to release the door.

3. Touch GATE UNLOCK button to open the outside gate.

4. Touch MONITOR button or pick up handset to monitor the outside lasting for about 40 seconds each time.

5. The host can talk with the visitor by touching the TALK button after touching MONITOR button/picking up handset. Touch TALK button to end the talk.

6. Adjust brightness, chroma and volume for best performance.

7. Select melody from 16 options in monitoring mode.

## Warning

1. Do not install the indoor units in place with high temperature, high humidity or near to TV.
2. No touching the display with wet hands.
3. Use soft cloth to mildly wipe the camera or TFT liquid display, forbidding using liquefied detergent, dilution, evaporating or corroding liquid.
4. Avoid throwing or hitting the units.
5. Images may be hard to distinguished for direct sunshine.

## ★ Caution

1. To prevent damage, the adapter should be fasten on the wall according to instruction.
2. Keep convenient operation for power plug.

