

E5101

GB	Wireless Weather Station
CZ	Bezdrátová meteostanice
SK	Bezdrôtová meteostanica
PL	Bezprzewodowa stacja meteorologiczna
HU	Vezeték nélküli meteorológiai állomás
SI	Brezžična meteorološka postaja
RS HR BA ME	Bežična meteorološka stanica
DE	Drahtlose Wetterstation
UA	Бездротовий метеорологічний пристрій
RO MD	Stație meteorologică fără fir
LT	Belaidė meteorologinė stotelė
LV	Bezvadu meteoroloģiskā stacija
EE	Juhtmevaba ilmajaam
BG	Безжична метеорологична станция
FR	Station météo sans fil
IT	Stazione meteo senza fili
ES	Estación meteorológica inalámbrica
NL	Draadloos weerstation

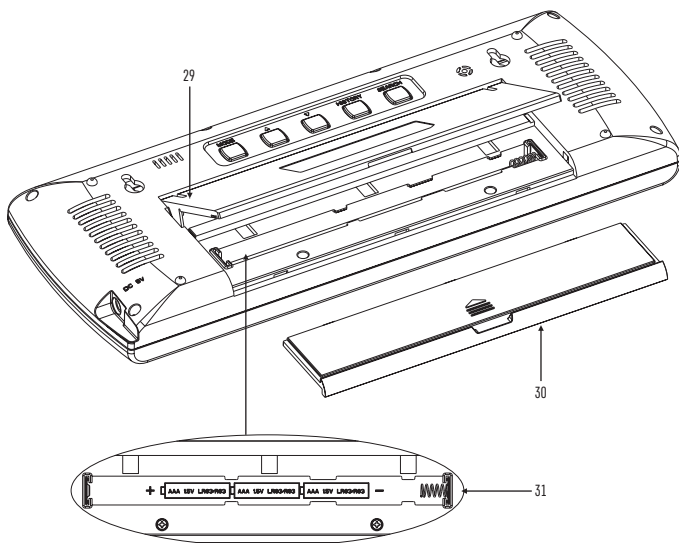

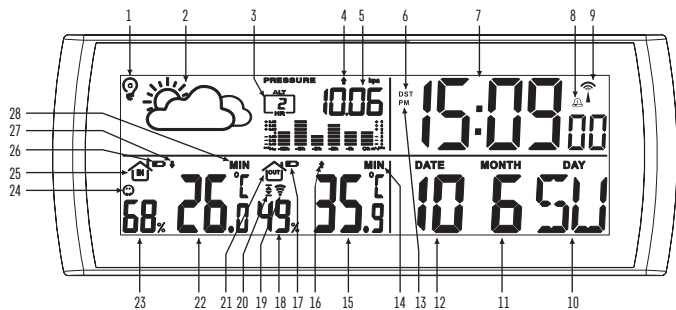

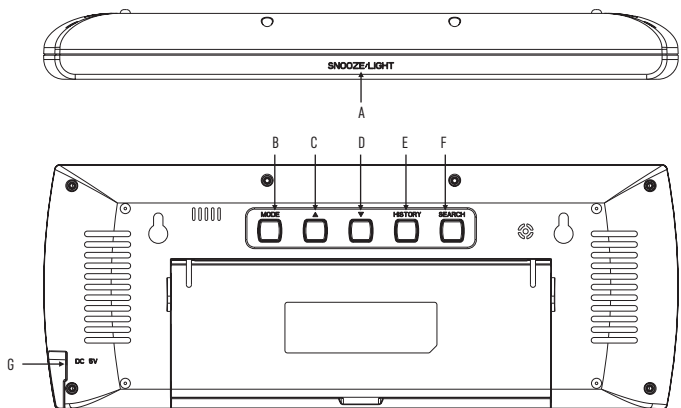

2

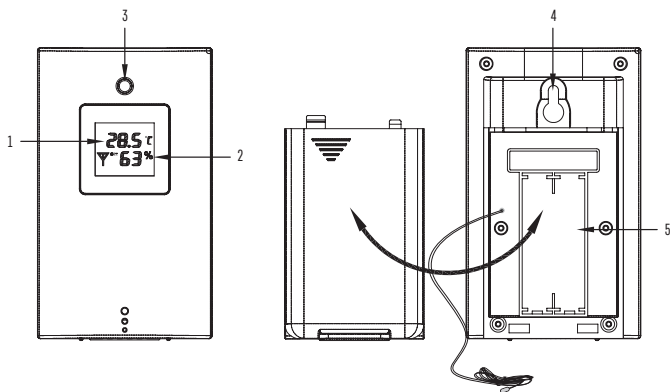

3

GB | Wireless Weather Station

Specifications:

radio controlled clock

indoor temperature: 0 °C to +50 °C

outdoor temperature: -20 °C to +60 °C

temperature resolution: 0.1 °C

temperature measurement accuracy: ± 1 °C (for 0 °C to +40 °C range), otherwise ± 2 °C

indoor and outdoor humidity: 20 to 95 % RH

humidity resolution: 1 % RH

humidity measurement accuracy: ± 5 % for 30 % to 60 % range

± 8 % spread at 20 % to 29 % / 61 % to 95 %

barometric pressure measurement range: 850 hPa to 1,050 hPa

wireless sensor: transmission frequency 433 MHz, 10 mW e.r.p. max.

radio signal range: up to 50 m in open area

number of sensors for connection: max. 1

main station power supply: 3× 1.5 V AAA batteries (not included)

adapter power supply: AC 230 V/DC 5 V/1 A (included)

sensor power supply: 2× 1.5 V AAA batteries (not included)

dimensions and weight without batteries:

main station: 27 × 250 × 95 mm, 338 g

sensor: 21 × 60 × 100 mm, 54 g

Weather Station Description

Main panel (see Fig. 1)

1 – screen illumination mode; **2** – weather forecast; **3** – pressure history; **4** – pressure trend indicator; **5** – pressure value; **6** – DST – daylight savings time; **7** – time; **8** – alarm activation; **9** – DCF signal reception; **10** – day of the week; **11** – month; **12** – date; **13** – morning/afternoon (AM/PM); **14** – max./min. outdoor temperature and humidity; **15** – outdoor temperature; **16** – outdoor temperature trend indicator; **17** – low battery in the outdoor sensor icon; **18** – outdoor humidity; **19** – signal reception from outdoor sensor; **20** – temperature alert; **21** – outdoor sensor icon; **22** – indoor temperature; **23** – indoor humidity; **24** – comfort icon; **25** – indoor temperature and humidity icon; **26** – low battery in the station icon; **27** – indoor temperature trend indicator; **28** – min./max. indoor temperature and humidity; **29** – holder; **30** – battery cover; **31** – battery compartment.

Back (see Fig. 2)

Button	Button press	Hold button for 3 seconds
(A) SNOOZE LIGHT	1. Snooze function activation/deactivation 2. screen illumination	set illumination mode A, B or C
(B) MODE	time display mode / Alarm 1 / Alarm 2	basic station settings
(C) UP "▲"	show MAX/MIN temperature and humidity; one step forward in settings	erase MAX/MIN temperature and humidity data.
(D) DOWN "▼"	set °C/°F temperature unit; one step back in settings; activate/deactivate alarm	set outdoor temperature limit
(E) HISTORY	show air pressure history	set altitude
(F) SEARCH		pair with sensor
(G) DC jack		AC adapter connection



Sensor Description (see Fig. 3)

1 – outdoor temperature; 2 – outdoor humidity; 3 – LED indication of signal transmission to the station;
4 – hole for hanging on a wall; 5 – battery compartment

Attention

Only use 1.5 V alkaline batteries of the same type; do not use rechargeable 1.2 V batteries.
Lower voltage may cause both of the units to not function.

Getting Started

1. First insert batteries into the weather station (3× 1.5 V AAA)/ plug the 5 V power adapter included with the device into the station.
2. Then insert batteries into the wireless sensor (2× 1.5 V AAA). When inserting the batteries make sure the polarity is correct to avoid damaging the weather station or sensor.
3. After inserting batteries into the weather station, the altitude information on the weather station's screen will begin flashing; use the "▲", "▼" (C and D) buttons to input the altitude of your location and confirm by pressing the History (E) button. The weather forecast icon will start flashing; use the "▲", "▼" (C and D) buttons to select the current weather and confirm by pressing the History button.
4. Then, insert batteries into the wireless sensor (2× 1.5 V AAA) and make sure you observe the correct battery polarity. The red LED indicator will start flashing. The weather station is now trying to connect to the wireless sensor. This process can take up to 3 minutes. In the event of a connection failure, press and hold the "SEARCH" button on the station for longer than 3 seconds.
5. We recommend placing the sensor on the north side of the house. The range of the sensor may decrease substantially in areas with large number of obstacles. The sensor is resistant to dripping water; however, it should not be exposed to sustained rain. Do not place the sensor on metal objects as these would reduce transmission range.
6. You can place the sensor vertically or hang it on a wall.
7. If the weather station screen shows the low battery icon  in field no. 17, replace the batteries in the sensor.
8. If the weather station screen shows the low battery icon  in field no. 26, replace the batteries in the sensor.

Radio Controlled Clock (DCF77)

- Automatic search for DCF will begin after the 3 minutes spent searching for the outdoor sensor. The "▲" symbol next to the time will be flashing. Once the weather station successfully receives DCF signal, the screen will show the "▲" icon.
 - Simultaneously press the "▲" and "▼" buttons for 3 seconds to manually turn DCF signal search on or off.
 - The clock synchronises daily between 1:00 and 3:00 a.m. If synchronisation is unsuccessful, the process is repeated between 4:00 and 5:00 a.m.
 - In standard conditions (at safe distance from sources of interference, such as TV sets or computer monitors), the reception of time signal takes several minutes.
- If the weather station does not detect the signal, follow these steps:
- Move the weather station to another location and try to detect DCF signal again.
 - Check the distance of the clock from sources of interference (computer monitors or television sets). The distance should be at least 1.5 to 2 m during signal reception.
 - When receiving DCF signal, do not place the weather station in the proximity of metal doors, window frames and other metal structures or objects (washing machines, dryers, refrigerators etc.).
 - In reinforced concrete structures (cellars, high-rise buildings etc.), the DCF signal reception is weaker, depending on the conditions.
 - In extreme cases, place the weather station close to a window toward the transmitter.
- Reception of DCF radio signal is affected by the following factors:
- thick walls and insulation, basements and cellars,
 - inadequate local geographical conditions (these are difficult to assess in advance),

- atmospheric disturbances, thunderstorms, electrical appliances with no interference elimination, television sets and computers located near the DCF receiver.

If the weather station cannot detect the DCF signal, time and date must be set manually.

Note: If the weather station detects DCF signal but the current time on the display is incorrect (e.g. shifted ± 1 hour), you must always set the correct time zone for the country where you are using the station, see Manual Setting of Time and Date. The current time will be shown with the appropriate time zone difference.

Note: It may take up to 30 minutes since the insertion of batteries into the units before the station begins showing all the correct measured data and loads DCF signal.

Manual Setting of Time and Date

1. While in time display mode, press the "MODE" button for 3 seconds.
2. Use the "▲" or "▼" buttons to set the following parameters and confirm with "MODE" in the following order: year – month – day – time zone (-12 to +12) – time format 12/24 h – calendar language (EN – English, GE – German, SP – Spanish, IT – Italian, FR – French, DU – Dutch, DA – Danish) – unit of pressure (inhg or hpa) – hour – minute.

Alarm Settings

The weather station allows you to set 2 separate alarm times.

Repeatedly press the MODE button and select alarm time no. 1 (A1) or alarm time no. 2 (A2).

To activate the alarm, press "▲" or "▼". The  icon will appear (active). Another press of the "▲" or "▼" button deactivates the alarm; the icon will disappear (inactive).

Then, long-press the MODE button to set your alarm of choice; the time setting will start flashing.

Set the alarm time using the "▲" or "▼" buttons; to switch selection, press the MODE button again.

Based on the settings, the display will show an icon of the corresponding alarm.

The alarm will then activate at the set time. The alarm rings for 2 minutes unless a button is pressed.

If you wish to deactivate the alarm, repeatedly press the MODE button to select the alarm of choice and press "▲" or "▼" to deactivate it. The alarm icon will disappear from the screen.

Snooze Function

Alarm ringing can be postponed by 5 minutes by pressing the SNOOZE/LIGHT button located on the top of the weather station.

Press the button when the alarm starts ringing. The alarm icon  will be flashing.

To cancel SNOOZE mode, press any other button – the icon will stop flashing and will remain on the screen.

The alarm will be re-activated the next day.

If you do not press any button while the alarm is ringing, the ringing will stop automatically after 2 minutes.

Indoor and Outdoor Temperature, °C/°F Temperature Unit Setting

Indoor temperature is displayed in field 22.

Outdoor temperature is displayed in field 15.



Repeatedly press the "▼" button to switch between °C/°F units.

Displaying Maximum and Minimum Temperature/Humidity Readings

Repeatedly pressing the "▲" button will gradually display the maximum (MAX icon) and minimum (MIN icon) temperature/humidity readings.

If you hold the "▲" button for more than 3 seconds, the memory of MAX/MIN readings will be erased.

Setting Outdoor Temperature Alert

- Long-press the "▼" button until ON/OFF in field no. 15 begins flashing; then, use the "▲" and "▼" buttons to select ON or OFF.
- Press the "MODE" button and then use the "▲" and "▼" buttons to set the desired temperature for the upper temperature limit ( icon).
- Press the "MODE" button and then use the "▲" and "▼" buttons to set the desired temperature for the lower temperature limit ( icon).





- If the temperature limit is exceeded, an alarm will sound (beeping) and the temperature value will begin flashing.
- Press any button to silence the beeping.
- The lower temperature limit must be at least 1 °C lower than the upper temperature limit.

Weather Forecast

The station forecasts weather on the basis of changes in atmospheric pressure for the next 12–24 hours for an area within the range of 15–20 km.

The accuracy of weather forecast is approximately 70 %. As the weather forecast may not be 100 % accurate, neither the manufacturer nor the seller can be held responsible for any loss caused by an incorrect forecast. When you first set or reset the weather station, it takes approximately 12 hours before the weather station begins forecasting correctly. The weather station shows 5 weather forecast icons.

Note: Currently displayed icon means a forecast for the next 12–24 hours. It may not reflect the current state of the weather.

				
Sunny	Cloudy	Overcast	Rain	Heavy rain

Atmospheric Pressure/History

The station shows the current atmospheric pressure value in hPa/inHg and keeps a history of pressure readings for the last 12 hours in field no. 21 (repeated pressing of the HISTORY button). The chart of pressure history is animated. Moving the weather station to another place will affect the measured values. Measurement will stabilise within 12 hours of battery insertion or station relocation.

- To set the altitude, hold the "HISTORY" button for 3 seconds. The altitude value on the screen will start flashing.
- Use the "▲", "▼" (C and D) buttons to input the altitude of your location and confirm by pressing the History (E) button.
- The weather forecast icon will start flashing; use the "▲", "▼" (C and D) buttons to select the current weather.

Screen Illumination

Press the SNOOZE/LIGHT push-button to activate screen illumination. When the station is only running on batteries, the screen will illuminate for 10 seconds.

When powered via the adapter:

The screen will be illuminated permanently.

Press SNOOZE/LIGHT again to activate/deactivate screen illumination.

Setting Screen Illumination Mode

- Hold the "SNOOZE/LIGHT" button for 2 seconds to select the illumination mode (a/b/c icon in field no. 1 flashes).
- Press the "▼" button repeatedly to select illumination mode a/b/c.

Mode A

- You can manually choose the colour of screen illumination. Repeatedly pressing the "SNOOZE/LIGHT" button switches between individual colours: red – green – blue – yellow – purple – light blue – white.
- Press "MODE" to confirm your selection.

Mode B

- Shows colour based on the Weather Forecast function: yellow (sunny)- red (cloudy) – green (overcast)– blue (rain) – purple (heavy rain). Press "MODE" to confirm your selection.

Mode C



- Colour changes based on outdoor temperature.
- Over 30 °C (red), 25~29.9 °C (yellow), 20~24.9 °C (green), 10~19.9 °C (white), 0~9.9° (light blue), -0.1 °C ~-9.9 °C (blue), under -10 °C (purple). Press "MODE" to confirm your selection. If sensor signal is not within range, illumination will be red until sensor signal is received.
- If you press MODE and "▼" simultaneously, the colour of the screen will start changing automatically every 7 seconds.
- This feature is active only if the station is powered via the adapter.
- If you press MODE again, the current screen colour will be kept.

Temperature/Humidity/Pressure (Weather) Trend

The icon for outdoor temperature and humidity trend is shown in field 16.

The icon for indoor temperature and humidity trend is shown in field 27.

The icon for pressure trend is shown in field no. 4 above the pressure value.

Temperature, humidity and pressure trend indicator			
	rising	constant	dropping

Comfort Icon – Smiley Face

The station uses stored data about humidity to determine the comfort in the room and shows the corresponding symbol in field no. 24.

		
COMFORT	DRY	WET

If humidity is between 40~70 % RH and temperature between 20~28 °C, the COMFORT icon will be displayed.

If humidity is lower than 40 % RH, the screen will show the DRY icon.

If humidity is higher than 70 % RH, the screen will show the WET icon.

If temperature is not between 20~28 °C and humidity is not between 40~70 % RH, no icon will be displayed.

Glaze Ice Warning

If outdoor temperature is lower than +1 °C, a glaze ice warning symbol will be displayed in field no. 2.

Low Battery Indication

The station shows a low battery warning both for the station and the outdoor sensor. If the indicator appears, change the batteries.

- Station battery status – field no. 26.
- Outdoor sensor battery status – field no. 17.

Safety Instructions and Warnings

 Read the user manual before using the device.

 Follow the safety instructions stated in the manual.

The product is designed to serve reliably for many years if used properly.

- Read the manual carefully before using this product.
- Do not expose the product to direct sunlight, extreme cold and humidity and sudden changes in temperature.
- Do not place the product in locations prone to vibration and shocks – these may cause damage.
- Do not expose the product to excessive force, impacts, dust, high temperatures or humidity – these may cause malfunction, shorter battery life, damage to batteries and deformation of plastic parts.
- Do not expose the product to rain or moisture if it is not designed for outdoor use.

- Do not place any open flame sources on the product, e.g. a lit candle, etc.
- Do not place the product in places with inadequate air flow.
- Do not insert any objects in the product vents.
- Do not tamper with the internal electric circuits of the product – doing so may damage the product and will automatically void the warranty.
- To clean the product, use a slightly moistened soft cloth. Do not use solvents or cleaning agents – they could scratch the plastic parts and cause corrosion of the electric circuits.
- Do not submerge the product in water or other liquids or expose it to dripping or splashing water.
- If the product becomes damaged or defective, do not perform any repairs yourself; bring it for repair to the store where you bought it.
- This device is not intended for use by persons (including children) whose physical, sensory or mental disability or whose lack of experience or knowledge prevents them from using it safely. Such persons should be instructed in how to use the device and should be supervised by a person responsible for their safety.



Do not dispose with domestic waste. Use special collection points for sorted waste. Contact local authorities for information about collection points. If the electronic devices would be disposed in landfill, dangerous substances may reach groundwater and subsequently food chain, where it could affect human health.

Hereby, EMOS spol. s r. o. declares that the radio equipment type E5101 is in compliance with Directive 2014/53/EU. The full text of the EU declaration of conformity is available at the following internet address: <http://www.emos.eu/download>.

CZ | Bezdrátová meteostanice

Specifikace:

hodiny řízené rádiovým signálem

vnitřní teplota: 0 °C až +50 °C

venkovní teplota: -20 °C až +60 °C

rozdílení teploty: 0,1 °C

přesnost měření teploty: ±1 °C (pro rozpětí 0 °C až +40 °C), jinak ±2 °C

vnitřní a venkovní vlhkost: 20 až 95 % RV

rozdílení vlhkosti: 1 % RV

přesnost měření vlhkosti: +/-5 % pro rozpětí 30 % až 60 %

+/-8 % rozpětí 20 % až 29%/61 % až 95 %

měřicí rozpětí bar. tlaku: 850 hPa až 1 050 hPa

bezdrátové čidlo: přenosová frekvence 433 MHz, 10 mW e.r.p. max.

dosah rádiového signálu: až 50 m ve volném prostoru

počet čidel pro připojení: max. 1

napájení hlavní stanice: 3× 1,5 V AAA baterie (nejsou součástí)

napájení adaptéru: AC 230 V/DC 5 V/1 A (součástí balení)

napájení čidla: 2× 1,5 V AAA baterie (nejsou součástí)

rozměry a hmotnost bez baterií:

hlavní stanice: 27 × 250 × 95 mm, 338 g

čidlo: 21 × 60 × 100 mm, 54 g

Popis meteostanice

Hlavní panel (viz obr. 1)

1 – režim podsvícení displeje; **2** – předpověď počasí; **3** – historie tlaku; **4** – ukazatel trendu tlaku; **5** – hodnota tlaku; **6** – DST – letní čas; **7** – čas; **8** – aktivace budíku; **9** – příjem DCF signálu; **10** – název dne v týdnu; **11** – měsíc; **12** – datum; **13** – dopoledne/odpoledne (AM/PM); **14** – max./min. venkovní teplota a vlhkost; **15** – venkovní teplota; **16** – ukazatel trendu venkovní teploty; **17** – ikona vybité baterie ve venkovním čidle; **18** – venkovní vlhkost; **19** – příjem signálu z venkovního čidla; **20** – teplotní

alarm; **21** – ikona venkovního čidla; **22** – vnitřní teplota; **23** – vnitřní vlhkost; **24** – ikona komfortu; **25** – ikona vnitřní teploty a vlhkosti; **26** – ikona vybité baterie ve stanici; **27** – ukazatel trendu vnitřní teploty; **28** – min./max. vnitřní teplota a vlhkost; **29** – držák; **30** – kryt baterií; **31** – prostor pro baterie

Zadní strana (viz obr. 2)

Tlačítko	Stisk tlačítka	Podržet tlačítko po dobu 3 sekund
(A) SNOOZE LIGHT	1. aktivace /deaktivace funkci Snooze 2. podsvícení displeje	nastavení módu podsvícení A, B nebo C
(B) MODE	mód zobrazení času/ Alarm1/ Alarm 2	základní nastavení stanice
(C) UP "▲"	zobrazení MAX/MIN teploty a vlhkosti; jeden krok dopředu v nastavení	smazání MAX/MIN údajů o teplotě a vlhkosti.
(D) DOWN "▼"	nastavení jednotky teploty °C/°F; jeden krok dozadu v nastavení; aktivace/deaktivace budíku	nastavení teplotního limitu venkovní teploty
(E) HISTORY	zobrazit historii tlaku vzduchu	nastavení nadmořské výšky
(F) SEARCH		spárování s čidlem
(G) DC jack		připojení AC adaptéru

Popis čidla (viz obr. 3)



1 – venkovní teplota; **2** – venkovní vlhkost; **3** – LED signalizace přenosu signálu do stanice; **4** – otvor pro zavěšení na zeď; **5** – bateriový prostor

Upozornění

Používejte pouze alkalické 1,5V baterie stejného typu, nepoužívejte nabíjecí 1,2V baterie.

Nižší napětí může způsobit nefunkčnost obou jednotek.

Uvedení do provozu

- Vložte baterie nejdříve do meteostanice (3× 1,5 V AAA), zapojte do stanice 5 V síťový zdroj, který je součástí balení.
- Poté vložte baterie do bezdrátového čidla (2× 1,5 V AAA). Při vkládání baterií dbejte na správnou polaritu, aby nedošlo k poškození meteostanice nebo čidla.
- Po vložení baterií do meteostanice na displeji začne blikat nadmořská výška, tlačítka "▲", "▼" (C a D) vyberte nadmořskou výšku v místě vaší polohy a potvrďte tlačítkem History (E). Ikona předpověď počasí začne blikat, tlačítka "▲", "▼" (C a D) můžete vybrat aktuální počasí, potvrďte tlačítkem History.
- Poté vložte baterie do bezdrátového čidla (2× 1,5 V AAA) při vkládání baterií dbejte na správnou polaritu. Červená kontrolka LED začne blikat. Meteostanice se nyní pokouší spojit s venkovním čidlem. Tento proces může trvat až 3 minuty. V případě poruchy spojení stiskněte a držte tlačítko "SEARCH" na stanici po dobu delší než 3 sekundy.
- Doporučujeme umístit čidlo na severní stranu domu. V zastavěných prostorách může dosah čidla rapidně klesnout. Čidlo je odolné kapající vodě, nevystavujte jej však trvale působení deště. Čidlo neumísťujte na kovové předměty, sniží se tím dosah jeho vysílání.
- Čidlo můžete umístit vertikálně nebo pověsit na zeď.
- Pokud se zobrazí na displeji meteostanice ikona slabé baterie  v poli č. 17, vyměňte baterie v čidle.
- Pokud se zobrazí na displeji meteostanice ikona slabé baterie  v poli č. 26, vyměňte baterie ve stanici.

Rádiem řízené hodiny (DCF77)

- Automatické vyhledávání signálu DCF začne po 3 minutách určených pro vyhledávání venkovního čidla. Na displeji bude blikat symbol "▲" vedle zobrazení času. Ve chvíli kdy se meteostanici podaří zachytit signál DCF, na displeji bude zobrazena ikona "📶".
 - Stiskněte současně tlačítka "▲" nebo "▼" po dobu 3 sekund pro manuální zapnutí nebo vypnutí vyhledávání DCF signálu.
 - Hodiny se synchronizují denně mezi 1. a 3. hodinou ránní. Pokud synchronizace není úspěšná, proces se opakuje znovu mezi 4. a 5. hodinou.
 - V normálních podmínkách (v bezpečné vzdálenosti od zdrojů rušení, jako jsou např. televizní přijímače, monitory počítačů) trvá zachycení časového signálu několik minut.
- V případě, že meteostanice tento signál nezachytí, postupujte podle následujících kroků:
- Přemístěte meteostanici na jiné místo a pokuste se o nové zachycení signálu DCF.
 - Zkontrolujte vzdálenost hodin od zdrojů rušení (monitory počítačů nebo televizní přijímače). Měla by být při příjmu tohoto signálu alespoň 1,5 až 2 metry.
 - Nedávejte meteostanici při příjmu DCF signálu do blízkosti kovových dveří, okenních rámu nebo jiných kovových konstrukcí či předmětů (pračky, sušičky, chladničky atd.).
 - V prostorách ze železobetonových konstrukcí (sklepy, výškové domy atd.) je příjem signálu DCF podle podmínek slabší.
 - V extrémních případech umístěte meteostanici poblíž okna směrem k vysílači.

Příjem rádio-signálu DCF ovlivňují následující faktory:

- silné zdi a izolace, suterénní a sklepní prostory,
- nevhodné lokální geografické podmínky (lze těžko dopředu odhadnout),
- atmosférické poruchy, bouřky, neodrušené elektrospotřebiče, televizory a počítače, umístěné v blízkosti radiopřijímače DCF.

Pokud stanice nemůže vyhledat signál DCF, je nutné nastavit čas a datum manuálně.

Poznámka: V případě, že stanice zachytí signál DCF, ale zobrazený aktuální čas nebude správný (např. posunutý o ±1 hodinu), je zapotřebí vždy nastavit správný časový posun v zemi, kde je stanice používána, viz Manuální nastavení času a data. Aktuální čas bude zobrazen s nastaveným časovým posunem.
Poznámka: Může trvat až 30 minut od vložení baterií do jednotek, než stanice začne zobrazovat správně všechny naměřená data a načte DCF signál.

Manuální nastavení času a data

1. V módu zobrazení času stiskněte tlačítko „MODE“ po dobu 3 sekund.
2. Tlačítka "▲" nebo "▼" nastavíte následující parametry a potvrdíte tlačítkem „MODE“ v tomto sledu: rok – měsíc – den – časový posun (-12 to +12) – formát času 12/24 h – jazyk kalendáře (EN – anglický, GE – německý, SP – španělský, IT – italský, FR – francouzský, DU – Holandský, DA – Dánský) jednotku tlaku (inhg nebo hpa) - hodinu – minutu.

Nastavení budíku

Meteostanice umožňuje nastavit 2 nezávislé časy budíku.

Stiskněte opakovaně tlačítko **MODE**, vyberte čas budíku č. 1 (A1) nebo čas budíku č. 2 (A2).

Pro aktivaci budíku stiskněte tlačítko "▲" nebo "▼". Zobrazí se ikona  (aktivní). Opětovným stiskem tlačítka "▲" nebo "▼" budík deaktivujete, ikona zmizí (neaktivní).

Potom dlouze podržte tlačítko MODE pro nastavení Vámi zvoleného budíku, začne blikat nastavení času. Hodnoty času nastavíte opakovaným stiskem tlačítek "▲" nebo "▼", pro posun v nabídce stiskněte opět tlačítko **MODE**.

Podle nastavení bude na displeji zobrazena ikona odpovídajícího budíku.

Budík potom zazní v nastavený čas. Budík zvoní po dobu 2 minut, pokud není stisknuto žádné tlačítko. Pokud chcete budík deaktivovat, stiskněte opakovaně tlačítko MODE, vyberte požadovaný budík a stiskem tlačítka "▲" nebo "▼" budík deaktivujete. Ikona budíku nebude na displeji zobrazena.

Funkce opakovaného buzení (SNOOZE)

Zvonení budíku posunete o 5 minut stiskem tlačítka SNOOZE/LIGHT umístěným na horní části meteostanice.

To stiskněte, jakmile zvonení začne. Ikona budíku  bude blikat.

Pro zrušení funkce SNOOZE stiskněte jakékoliv jiné tlačítko – ikona přestane blikat a zůstane zobrazena. Budík bude znovu aktivován další den. Pokud během zvonění nestisknete žádné tlačítko, bude zvonění automaticky ukončeno po 2 minutách.

Vnitřní a venkovní teplota, nastavení jednotky teploty °C/°F

Vnitřní teplota se zobrazuje v poli 22.

Venkovní teplota se zobrazuje v poli 15.

Opakovaným stiskem tlačítka "▼" nastavte požadovanou jednotku teploty °C/°F.

Zobrazení maximálních a minimálních naměřených hodnot teploty/vlhkosti

Opakovaným stiskem tlačítka "▲" budou postupně zobrazeny maximální (ikona MAX) a minimální (ikona MIN) naměřené hodnoty teploty/vlhkosti.

Podržíte-li tlačítko "▲" na dobu delší než 3 sekundy, dojde k vymazání paměti MAX/MIN hodnot.

Nastavení teplotního alarmu venkovní teploty

- Podržte dlouze tlačítko "▼" dokud nezačne blikat ON/OFF v poli č.15, a následným stiskem tlačítek "▲" a "▼" vyberte ON (zapnuto) nebo OFF (vypnuto).
- Stiskněte tlačítko „MODE“ a následně tlačítka "▲" a "▼" nastavte požadovanou teplotu pro horní limit teploty (ikona ▲).
- Stiskněte tlačítko „MODE“ a následně tlačítka "▲" a "▼" nastavte požadovanou teplotu pro spodní limit teploty (ikona ▼).
- Při překročení teplotního limitu zazní alarm (pípání) a hodnota teploty bude blikat.
- Stiskněte jakékoliv tlačítko pro zrušení pípání.
- Limit pro spodní teplotu musí být zvolený alespoň o 1 °C nižší než zvolený limit pro horní teplotu.

Předpověď počasí

Stanice předpovídá počasí na základě změn atmosférického tlaku na příštích 12–24 hodin pro okolí vzdálené 15–20 km.

Přesnost předpovědi počasí je zhruba 70 %. Protože předpověď počasí nemusí vždy 100% vycházet, nemůže být výrobce ani prodejce odpovědný za jakékoliv ztráty způsobené nepřesnou předpovědí počasí. Při prvním nastavení nebo po resetování meteostanice trvá zhruba 12 hodin, než meteostanice začne správně předpovídat. Meteostanice ukazuje 5 ikon předpovědi počasí.

Poznámka: Aktuálně zobrazená ikona znamená předpověď na příštích 12–24 hodin. Nemusí odpovídat aktuálnímu stavu počasí.

				
slunečno	oblačno	zataženo	děšť	bouřka

Atmosférický tlak/historie

Stanice zobrazuje aktuální hodnotu atmosférického tlaku v hPa/inHg jednotkách a také historii tlaku v uplynulých 12 hodinách v poli č. 21 (opakovaným stiskem tlačítka HISTORY). Graf historie měření tlaku je animovaný. Při přemístění meteostanice na jiné místo dojde k ovlivnění měřených hodnot. Měření se ustálí během 12 hodin od vložení baterií nebo přemístění stanice.

- Pro nastavení nadmořské výšky podržte tlačítko „HISTORY“ po dobu 3 sekund. Na displeji začne blikat hodnota nadmořské výšky.
- Tlačítka "▲", "▼" (C a D) vyberte nadmořskou výšku v místě vaší polohy a potvrďte tlačítkem History (E).
- Ikona předpověď počasí začne blikat, tlačítka "▲", "▼" (C a D) můžete vybrat aktuální počasí.

Podsívání displeje

Stiskněte dotykové tlačítko "SNOOZE/LIGHT" pro aktivaci podsívání displeje. Při provozu pouze na baterie bude displej krátkodobě podsíván po dobu 10 sekund.

Při zapojení síťového adaptéru:

Displej je podsíván trvale.

Stiskněte opakovaně tlačítko SNOOZE/LIGHT k trvalé aktivaci/deaktivaci podsívání displeje.

Nastavení režimu podsvícení

- Podržte tlačítko „SNOOZE/LIGHT“ po dobu 2 sekund pro výběr režimu podsvícení (blíká ikona a/b/c v poli č.1).
- Opakovaným stiskem tlačítka “▼” vyberte požadovaný režim podsvícení a/b/c.

Režim A

- Můžete manuálně zvolit barvu podsvícení displeje. Opakovaným stiskem tlačítka “SNOOZE/LIGHT” přepínáte mezi jednotlivými barvami: červená – zelená – modrá – žlutá – fialová – bledě modrá – bílá.
- Stiskem tlačítka „MODE“ potvrdíte svou volbu.

Režim B

- Zobrazuje barvy podle funkce Předpovědi počasí: žlutá (Slunečno)- červená (Oblačno) – zelená (zataženo)– modrá (déšť) – fialová (bouřka). Stiskem tlačítka „MODE“ potvrdíte svou volbu.

Režim C



- Barva se mění podle venkovní teploty.
- Nad 30 °C (červená), 25~29.9 °C (žlutá), 20~24.9 °C (zelená), 10~19.9 °C (bílá), 0~9.9° (bledě modrá), -0.1 °C ~-9.9 °C (modrá), pod -10 °C (fialová). Stiskem tlačítka „MODE“ potvrdíte svou volbu. Pokud není v dosahu signál z čidla, podsvícení bude červené, dokud nedojde k opětovnému příjmu signálu z čidla.
- Pokud stisknete zároveň tlačítko MODE a “▼”, začne se barva displeje automaticky měnit každých 7 sekund.
- Tato funkce je aktivní, pouze když je zapojen síťový zdroj.
- Pokud stisknete znovu tlačítko MODE zůstane nastavena aktuální barva displeje.

Trend teploty/vlhkosti/tlaku (počasí)

Ikona trendu venkovní teploty a vlhkosti se zobrazuje v poli 16.

Ikona trendu vnitřní teploty a vlhkosti se zobrazuje v poli 27.

Ikona trendu tlaku se zobrazuje v poli č. 4 nad hodnotou tlaku.

Ukazatel trendu teploty/vlhkosti/tlaku			
	stoupající	stálý	klesající

Ikona komfortu – smajlík

Stanice využívá uložená data o vlhkosti k určení komfortu v místnosti a zobrazí odpovídající symbol v poli č. 24.

		
COMFORT	DRY	WET

Je-li vlhkost mezi 40–70 % RV a teplota mezi 20–28 °C, objeví se ikona COMFORT – pohodlné prostředí.

Je-li vlhkost nižší než 40 % RV, objeví se ikona DRY – suché prostředí.

Je-li vlhkost vyšší než 70 % RV, objeví se ikona WET – vlhké prostředí

Není-li teplota v rozmezí 20–28 °C a 40–70 % RV, nebude zobrazena žádná ikona.

Upozornění na námrazu

Pokud je venkovní teplota nižší než +1 °C, zobrazí se symbol upozornění na námrazu v poli č. 2.

Upozornění na nízký stav baterie

Stanice zobrazuje upozornění na nízký stav baterie u stanice i venkovního čidla. V tom případě je nutné baterie vyměnit.

- Stav baterií ve stanici – pole č. 26.
- Stav baterií ve venkovním čidle – pole č. 17.

Bezpečnostní pokyny a upozornění



Před použitím zařízení prostudujte návod k použití.



Dbejte bezpečnostních pokynů uvedených v tomto návodu.

Výrobek je navržen tak, aby při vhodném zacházení spolehlivě sloužil řadu let.

- Než začnete s výrobkem pracovat, pozorně si přečtěte uživatelský manuál.
- Nevystavujte výrobek přímému slunečnímu světlu, extrémnímu chladu a vlhku a náhlým změnám teploty.
- Neumísťujte výrobek do míst náchylných k vibracím a otřesům – mohou způsobit jeho poškození.
- Nevystavujte výrobek nadměrnému tlaku, nárazům, prachu, vysoké teplotě nebo vlhkosti – mohou způsobit poruchu funkčnosti výrobku, kratší energetickou výdrž, poškození baterií a deformaci plastových částí.
- Nevystavujte výrobek dešti ani vlhku, není-li určen pro venkovní použití.
- Neumísťujte na výrobek žádné zdroje otevřeného ohně, např. zapálenou svíčku, apod.
- Neumísťujte výrobek na místa, kde není zajištěno dostatečné proudění vzduchu.
- Nevsunujte do větracích otvorů výrobku žádné předměty.
- Nezasahujte do vnitřních elektrických obvodů výrobku – můžete jej poškodit a automaticky tím ukončit platnost záruky.
- K čištění používejte mírně navlhčený jemný hadřík. Nepoužívejte rozpouštědla ani čisticí přípravky – mohly by poškrábat plastové části a narušit elektrické obvody.
- Výrobek neponořujte do vody ani jiných kapalin a nevystavujte kapající ani stříkající vodě.
- Při poškození nebo vadě výrobku neprovádějte žádné opravy sami, předejte jej k opravě prodejci, kde jste jej zakoupili.
- Tento přístroj není určen pro používání osobami (včetně dětí), jimž fyzická, smyslová nebo mentální neschopnost či nedostatek zkušeností a znalostí zabraňuje v bezpečném používání přístroje, pokud na ně nebude dohlíženo nebo pokud nebyly instruovány ohledně použití tohoto přístroje osobou zodpovědnou za jejich bezpečnost.

Zařízení lze provozovat na základě všeobecného oprávnění č. VO-R/10/07.2021-8 v platném znění.



Nevyhazujte elektrické spotřebiče jako netříděný komunální odpad, použijte sběrná místa tříděného odpadu. Pro aktuální informace o sběrných místech kontaktujte místní úřady. Pokud jsou elektrické spotřebiče uloženy na skládkách odpadků, nebezpečné látky mohou prosakovat do podzemní vody a dostat se do potravního řetězce a poškodovat vaše zdraví.

Tímto EMOS spol. s r. o. prohlašuje, že typ rádiového zařízení E5101 je v souladu se směrnicí 2014/53/EU. Úplné znění EU prohlášení o shodě je k dispozici na těchto internetových stránkách <http://www.emos.eu/download>.

SK | Bezdrôtová meteostanica

Špecifikácia:

hodiny riadené rádiovým signálom

vnútorná teplota: 0 °C až +50 °C

vonkajšia teplota: -20 °C až +60 °C

rozlíšenie teploty: 0,1 °C

presnosť merania teploty: ±1 °C (pre rozpätie 0 °C až +40 °C), inak ±2 °C

vnútorná a vonkajšia vlhkosť: 20 až 95 % RV

rozlíšenie vlhkosti: 1 % RV

presnosť merania vlhkosti: +/- 5 % pre rozpätie 30 % až 60 %

+/- 8 % rozpätie 20 % až 29 % / 61 % až 95 %

meracie rozpätie bar. tlaku: 850 hPa až 1 050 hPa

bezdrôtové čidlo: prenosová frekvencia 433 MHz, 10 mW e.r.p. max.

dosah rádiového signálu: až 50 m vo voľnom priestore

počet čidiel pre pripojenie: max. 1
 napájanie hlavnej stanice: 3× 1,5 V AAA batérie (nie sú súčasťou)
 napájanie adaptéra: AC 230 V/DC 5 V/1 A (súčasťou balenia)
 napájanie čidla: 2× 1,5 V AAA batérie (nie sú súčasťou)
 rozmery a hmotnosť bez batérií:
 hlavná stanica: 27 × 250 × 95 mm, 338 g
 čidlo: 21 × 60 × 100 mm, 54 g

Popis meteostanice

Hlavný panel (viď obr. 1)

1 – režim podsvietenia displeja; 2 – predpoveď počasia; 3 – história tlaku; 4 – ukazovateľ trendu tlaku; 5 – hodnota tlaku; 6 – DST – letný čas; 7 – čas; 8 – aktivácia budíka; 9 – príjem DCF signálu; 10 – názov dňa v týždni; 11 – mesiac; 12 – dátum; 13 – dopoludnia/popoludní (AM/PM); 14 – max./min. vonkajšia teplota a vlhkosť; 15 – vonkajšia teplota; 16 – ukazovateľ trendu vonkajšej teploty; 17 – ikona vybitej batérie vo vonkajšom čidle; 18 – vonkajšia vlhkosť; 19 – príjem signálu z vonkajšieho čidla; 20 – teplotný alarm; 21 – ikona vonkajšieho čidla; 22 – vnútorná teplota; 23 – vnútorná vlhkosť; 24 – ikona komfortu; 25 – ikona vnútornej teploty a vlhkosti; 26 – ikona vybitej batérie v stanici; 27 – ukazovateľ trendu vnútornej teploty; 28 – min./max. vnútorná teplota a vlhkosť; 29 – držiak; 30 – kryt batérií; 31 – priestor pre batérie

Zadná strana (viď obr. 2)

Tlačidlo	Stisk tlačidla	Podržať tlačidlo po dobu 3 sekúnd
(A) SNOOZE LIGHT	1. aktivácia /deaktivácia funkcie Snooze 2. podsvietenie displeja	nastavenie módu podsvietenia A, B alebo C
(B) MODE	mód zobrazenia času/ Alarm1/ Alarm 2	základné nastavenie stanice
(C) UP "▲",	zobrazenie MAX/MIN teploty a vlhkosti; jeden krok dopredu v nastavení	zmazanie MAX/MIN údajov o teplote a vlhkosti.
(D) DOWN "▼"	nastavenie jednotky teploty °C/°F; jeden krok dozadu v nastavení; aktivácia/deaktivácia budíka	nastavenie teplotného limitu vonkajšej teploty
(E) HISTORY	zobraziť históriu tlaku vzduchu	nastavenie nadmorskej výšky
(F) SEARCH		spárovanie s čidlom
(G) DC jack		pripojenie AC adaptéra

Popis čidla (viď obr. 3)



1 – vonkajšia teplota; 2 – vonkajšia vlhkosť; 3 – LED signalizácia prenosu signálu do stanice; 4 – otvor pre zavesenie na stenu; 5 – batériový priestor

Upozornenie

Používajte len alkalické 1,5 V batérie rovnakého typu, nepoužívajte nabijacie 1,2 V batérie. Nižšie napätie môže spôsobiť nefunkčnosť oboch jednotiek.

Uvedenie do prevádzky

- Vložte batérie najskôr do meteostanice (3× 1,5 V AAA), zapojte do stanice 5 V sieťový zdroj, ktorý je súčasťou balenia.
- Potom vložte batérie do bezdrôtového čidla (2× 1,5 V AAA). Pri vkladaní batérií dbajte na správnu polaritu, aby nedošlo k poškodeniu meteostanice alebo čidla.
- Po vložení batérií do meteostanice na displeji začne blikať nadmorská výška, tlačidlami "▲", "▼" (C a D) vyberte nadmorskú výšku v mieste vašej polohy a potvrďte tlačidlom History (E). Ikona predpoveď počasia začne blikať, tlačidlami "▲", "▼" (C a D) môžete vybrať aktuálne počasie, potvrdíte tlačidlom History.

4. Potom vložte batérie do bezdrôtového čidla (2x 1,5 V AAA), pri vkladaní batérií dbajte na správnu polaritu. Červená kontrolka LED začne blikať. Meteostanica sa teraz snaží spojiť s vonkajším čidlom. Tento proces môže trvať až 3 minúty. V prípade poruchy spojenia stlačte a držte tlačidlo "SEARCH" na stanici po dobu dlhšiu ako 3 sekundy.
5. Odporúčame umiestniť čidlo na severnú stranu domu. V zastavaných priestoroch môže dosah čidla rapídne klesnúť. Čidlo je odolné kvapkajúcej vode, nevystavujte ho však trvalému pôsobeniu dažďa. Čidlo neumiestňujte na kovové predmety, zníži sa tým dosah jeho vysielača.
6. Čidlo môžete umiestniť vertikálne alebo zavesiť na stenu.
7. Pokiaľ sa zobrazí na displeji meteostanice ikona slabej batérie  v poli č. 17, vymeňte batérie v čidle.
8. Pokiaľ sa zobrazí na displeji meteostanice ikona slabej batérie  v poli č. 26, vymeňte batérie v stanici.

Rádiom riadené hodiny (DCF77)

- Automatické vyhľadávanie signálu DCF začne po 3 minútach určených pre vyhľadávanie vonkajšieho čidla. Na displeji bude blikať symbol "▲" vedľa zobrazenia času. Vo chvíli, keď sa meteostanici podarí zachytiť signál DCF, na displeji bude zobrazená ikona .
 - Stlačte súčasne tlačidlá "▲" alebo "▼" po dobu 3 sekúnd pre manuálne zapnutie alebo vypnutie vyhľadávania DCF signálu.
 - Hodiny sa synchronizujú denne medzi 1. a 3. hodinou rannou. Pokiaľ synchronizácia nie je úspešná, proces sa zopakuje znovu medzi 4. a 5. hodinou.
 - V normálnych podmienkach (v bezpečnej vzdialenosti od zdrojov rušenia, ako sú napr. televízne prijímače, monitory počítačov) trvá zachytenie časového signálu niekoľko minút.
- V prípade, že meteostanica tento signál nezachytia, postupujte podľa nasledujúcich krokov:
- Premiestnite meteostanicu na iné miesto a pokúste sa o nové zachytenie signálu DCF.
 - Skontrolujte vzdialenosť hodín od zdrojov rušenia (monitory počítačov alebo televízne prijímače). Mali by byť pri prijíme tohto signálu aspoň 1,5 až 2 metre.
 - Nedávajte meteostanicu pri prijíme DCF signálov do blízkosti kovových dverí, okenných rámov alebo iných kovových konštrukcií či predmetov (práčky, sušičky, chladničky atď.).
 - V priestoroch zo železobetónových konštrukcií (pivnice, výškové domy atď.) je príjem signálu DCF podľa podmienok slabší.
 - V extrémnych prípadoch umiestnite meteostanicu blízko okna smerom k vysielaču.
- Príjem rádio-signálu DCF ovplyvňujú nasledujúce faktory:
- silné steny a izolácie, suterénne a pivničné priestory,
 - nevhodné lokálne geografické podmienky (je ťažko vopred odhadnúť),
 - atmosférické poruchy, búrky, neodrušené elektrospotrebiče, televízory a počítače, umiestnené v blízkosti rádioprijímača DCF.

Pokiaľ stanica nemôže vyhľadať signál DCF, je nutné nastaviť čas a dátum manuálne.

Poznámka: V prípade, že stanica zachytí signál DCF, ale zobrazený aktuálny čas nebude správny (napr. posunutý o ±1 hodinu), je potrebné vždy nastaviť správny časový posun krajine, kde je stanica používaná, vid' Manuálne nastavenie času a dátumu. Aktuálny čas bude zobrazený s nastaveným časovým posunom.

Poznámka: Môže trvať až 30 minút od vloženia batérií do jednotiek, ako stanica začne zobrazovať správne všetky namerané dáta a načíta DCF signál.

Manuálne nastavenie času a dátumu

1. V móde zobrazenia času stlačte tlačidlo „MODE“ po dobu 3 sekúnd.
2. Tlačidlami "▲" alebo "▼" nastavíte nasledujúce parametre a potvrdíte tlačidlom „MODE“ v tomto slede: rok – mesiac – deň – časový posun (-12 to +12) – formát času 12/24 h – jazyk kalendára (EN – anglický, GE – nemecký, SP – španielsky, IT – taliansky, FR – francúzsky, DU – holandský, DA – dánsky) jednotku tlaku (inhg alebo hpa) – hodinu – minútu.

Nastavenie budíka

Meteostanica umožňuje nastaviť 2 nezávislé časy budíku.

Stlačte opakovane tlačidlo MODE, vyberte čas budíka č. 1 (A1) alebo čas budíka č. 2 (A2).

Pre aktiváciu budíka stlačte tlačidlo "▲" alebo "▼". Zobrazí sa ikona  (aktívny). Opätovným stlačením tlačidla "▲" alebo "▼" budík deaktivujete, ikona zmizne (neaktívny).

Potom dlho podržte tlačidlo MODE pre nastavenie Vami zvoleného budíka, začne blikať nastavenie času. Hodnoty času nastavíte opakovaným stlačením tlačidiel "▲" alebo "▼", pre posun v ponuke stlačte opäť tlačidlo MODE.

Podľa nastavenia bude na displeji zobrazená ikona zodpovedajúceho budíka.

Budík potom zaznie v nastavený čas. Budík zvoní po dobu 2 minút, pokiaľ nie je stlačené žiadne tlačidlo. Pokiaľ chcete budík deaktivovať, stlačte opakovane tlačidlo MODE, vyberte požadovaný budík a stlačením tlačidla "▲" alebo "▼" budík deaktivujete. Ikona budíku nebude na displeji zobrazená.

Funkcia opakovaného budenia (SNOOZE)

Zvonenie budíka posuniete o 5 minút stlačením tlačidla SNOOZE/LIGHT umiestneným na hornej časti meteorostanice.

To stlačíte, akonáhle zvonenie začne. Ikona budíku  bude blikať.

Pre zrušenie funkcie SNOOZE stlačte akékoľvek iné tlačidlo – ikona prestane blikať a zostane zobrazená. Budík znovu aktivovaný na ďalší deň.

Pokiaľ v priebehu zvonenia nestlačíte žiadne tlačidlo, bude zvonenie automaticky ukončené po 2 minútach.

Vnútna a vonkajšia teplota, nastavenie jednotky teploty °C/°F

Vnútna teplota sa zobrazuje v poli 22.

Vonkajšia teplota sa zobrazuje v poli 15.



Opakovaným stlačením tlačidla "▼" nastavte požadovanú jednotku teploty °C/°F.

Zobrazenie maximálnych a minimálnych nameraných hodnôt teploty/vlhkosti

Opakovaným stlačením tlačidla „▲“ budú postupne zobrazené maximálne (ikona MAX) a minimálne (ikona MIN) namerané hodnoty teploty/vlhkosti.

Ak podržte tlačidlo „▲“ na dobu dlhšiu ako 3 sekundy, dôjde k vymazaniu pamäti MAX/MIN hodnôt.

Nastavenie teplotného alarmu vonkajšej teploty





- Podržte dlho tlačidlo "▼" pokým nezačne blikať ON/OFF v poli č.15, a následným stlačením tlačidiel "▲" a "▼" vyberte ON (zapnuté) alebo OFF (vypnuté).
- Stlačte tlačidlo „MODE“ a následne tlačidlami "▲" a "▼" nastavte požadovanú teplotu pre horný limit teploty (ikona ).
- Stlačte tlačidlo „MODE“ a následne tlačidlami "▲" a "▼" nastavte požadovanú teplotu pre spodný limit teploty (ikona ).
- Pri prekročení teplotného limitu zaznie alarm (pípanie) a hodnota teploty bude blikať.
- Stlačte akékoľvek tlačidlo pre zrušenie pípania.
- Limit pre spodnú teplotu musí byť zvolený aspoň o 1 °C nižší ako zvolený limit pre hornú teplotu.

Predpoveď počasia

Stanica predpovedá počasie na základe zmien atmosférického tlaku na nasledujúcich 12–24 hodín pre okolie vzdialené 15–20 km.

Presnosť predpovede počasia je približne 70 %. Pretože predpoveď počasia nemusí vždy 100% vychádzať, nemôže byť výrobca ani predajca zodpovedný za akékoľvek straty spôsobené nepresnou predpoveďou počasia. Pri prvom nastavení alebo po resetovaní meteorostanice trvá približne 12 hodín, kým meteorostanica začne správne predpovedať. Meteorostanica ukazuje 5 ikon predpovede počasia.

Poznámka: Aktuálne zobrazená ikona znamená predpoveď na nasledujúcich 12–24 hodín. Nemusí zodpovedať aktuálnemu stavu počasia.

				
Snečno	Polooblačno	Zamračené	Dážď	Búrka

Atmosférický tlak/história

Stanica zobrazuje aktuálnu hodnotu atmosférického tlaku v hPa/inHg jednotkách a tiež históriu tlaku v uplynulých 12 hodinách v poli č. 21 (opakovaným stlačením tlačidla HISTORY). Graf histórie merania tlaku je animovaný. Pri premiestnení meteorostanice na iné miesto dôjde k ovplyvneniu meraných hodnôt. Meranie sa ustáli v priebehu 12 hodín od vloženia batérií alebo premiestnenia stanice.

- Pre nastavenie nadmorskej výšky podržte tlačidlo „HISTORY“ po dobu 3 sekúnd. Na displeji začne blikať hodnota nadmorskej výšky.
- Tlačidlami „▲“, „▼“ (C a D) vyberte nadmorskú výšku v mieste vašej polohy a potvrdte tlačidlom History (E).
- Ikona predpoveď počasia začne blikať, tlačidlami „▲“, „▼“ (C a D) môžete vybrať aktuálne počasia.

Podsvietenie displeja

Stlačte dotykové tlačidlo „SNOOZE/LIGHT“ pre aktiváciu podsvietenia displeja. Pri prevádzke len na batérie bude displej krátkodobou podsvietený po dobu 10 sekúnd.

Pri zapojení sieťového adaptéru:

Displej je podsvietený trvale.

Stlačte opakovane tlačidlo SNOOZE/LIGHT pre trvalú aktiváciu/deaktiváciu podsvietenia displeja.

Nastavenie režimu podsvietenia

- Podržte tlačidlo „SNOOZE/LIGHT“ po dobu 2 sekúnd pre výber režimu podsvietenia (blikať ikona a/b/c v poli č.1).
- Opakovaným stlačením tlačidla „▼“ vyberte požadovaný režim podsvietenia a/b/c.

Režim A

- Môžete manuálne zvoliť farbu podsvietenia displeja. Opakovaným stlačením tlačidla „SNOOZE/LIGHT“ prepínate medzi jednotlivými farbami: červená – zelená – modrá – žltá – fialová – bledo modrá – biela.
- Stlačením tlačidla „MODE“ potvrdíte svoju voľbu.

Režim B

- Zobrazuje farby podľa funkcie Predpovede počasia: žltá (Slnečno)- červená (Oblačno) – zelená (zamračené)- modrá (dážď) – fialová (búrka). Stlačením tlačidla „MODE“ potvrdíte svoju voľbu.

Režim C

- Farba sa mení podľa vonkajšej teploty.
- Nad 30 °C (červená), 25~29.9 °C (žltá), 20~24.9 °C (zelená), 10~19.9 °C (biela), 0~9.9° (bledo modrá), -0.1 °C ~-9.9 °C (modrá), pod -10 °C (fialová). Stlačením tlačidla „MODE“ potvrdíte svoju voľbu. Pokiaľ nie je v dosahu signál z čidla, podsvietenie bude červené, pokiaľ nedôjde k opätovnému príjmu signálu z čidla.
- Pokiaľ stlačíte zároveň tlačidlo MODE a „▼“, začne sa farba displeja automaticky meniť každých 7 sekúnd.

Táto funkcia je aktívna, len keď je zapojený sieťový zdroj.



Pokiaľ stlačíte znovu tlačidlo MODE, zostane nastavená aktuálna farba displeja.

Trend teploty/vlhkosti/tlaku (počasie)

Ikona trendu vonkajšej teploty a vlhkosti sa zobrazuje v poli 16.

Ikona trendu vnútornej teploty a vlhkosti sa zobrazuje v poli 27.

Ikona trendu tlaku sa zobrazuje v poli č. 4 nad hodnotou tlaku.

ukazovateľ trendu teploty, vlhkosti a tlaku			
	stúpajúci	trvalý	klesajúci

Ikona komfortu – smajlík

Stanica využíva uložené dáta o vlhkosti k určeniu komfortu v miestnosti a zobrazí zodpovedajúci symbol v poli č. 24.

		
COMFORT	DRY	WET

Ak je vlhkosť medzi 40–70 % RV a teplota medzi 20–28 °C, objaví sa ikona COMFORT – pohodlné prostredie.

Ak je vlhkosť nižšia než 40 % RV, objaví sa ikona DRY – suché prostredie.

Ak je vlhkosť vyššia ako 70 % RV, objaví sa ikona WET – vlhké prostredie

Ak nie je teplota v rozmedzí 20–28 °C a 40–70 % RV, nebude zobrazená žiadna ikona.

Upozornenie na námrazu

Pokiaľ je vonkajšia teplota nižšia ako +1 °C, zobrazí sa symbol upozornenia na námrazu v poli č. 2.

Upozornenie na nízky stav batérie

Stanica zobrazuje upozornenie na nízky stav batérie v stanici aj vonkajšom čidle. V tom prípade je nutné batérie vymeniť.

- Stav batérií v stanici – pole č. 26.
- Stav batérií vo vonkajšom čidle – pole č. 17.

Bezpečnostné pokyny a upozornenie



Pred použitím zariadenia preštudujte návod na použitie.

Dbajte na bezpečnostné pokyny uvedené v tomto návode.

Výrobok je navrhnutý tak, aby pri vhodnom zaobchádzaní spoľahlivo slúžil dlho rokov.

- Skôr ako začnete s výrobkom pracovať, pozorne si prečítajte užívateľský manuál.
- Nevystavujte výrobok priamemu slnečnému svetlu, extrémnemu chladu a vlhku a náhlym zmenám teploty.
- Neumiestňujte výrobok do miest náchylných na vibrácie a otrasy – môžu spôsobiť jeho poškodenie.
- Nevystavujte výrobok nadmernému tlaku, nárazom, prachu, vysokej teplote alebo vlhkosti – môžu spôsobiť poruchu funkčnosti výrobku, kratšiu energetickú výdrž, poškodenie batérií a deformáciu plastových častí.
- Nevystavujte výrobok dažďu ani vlhku, ak nie je určený na vonkajšie použitie.
- Neumiestňujte na výrobok žiadne zdroje otvoreného ohňa, napr. zapálenú sviečku, a pod.
- Neumiestňujte výrobok na miesta, kde nie je zaistené dostatočné prúdenie vzduchu.
- Nevkladajte do vetracích otvorov výrobku žiadne predmety.
- Nezasahujte do vnútorných elektrických obvodov výrobku – môžete ho poškodiť a automaticky tým ukončiť platnosť záruky.
- Na čistenie používajte mierne navlhčenú jemnú handričku. Nepoužívajte rozpúšťadla ani čistiace prípravky – mohli by poškriabať plastové časti a narušiť elektrické obvody.
- Výrobok neponárajte do vody ani iných kvapalín a nevystavujte kvapkajúcej ani striekajúcej vode.
- Pri poškodení alebo vade výrobku nevykonávajte žiadne opravy sami, prenechajte ho na opravu predajcovi, kde ste ho zakúpili.
- Tento prístroj nie je určený na používanie osobám (vrátane detí), ktorých fyzická, zmyslová alebo mentálna neschopnosť či nedostatok skúseností a znalostí zabraňuje v bezpečnom používaní prístroja, pokiaľ na ne nebude dohliadnuté alebo pokiaľ neboli inštruované ohľadom použitia tohto prístroja osobou zodpovednou za ich bezpečnosť.



Nevyhadzujte elektrické spotrebiče ako netriedený komunálny odpad, použite zberné miesta triedeného odpadu. Pre aktuálne informácie o zberných miestach kontaktujte miestne úrady.

■ Pokiaľ sú elektrické spotrebiče uložené na skládkach odpadkov, nebezpečné látky môžu pre-sakovať do podzemnej vody a dostať sa do potravinového reťazca a poškodzovať vaše zdravie.

EMOS spol. s r. o. týmto vyhlasuje, že rádiové zariadenie typu E5101 je v súlade so smer-nicou 2014/53/EÚ. Úplné EÚ vyhlásenie o zhode je k dispozícii na tejto internetovej adrese: <http://www.emos.eu/download>.

PL | Bezprzewodowa stacja meteorologiczna

Specyfikacja:

zegar sterowany sygnałem radiowym

temperatura wewnętrzna: 0 °C do +50 °C

temperatura zewnętrzna: -20 °C do +60 °C

rozdzielczość temperatury: 0,1 °C

dokładność pomiaru temperatury: ± 1 °C (dla zakresu 0 °C do +40 °C), inaczej ± 2 °C

wilgotność wewnętrzna i zewnętrzna: 20 do 95 % RV

rozdzielczość wilgotności: 1 % RV

dokładność pomiaru wilgotności: ± 5 % dla zakresu 30 % do 60 %

± 8 % dla zakresu 20 % do 29 %/61 % do 95 %

zakres pomiaru ciśnienia barometrycznego: 850 hPa do 1 050 hPa

czujnik bezprzewodowy: częstotliwość transmisji 433 MHz, 10 mW E.R.P. maks.

zasięg sygnału radiowego: do 50 m na wolnej przestrzeni

liczba czujników do podłączenia: maks. 1

zasilanie stacji głównej: baterie 3x 1,5 V AAA (brak w komplecie)

zasilacz: AC 230 V/DC 5 V/1 A (w komplecie)

zasilanie czujnika: baterie 2x 1,5 V AAA (brak w komplecie)

wymiary i waga bez baterii:

stacja główna: 27 x 250 x 95 mm, 338 g

czujnik: 21 x 60 x 100 mm, 54 g

Opis stacji meteorologicznej

Panel główny (patrz rys. 1)

1 – tryb podświetlenia wyświetlacza; **2** – prognoza pogody; **3** – historia ciśnienia atmosferycznego; **4** – wskaźnik trendu ciśnienia; **5** – wartość ciśnienia; **6** – DST – czas letni; **7** – czas; **8** – aktywacja budzika; **9** – odbiór sygnału DCF; **10** – nazwa dnia w tygodniu; **11** – miesiąc; **12** – data; **13** – przed południem/po południu (AM/PM); **14** – maks./min. temperatura zewnętrzna; **15** – temperatura zewnętrzna; **16** – wskaźnik trendu temperatury zewnętrznej; **17** – ikona rozładowanej baterii w czujniku zewnętrznym; **18** – wilgotność zewnętrzna; **19** – odbiór sygnału z czujnika zewnętrznego; **20** – alarm od temperatury; **21** – ikona czujnika zewnętrznego; **22** – temperatura wewnętrzna; **23** – wilgotność wewnętrzna; **24** – ikona komfortu; **25** – ikona temperatury wewnętrznej i wilgotności; **26** – ikona rozładowanej baterii w stacji; **27** – wskaźnik trendu temperatury wewnętrznej; **28** – min./maks. temperatura wewnętrzna i wilgotność; **29** – uchwyt; **30** – osłona baterii; **31** – pojemnik na baterie

Tylna strona (patrz rys. 2)

Przycisk	Naciśnięcie przycisku	Przytrzymanie przycisku przez 3 sekundy
(A) SNOOZE LIGHT	1. aktywacja/deaktywacja funkcji Snooze 2. podświetlenie wyświetlacza	ustawienie trybu podświetlenia A, B albo C
(B) MODE	tryb wyświetlania czasu/Alarm1/Alarm 2	podstawowe ustawienie stacji
(C) UP "▲"	wyświetlanie MAKS./MIN temperatury i wilgotności; jeden krok do przodu i zatrzymanie	kasowanie MAKS./MIN danych o temperaturze i wilgotności.
(D) DOWN "▼"	ustawienie jednostki temperatury °C/°F; jeden krok do tyłu w ustawieniach; aktywacja/deaktywacja budzika	ustawianie limitu temperatury zewnętrznej

Przycisk	Naciśnięcie przycisku	Przytrzymanie przycisku przez 3 sekundy
(E) HISTORY	pokaż historię ciśnienia atmosferycznego	wysokości nad poziomem morza
(F) SEARCH		sparowanie z czujnikiem
(G) DC jack		podłączenie zasilacza AC

Opis czujnika (patrz rys. 3)



1 – temperatura zewnętrzna; 2 – wilgotność zewnętrzna; 3 – LED sygnalizacji transmisji sygnału do stacji; 4 – otwór do zawieszania na ścianie; 5 – pojemnik na baterie

Uwaga

Stosujemy tylko 1,5V baterie alkaliczne tego samego typu, nie korzystamy z baterii 1,2V do dola-dowywania.

Niższe napięcie może spowodować unieruchomienie obu jednostek.

Uruchomienie do pracy

- Należy najpierw włożyć baterie do stacji meteorologicznej (3x 1,5 V AAA) i podłączyć do stacji 5 V zasilacz sieciowy, który jest częścią kompletu.
- Potem wkładamy baterie do czujnika bezprzewodowego (2x 1,5 V AAA). Przy wkładaniu baterii należy zachować właściwą polaryzację, żeby nie doszło do uszkodzenia stacji meteorologicznej albo czujnika.
- Po włożeniu baterii do stacji meteorologicznej na wyświetlaczu zacznie migać wysokość nad poziomem morza, przyciskami "▲", "▼" (C i D) wybieramy wysokość nad poziomem morza w miejscu swojego pobytu i potwierdzamy przyciskiem History (E). Ikona prognozy pogody zacznie migać, przyciskami "▲", "▼" (C i D) możemy wybrać aktualną pogodę i potwierdzić przyciskiem History.
- Potem wkładamy baterie do czujnika bezprzewodowego (2x 1,5 V AAA), przy wkładaniu baterii należy zachować właściwą polaryzację. Czerwona lampka sygnalizacyjna LED zacznie migać. Stacja meteorologiczna spróbuje teraz połączyć się z czujnikiem zewnętrznym. Ten proces może trwać do 3 minut. W przypadku usterki w połączeniu naciskamy i przytrzymujemy przycisk "SEARCH" w stacji przez czas dłuższy od 3 sekund.
- Zalecamy umieścić czujnik z północnej strony domu. Zasięg czujnika może gwałtownie zmaleć w zastawionych pomieszczeniach. Czujnik jest odporny na kapiącą wodę, ale lepiej go nie narażać na ciągłe działanie deszczu. Czujnika nie umieszczamy na przedmiotach metalowych, bo zmniejsza to zasięg jego nadawania.
- Czujnik można umieścić pionowo albo zawiesić go na ścianie.
- Jeżeli na wyświetlaczu stacji meteorologicznej pojawi się ikona rozładowanych baterii  w polu nr 17, wymieniamy baterie w czujniku.
- Jeżeli na wyświetlaczu stacji meteorologicznej pojawi się ikona rozładowanych baterii  w polu nr 26, wymieniamy baterie w stacji.

Zegar sterowany radiowo (DCF77)

- Automatyczne wyszukiwanie sygnału DCF zacznie się po 3 minutach przeznaczonych na zlokalizowanie czujnika zewnętrznego. Na wyświetlaczu będzie migać symbol "▲" obok wyświetlanego czasu. W chwili, kiedy stacja meteorologiczna uda się odebrać sygnał DCF, na wyświetlaczu będzie wyświetlona ikona .
- Naciskamy jednocześnie przyciski "▲" albo "▼" przez 3 sekundy, aby ręcznie włączyć albo wyłączyć wyszukiwanie sygnału DCF.
- Zegar synchronizuje się codziennie między godziną 1, a 3 nad ranem. Jeżeli synchronizacja nie uda się, proces będzie powtórzony między godziną 4, a 5 rano.
- W normalnych warunkach (w bezpiecznej odległości od źródeł zakłóceń takich, jak na przykład odbiorniki telewizyjne, monitory komputerów) odbiór tego sygnału radiowego trwa kilka minut.

- W przypadku, gdy stacja meteorologiczna nie odbierze tego sygnału, należy postępować następująco:
 - Przenosimy stację meteorologiczną na inne miejsce i próbujemy ponownie odebrać sygnał DCF.
 - Sprawdzamy odległość stacji meteorologicznej od źródeł zakłóceń (monitory komputerów albo odbiorniki telewizyjne). Przy odbiorze tego sygnału powinna być zachowana odległość przynajmniej 1,5 do 2 metrów.
 - Nie ustawiamy stacji meteorologicznej przy odbiorze sygnału DCF w pobliżu metalowych drzwi, ram okiennych albo innych metalowych konstrukcji lub przedmiotów (pralki, suszarki, lodówki, itp.).
- W miejscach z konstrukcją żelbetonową (piwnice, wieżowce, itp.) odbiór sygnału DCF jest gorszy i zależy od warunków lokalnych. W ekstremalnych przypadkach stację meteorologiczną umieszczamy w pobliżu okna skierowanego w stronę nadajnika.

Na odbiór sygnału radiowego DCF wpływają następujące czynniki:

- grube mury i izolacja, piwnice i podpiwniczenia,
- niekorzystne warunki geograficzne (trudno je wcześniej ocenić),
- zjawiska atmosferyczne, burze, odbiorniki elektryczne bez filtrów przeciwzakłóceńowych, telewizory i komputery, umieszczone w pobliżu odbiornika sygnału radiowego DCF.

Jeżeli stacja nie może odebrać sygnału DCF, to czas i datę trzeba ustawić ręcznie.

Uwaga: W przypadku, gdy stacja odbierze sygnał DCF, ale wyświetlany, aktualny czas nie będzie poprawny (na przykład przesunięty o ± 1 godzinę), to trzeba zawsze ustawić obowiązujące przesunięcie czasowe dla kraju, w którym stacja jest użytkowana, patrz Ręczne ustawienie czasu i daty. Aktualny czas będzie wyświetlany z ustawionym przesunięciem czasowym.

Uwaga: Może minąć do 30 minut od włożenia baterii do jednostek, zanim stacja nie zacznie poprawnie wyświetlać wszystkich zmierzonych danych i nie odbierze sygnału DCF.

Ręczne ustawianie czasu i daty

1. W trybie wyświetlania czasu naciskamy przycisk „MODE” przez 3 sekundy.
2. Przyciskami „▲” albo „▼” ustawiamy następujące parametry i potwierdzamy przyciskiem „MODE” w takiej kolejności: rok – miesiąc – dzień – przesunięcie czasowe (-12 do +12) – format czasu 12/24 godz. – język kalendarza (EN – angielski, GE – niemiecki, SP – hiszpański, IT – włoski, FR – francuski, DU – holenderski, DA – duński) jednostkę ciśnienia (inhg albo hpa) – godzinę – minutę.

Ustawianie budzika

Stacja meteorologiczna umożliwia ustawianie 2 niezależnych czasów budzenia.

Naciskamy kolejno przycisk MODE, wybieramy czas budzika nr 1 (A1) albo czas budzika nr 2 (A2). Do aktywacji budzika naciskamy przycisk „▲” albo „▼”. Wyświetli się ikona  (aktywny). Kolejnym naciśnięciem przycisku „▲” albo „▼” wyłączamy budzik, ikona znika (jest nieaktywny). Potem długo przytrzymujemy przycisk MODE dla ustawienia wybranego budzika, zacznie migać ustawienie czasu.

Wartości czasu ustawiamy kolejno naciskając przyciski „▲” albo „▼”, do poruszania się w menu naciskamy znowu przycisk MODE.

Zależnie od ustawienia na wyświetlaczu będzie pokazana ikona odpowiedniego budzika.

Budzik zadzwoni o ustawionej porze. Budzik dzwoni przez 2 minuty, jeżeli wcześniej nie zostanie naciśnięty żaden przycisk.

Jeżeli chcemy wyłączyć budzik, naciskamy ponownie przycisk MODE, wybieramy wymagany budzik i naciśnięciem przycisku „▲” albo „▼” wyłączamy budzik. Ikona budzika nie będzie występować na wyświetlaczu.

Funkcja powtórnego budzenia (SNOOZE)

Dzwonienie budzika przesuwamy o 5 minut naciśnięciem przycisku SNOOZE/LIGHT umieszczonym w górnej części stacji meteorologicznej.

Naciskamy go, kiedy dzwonienie rozpocznie się. Ikona budzika  będzie migać.

Żeby skasować funkcję SNOOZE, naciskamy jakikolwiek inny przycisk – ikona przestanie migać i będzie wyświetlana.

Budzik włączy się następnego dnia.

Jeżeli w czasie dzwonienia nie naciśniemy żadnego przycisku, to dzwonienie zakończy się automatycznie po 2 minutach.

Temperatura wewnętrzna i zewnętrzna, ustawienie jednostki temperatury °C/°F

Temperatura wewnętrzna jest wyświetlana w polu 22.

Temperatura zewnętrzna jest wyświetlana w polu 15.

Kolejnym naciśnięciem przycisku "▼" ustawiamy wybraną jednostkę temperatury °C/°F.

Wyświetlanie maksymalnych i minimalnych zmierzonych wartości temperatury/wilgotności

Następnym naciśnięciem przycisku "▲" będą kolejno wyświetlane maksymalne (ikona MAKS.) i minimalne (ikona MIN) zmierzone wartości temperatury/wilgotności.

Jeżeli przytrzymamy wciśnięty przycisk „▲” przez dłużej od 3 sekund, dojdzie do skasowania pamięci wartości MAKS./MIN.

Ustawienie alarmu od temperatury zewnętrznej

- Przytrzymujemy dłużej przycisk "▼" aż nie zacznie migać ON/OFF w polu nr 15, a następnie naciskając przyciski "▲" i "▼" wybieramy ON (włącz) albo OFF (wyłącz).
- Naciskamy przycisk „MODE”, a następnie przyciskami "▲" i "▼" ustawiamy wybraną temperaturę dla górnego limitu temperatury (ikona ▲).
- Naciskamy przycisk „MODE”, a następnie przyciskami "▲" i "▼" ustawiamy wybraną temperaturę dla dolnego limitu temperatury (ikona ▼).
- Przy przekroczeniu limitu temperatury odezwie się alarm (pikanie), a wartość temperatury będzie migać.
- Naciskamy jakikolwiek przycisk, aby wyłączyć pikanie.
- Limit dolny temperatury musi być wybrany przynajmniej o 1 °C niżej, niż wybrany limit dla większej temperatury.

Prognoza pogody

Stacja prognozuje pogodę na następne 12–24 godzin na podstawie zmian ciśnienia atmosferycznego dla terenów odległych do 15–20 km.

Wiarygodność prognozy pogody wynosi około 70 %. Ponieważ prognoza pogody nie może się sprawdzać w 100%, to producent, ani sprzedawca nie może odpowiadać za jakiegokolwiek straty wynikające z niedokładnej prognozy pogody.

Przy pierwszym ustawieniu albo po ponownym uruchomieniu stacji meteorologicznej mija około 12 godzin do czasu, kiedy stacja meteorologiczna zacznie dobrze prognozować pogodę.

Stacja meteorologiczna pokazuje 5 ikon prognozy pogody.

Uwaga: Aktualnie wyświetlana ikona oznacza prognozę na następne 12–24 godzin. Nie musi odpowiadać aktualnemu stanowi pogody.

				
Słonecznie	zachmurzenie	Pochmurno	Deszcz	Burza

Ciśnienie atmosferyczne/historia

Stacja wyświetla aktualną wartość ciśnienia atmosferycznego w jednostkach hPa/inHg oraz historię ciśnienia w ostatnich 12 godzinach w polu nr 21 (kolejnymi naciśnięciami przycisku HISTORY). Wykres historii pomiaru ciśnienia jest animowany. Przeniesienie stacji meteorologicznej wpływa na wyświetlanie wartości mierzonych. Wartości stabilizują się w czasie 12 godzin od włożenia baterii albo przemieszczenia stacji.

- Do ustawienia wysokości nad poziomem morza trzeba przytrzymać przycisk „HISTORY” przez 3 sekundy. Na wyświetlaczu zacznie migać wartość wysokości nad poziomem morza.
- Przyciskami "▲", "▼" (C i D) wybieramy wysokości nad poziomem morza w miejscu swojego pobytu i potwierdzamy przyciskiem History (E).
- Ikona prognozy pogody zacznie migać, przyciskami "▲", "▼" (C i D) można wybrać aktualną pogodę.

Podświetlenie wyświetlacza

Naciskamy krótko przycisk "SNOOZE/LIGHT", aby uruchomić podświetlenie wyświetlacza. Przy pracy tylko na baterie wyświetlacz jest podświetlany krótko, na 10 sekund.

Przy podłączeniu zasilacza sieciowego:

Wyświetlacz jest podświetlony na stałe.

Naciskamy kolejny przycisk SNOOZE/LIGHT, aby na stałe włączyć/wyłączyć k trwałé aktivaci/deaktivaci podświetlenie wyświetlacza.

Ustawienie trybu podświetlenia

- Przytrzymujemy przycisk „SNOOZE/LIGHT” przez 2 sekundy, aby wybrać tryb podświetlenia (miga ikona a/b/c w polu nr 1).
- Kolejnym naciskaniem przycisku "▼" wybieramy wymagany tryb podświetlenia a/b/c.

Tryb A

- Możemy ręcznie wybrać kolor podświetlenia wyświetlacza. Kolejnym naciskaniem przycisku "SNOOZE/LIGHT" przełączamy pomiędzy poszczególnymi kolorami: czerwony – zielony – niebieski – żółty – fioletowy – jasnoniebieski – biały.
- Naciśnięciem przycisku „MODE” potwierdzamy swój wybór.

Tryb B

- Wyświetla kolory według funkcji Prognozy pogody: żółty (Słonecznie)- czerwony (Lekkie zachmurzenie) – zielony (Pochmurno)– niebieski (Deszcz) – fioletowy (Burza). Naciśnięciem przycisku „MODE” potwierdzamy swój wybór.

Tryb C



- Kolor zmienia się zależnie od temperatury zewnętrznej.
- Ponad 30 °C (czerwony), 25–29,9 °C (żółty), 20–24,9 °C (zielony), 10–19,9 °C (biały), 0–9,9 °C (jasnoniebieski), -0,1 °C ~-9,9 °C (niebieski), pod -10 °C (fioletowy). Naciśnięciem przycisku „MODE” potwierdzamy swój wybór. Jeżeli nie ma zasięgu dla sygnału z czujnika, podświetlenie będzie czerwone, aż nie dojdzie do ponownego odebrania sygnału z czujnika.
- Jeżeli naciskamy razem przyciski MODE i "▼", kolor wyświetlacza będzie się zmieniać automatycznie co 7 sekund.
- Ta funkcja jest aktywna tylko, kiedy jest włączony zasilacz sieciowy.
- Jeżeli naciśniemy ponownie przycisk MODE, to aktualnie ustawiony kolor wyświetlacza pozostanie na stałe.

Trend temperatury/wilgotności/ciśnienia (pogoda)

Ikona trendu temperatury zewnętrznej i wilgotności jest wyświetlana w polu 16.

Ikona trendu temperatury wewnętrznej i wilgotności jest wyświetlana w polu 27.

Ikona trendu ciśnienia jest wyświetlana w polu nr 4 nad wartością ciśnienia.

Wskaźnik trendu temperatury, wilgotności i ciśnienia			
	malejący	stabilny	rosnący

Ikona komfortu – uśmieszek

Stacja korzysta z zapisanych danych o wilgotności w celu określenia poziomu komfortu w pomieszczeniu i wyświetla odpowiedni symbol w polu nr 24.

		
COMFORT	DRY	WET

Jeżeli wilgotność jest pomiędzy 40–70 % RV a temperatura pomiędzy 20–28 °C, pojawia się ikona COMFORT – środowisko komfortowe.

Jeżeli wilgotność jest mniejsza od 40 % RV, pojawia się ikona DRY – środowisko suche.

Jeżeli wilgotność jest większa, niż 70 % RV, pojawia się ikona WET – środowisko wilgotne.
Jeżeli temperatura nie zawiera się w granicach 20–28 °C, a wilgotność 40–70% RV, to nie będzie wyświetlona żadna ikona.

Ostrzeżenie przed gołodzią

Jeżeli temperatura zewnętrzna jest niższa od +1 °C, wyświetli się symbol ostrzeżenia przed gołodzią w polu nr 2.

Ostrzeżenie o rozładowaniu baterii

Stacja wyświetla ostrzeżenie o rozładowaniu baterii w stacji i w czujniku zewnętrznym. W takim przypadku baterie trzeba wymienić.

- Stan baterii w stacji – pole nr 26.
- Stan baterii w czujniku zewnętrznym – pole nr 17.

Zalecenia bezpieczeństwa i ostrzeżenia



 **Przed uruchomieniem urządzenia należy przeczytać instrukcję użytkownika.**

 **Przestrzegamy zaleceń bezpieczeństwa podanych w tej instrukcji.**

Wyrób jest zaprojektowany tak, aby przy właściwym obchodzeniu się z nim mógł służyć przez wiele lat.

- Przed uruchomieniem wyrobu należy uważnie przeczytać instrukcję użytkownika.
- Wyrobu nie wystawiamy na działanie bezpośredniego światła słonecznego, ekstremalne zimno albo wilgoć oraz nie narażamy na nagłe zmiany temperatury.
- Wyrobu nie umieszczamy w miejscach narażonych na wibracje i wstrząsy – mogą spowodować jego uszkodzenie.
- Wyrobu nie narażamy na nadmierne naciski i uderzenia, pył, wysoką temperaturę albo wilgotność – mogą one spowodować uszkodzenie wyrobu, zwiększony pobór prądu, uszkodzenie baterii i deformację plastikowych części.
- Wyrobu nie narażamy na działanie deszczu, ani wilgoci, nie jest on przeznaczony do użytku na zewnątrz.
- Na wyrobie nie ustawiamy żadnych źródeł otwartego ognia, na przykład zapalanej świeczki, itp.
- Wyrobu nie umieszczamy w miejscach, w których nie ma dostatecznego przepływu powietrza.
- Do otworów wentylacyjnych w wyrobie nie wsuwamy żadnych przedmiotów.
- Nie ingerujemy do wewnętrznych elektronicznych obwodów w wyrobie – możemy go uszkodzić i utracić uprawnienia gwarancyjne.
- Do czyszczenia używamy lekko zwilżoną, delikatną ściereczkę. Nie korzystamy z rozpuszczalników, ani z preparatów do czyszczenia – mogą one podrapać plastikowe części i uszkodzić obwody elektroniczne.
- Wyrobu nie wolno zanurzać do wody, ani do innych cieczy lub narażać na działanie kąpiącej albo pryskającej wody.
- Przy uszkodzeniu albo wadzie wyrobu żadnych napraw nie wykonujemy we własnym zakresie, tylko przekazujemy do naprawy do sklepu, w którym został zakupiony.

Tego urządzenia nie mogą obsługiwać osoby (łącznie z dziećmi), których predyspozycje fizyczne, umysłowe albo mentalne oraz brak wiedzy i doświadczenia nie pozwalają na bezpieczne korzystanie z urządzenia, jeżeli nie są pod nadzorem albo nie zostały poinstruowane w zakresie zastosowania tego urządzenia przez osobę odpowiedzialną za ich bezpieczeństwo.

 Zgodnie z przepisami Ustawy o ZSEiE zabronione jest umieszczanie łącznie z innymi odpadami zużytego sprzętu oznakowanego symbolem przekreślonego kosza. Użytkownik, chcąc  pozbyć się sprzętu elektronicznego i elektrycznego, jest zobowiązany do oddania go do punktu zbierania zużytego sprzętu. W sprzęcie nie znajdują się składniki niebezpieczne, które mają szczególnie negatywny wpływ na środowisko i zdrowie ludzi.

EMOS sp. s. r. o. niniejszym oświadcza, że typ urządzenia radiowego E5101 jest zgodny z dyrektywą 2014/53/UE. Pełny tekst deklaracji zgodności UE jest dostępny pod następującym adresem internetowym: <http://www.emos.eu/download>.

HU | Vezeték nélküli meteorológiai állomás

Jellemzők:

rádió-távírányítású óra

beltéri hőmérséklet: 0 °C és +50 °C között

kültéri hőmérséklet: -20 °C és +60 °C között

hőmérséklet léptéke: 0,1 °C

mérési pontosság (hőmérséklet): ±1 °C (0 °C és +40 °C között), más esetben ±2 °C

beltéri és kültéri relatív páratartalom: 20 % és 95 % közötti relatív páratartalom

páratartalom léptéke: % relatív páratartalom

mérési pontosság (páratartalom): +/-5 % 30 % és 60 % között

+/-8 % 20 % és 29 %/61 % és 95 % között

mérési tartomány (bar nyomás): 850 hPa és 1 050 hPa között

vezeték nélküli érzékelő: átviteli frekvencia: 433 MHz, max. 10 mW kisugárzott teljesítmény

rádiójel hatótávolsága: nyílt területen legfeljebb 50 m

csatlakoztatható érzékelők száma: max. 1 db

a fő állomás energiaellátása: 3 db 1,5 V AAA elem (nem tartozék)

adapter tápellátása: AC 230 V/DC 5 V/1 A (a csomag része)

érezékelő tápellátása: 2 db 1,5 V AAA elem (nem tartozék)

méretek és elemek nélküli súly:

fő állomás: 27 × 250 × 95 mm, 338 g

érezékelő: 21 × 60 × 100 mm, 54 g

A meteorológiai állomás leírása

Fő panel (lásd az 1. ábrát)

1 – kijelző megvilágítási módja; **2** – időjárás-előrejelzés; **3** – nyomás előzményei; **4** – légnyomás alakulásának jelzése; **5** – nyomás értéke; **6** – DST – nyári időszámítás; **7** – idő; **8** – ébresztés bekapcsolása; **9** – DCF-jel vétele; **10** – a hét napja; **11** – hónap; **12** – dátum; **13** – reggel/délután (AM/PM); **14** – legmagasabb és legalacsonyabb hőmérséklet és páratartalom; **15** – kültéri hőmérséklet; **16** – kültéri hőmérséklet alakulásának jelzése; **17** – alacsony elemtöltöttségi szint a külső érzékelőben ikon; **18** – kültéri páratartalom; **19** – jel vétele a kültéri érzékelőtől; **20** – hőmérsékleti riasztás; **21** – kültéri érzékelő ikon; **22** – beltéri hőmérséklet; **23** – beltéri páratartalom; **24** – kellemes ikon; **25** – beltéri hőmérséklet és páratartalom ikon; **26** – alacsony elemtöltöttségi szint az állomásban ikon; **27** – beltéri hőmérséklet-alakulás jelzése; **28** – legalacsonyabb és legmagasabb beltéri hőmérséklet és páratartalom; **29** – tartó; **30** – elemtartó fedele; **31** – elemtartó rekesz

Vissza (lásd a 2. ábrát)

Gomb	Rövid gombnyomás	A gomb nyomva tartása 3 másodpercig
(A) SNOOZE (SZUNDI) LIGHT (VILÁGÍTÁS)	1. A szundi funkció aktiválása/ inaktiválása 2. A kijelző megvilágítása	az A, B vagy C megvilágítási mód beállítása
(B) MODE (Mód)	idő kijelzés mód/1. ébresztés /2. ébresztés	az állomás alapbeállításai
(C) FEL „▲”	legalacsonyabb és legmagasabb hőmérséklet és páratartalom megjelenítésegy lépés előre a beállítások között	legalacsonyabb és legmagasabb hőmérséklet és páratartalom törlése

Gomb	Rövid gombnyomás	A gomb nyomva tartása 3 másodpercig
(D) LE „▼”	a °C/°F hőmérséklet-mértékegység beállítása; egy lépés vissza a beállítások között; ébresztés be- és kikapcsolása	a kültéri hőmérsékleti korlát beállítása
(E) HISTORY (Előzmények)	légnymomás előzményeinek jelenítése	tengerszint feletti magasság beállítása
(F) SEARCH (Keresés)		párosítás az érzékelővel
(G) DC-aljzat		AC adapter csatlakoztatása

Az érzékelő részei (lásd a 3. ábrát)



1 – kültéri hőmérséklet; 2 – kültéri páratartalom; 3 – az állomásra történő jelátvitel LED-jelzése; 4 – lyuk falra akasztáshoz; 5 – elemtartó rekesz

Figyelem

Kizárólag 1,5 V-os, azonos típusú alkálielemeket használjon, ne használjon újratölthető, 1,2 V-os elemeket.

Kisebbszűltésű elemek használata mindkét egység hibás működéséhez vezethet.

Első lépések

1. Először helyezze be az elemeket (3x 1,5 V AAA) a meteorológiai állomásba, vagy csatlakoztassa ahhoz a csomagban található 5 V-os adaptert.
2. Ezután helyezze be az elemeket (2x 1,5 V AAA) a vezeték nélküli érzékelőbe. A meteorológiai állomás és az érzékelő károsodásának elkerülése érdekében az elemek behelyezésekor ügyeljen a megfelelő polarításra.
3. Miután az elemeket behelyezte a meteorológiai állomásba, villogni kezd a kijelzőn a tengerszint feletti magasság értéke; a „▲”, „▼” (C és D) gombbal adja meg az adott hely tengerszint feletti magasságát, majd erősítse meg a History (Előzmények) (E) gombbal. Villogni kezd az időjárás-előrejelzés ikonja; a „▲”, „▼” (C és D) gombbal válassza ki az aktuális időjárást, és erősítse meg a History (Előzmények) gombbal.
4. Ezután helyezze be az elemeket (2x 1,5 V AAA) a vezeték nélküli érzékelőbe, ügyelve a helyes polarításra. A piros LED villogni kezd. A meteorológiai állomás most mepróbál csatlakozni a vezeték nélküli érzékelőhöz. A folyamat akár 3 percig is tarthat. Sikertelen csatlakozás esetén nyomja meg és 3 másodpercnél tovább tartsa nyomva az állomás „SEARCH” (Keresés) gombját.
5. Javasoljuk, hogy az érzékelőt a lakás északi oldalán helyezze el. Az érzékelő hatótávolsága akadályokkal teli környezetben jelentősen csökkenhet. Az érzékelő ellenáll a rácsöpögő víznek; ennek ellenére ne tegye ki állandó csapadéknek. Ne szerelje az érzékelőt fémtárgyakra, mert ezek lecsökkenthetik a rádiójel hatótávolságát.
6. Az érzékelőt elhelyezheti függőlegesen, vagy falra akaszthatja.
7. Ha a meteorológiai állomás megjelenik az alacsony elemtöltöttség ikonja  a 17-es mezőben, cserélje ki az érzékelő elemeit.
8. Ha a meteorológiai állomás megjelenik az alacsony elemtöltöttség ikonja  a 26-os mezőben, cserélje ki az érzékelő elemeit.

Rádió-távírányítás óra (DCF77)

- A rádiójel automatikus keresése a kültéri érzékelő keresésére fordított 3 perc után kezdődik meg. Az idő melletti „A” szimbólum villogni kezd. Ha a meteorológiai állomás sikeresen vette a rádiójelet, a kijelzőn megjelenik a „▲” ikon.
- Nyomja meg egyszerre 3 másodpercig a „▲” és a „▼” gombot a rádiójel keresésének kézi be- és kikapcsolásához.

- Az óra naponta, hajnali 1:00 és 3:00 óra között szinkronizál. Ha a szinkronizálás sikertelen, hajnali 4:00 és 5:00 között megismétli.
- Normál körülmények között (ha a készülék biztonságos távolságban van minden lehetséges interferenciaforrástól, pl. TV készüléktől és számítógép-monitoroktól) a pontos időjelzés érzékelése több percig is eltarthat.

Ha a meteorológiai állomás nem érzékeli a jelet, hajtsa végre a következő lépéseket:

- Helyezze a meteorológiai állomást máshová, és próbálja meg ismét befogni a rádiójelet.
- Ellenőrizze, hogy az óra megfelelő távolságra van-e az interferenciaforrásoktól (pl. számítógép monitorja, televíziókészülék). A távolság a jel vételekor legalább 1,5–2 m legyen. A DCF-jel vételekor ne helyezze a meteorológiai állomást fémajtó, fém ablakkeret vagy egyéb fémszerkezet, fémtárgy (mosógép, szárítógép, hűtőszekrény stb.) közelébe. Vasbeton szerkezetű épületekben (pincék, toronyházak stb.) a rádiójelet az adott feltételektől függően gyengébb lehet.
- Szükséges esetben helyezze a meteorológiai állomást a jeladóra néző ablak közelébe.

A rádiójelet vételét az alábbi tényezők befolyásolják:

- vastag falak és szigetelés, alagsor vagy pince,
- előnytelen helyi földrajzi feltételek (ezeket nehéz előzetesen felmérni),
- légköri zavarok, viharok, nem kellően leárnnykölt elektromos készülékek, tv-készülékek vagy számítógépek a vevőkészülék közelében.

Ha a meteorológiai állomás nem érzékeli a rádiójelet, az időt és a dátumot manuálisan kell beállítani. *Megjegyzés: Ha a meteorológiai állomás befogja a rádiójelet, de a kijelzőn megjelenő idő nem pontos (azaz ± 1 órával eltoltott), az állomáson be kell állítani a használat helyének megfelelő időzónát, lásd Az idő és a dátum kézi beállítása részben. A pontos idő a megadott időzónának megfelelően fog megjelenni.*

Megjegyzés: Az elemek behelyezését követően akár 30 percet is igénybe vehet, amíg az állomás pontos mérési adatokat mutat, és beállítja a rádiójelet.

Az idő és a dátum kézi beállítása

1. Időkijelzés módban nyomja meg 3 másodpercig a „MODE” (Mód) gombot.
2. A „▲” vagy a „▼” gombbal állítsa be az alábbi paramétereket, és erősítse meg a „MODE” (Mód) gombbal az alábbi sorrendben: év – hónap – nap – időzóna [-12 +12] – időformátum [12/24 óras] – naptár nyelve [EN – angol, GE – német, SP – spanyol, IT – olasz, FR – francia, DU – holland, DA – dán] – nyomás mértékegysége [inh vagy hpa] – óra – perc.

Ébresztés beállítása

A meteorológiai állomáson 2 különböző ébresztési idő állítható be.

Nyomja meg egymás után többször a MODE (MÓD) gombot, és válasszon az 1. (A1) és az 2. (A2) ébresztési időpont közül.

Az ébresztés aktiválásához nyomja meg a „▲” vagy a „▼” gombot. Megjelenik a  ikon (aktív). Ha még egyszer megnyomja a „▲” vagy a „▼” gombot, azzal inaktíválja az ébresztést; az ikon eltűnik (inaktív). Ezután nyomja meg hosszan a MODE (Mód) gombot a kiválasztott ébresztés beállításához; az időbeállítás villogni kezd.

Állítsa be az ébresztés idejét a „▲” vagy a „▼” gombbal; a kiválasztás váltásához nyomja meg ismét a MODE (Mód) gombot.

A beállításoknak megfelelően a kijelző a vonatkozó ébresztés ikonját mutatja.

Az ébresztés a beállított időpontban aktiválódik. Az ébresztés 2 percig hallatszik, ha nem nyomnak meg gombot.

Ha szeretné inaktíválni az ébresztést, nyomja meg többször a MODE (Mód) gombot a kívánt ébresztés kiválasztásához, majd nyomja meg a „▲” vagy a „▼” gombot az inaktíválásához. Az ébresztés ikonja eltűnik a képernyőről.

Szundi funkció

Az ébresztést a meteorológiai állomás tetején található SNOOZE/LIGHT (SZUNDI/VILÁGÍTÁS) gombbal 5 perccel el lehet halasztani.

Nyomja meg a gombot, amikor az ébresztő csengeni kezd. Az ébresztő ikonja  villog.

A SNOOZE (SZUNDI) funkció kikapcsolásához nyomja meg bármelyik gombot – ekkor az ikon nem villog tovább, csak folyamatosan világít a kijelzőn.

Az ébresztő másnap újraindul.

Ha nem nyom meg semmilyen gombot, amikor megszólal az ébresztő, az ébresztés 2 perc elteltével automatikusan kikapcsol.

Belső és külső hőmérséklet, °C/°F Hőmérséklet mértékegységének beállítása

A belső hőmérséklet az 22. mezőben látszik.

A külső hőmérséklet a 15. mezőben látszik.

A °C/°F mértékegységek közötti váltáshoz nyomja meg többször egymás után a „▼” gombot.

Maximum és minimum hőmérsékleti és páratartalom adatok kijelzése

A „▲” gomb többszöri megnyomásával egymás után megjelennek a maximális (MAX ikon) és a minimális (MIN ikon) hőmérsékleti és páratartalom-adatok.

Ha a „▲” gombot több, mint 3 másodpercig nyomva tartja, azzal törli a maximális és minimális értékek előzményeit.

Külső hőmérsékleti riasztás beállítása





- Nyomja meg hosszan a „▼” gombot, amíg az ON/OFF (BE/KI) felirat a 15-ös mezőben villogni kezd; ezután a „▲” és a „▼” gombbal válassza ki az ON (BE) vagy az OFF (KI) értéket..
- Nyomja meg a „MODE” (Mód) gombot, majd a „▲” és a „▼” gombbal állítsa be a kívánt felső hőmérsékleti korlátot (▲ ikon).
- Nyomja meg a „MODE” (Mód) gombot, majd a „▲” és a „▼” gombbal állítsa be a kívánt alsó hőmérsékleti korlátot (▼ ikon).
- A beállított hőmérsékleti korlát túllépésekor ismétlődően megszólal egy riasztási hangjelzés, és az érték villog.
- A hangjelzés némitásához nyomja meg bármely gombot.
- Az alsó hőmérsékleti korlátnak legalább 1 °C-kal alacsonyabbnak kell lennie a felső korlátnál.

Időjárás-előrejelzés

Az állomás a légnyomásváltozás alapján készít időjárás-előrejelzést a következő 12–24 órára, a környező 15–20 km-es körzetre vonatkozóan.

A meteorológiai előrejelzés pontossága nagyjából 70%. Mivel az időjárás-előrejelzés nem lehet 100%-os pontosságú, a gyártó és a forgalmazó nem vállal felelősséget a nem megfelelő időjárás-előrejelzésből eredő károkért. A meteorológiai állomás első beállításakor vagy újraindításakor körülbelül 12 óra szükséges ahhoz, hogy a készülék megfelelő előrejelzéseket szolgáltatson. A meteorológiai állomáson 5 időjárás-előrejelzési ikon látható.

Megjegyzés: Az éppen látható ikon a következő 12–24 órára vonatkozó előrejelzést mutatja. Előfordulhat, hogy nem az aktuális időjárást tükrözi.

				
Napos	Felhős	Borult	Esős	Sok csapadék

Légnyomás/Memória

Az állomás az aktuális légnyomást hPa/inHg mértékegységben méri, és 12 órán keresztül eltárolja a mérési adatokat a 21-es mezőben (a HISTORY (Előzmények) gomb többszöri megnyomásával hívható elő). A légnyomásváltozást mozgó diagram szemlélteti. Ha áthelyezi a meteorológiai állomást, az hatással lesz a mért értékekre. Elemcsere vagy az állomás máshová helyezése után a mérés 12 órán belül stabilizálódik.

- A tengerszint feletti magasság beállításához tartsa lenyomva a „HISTORY” (Előzmények) gombot 3 másodpercig! A tengerszint feletti magasság értéke villogni kezd a kijelzőn.
- A „▲”, „▼” (C és D) gombbal adja meg az adott hely tengerszint feletti magasságát, majd erősítse meg a History (Előzmények) (E) gombbal.

- Villogni kezd az időjárás-előrejelzés ikonja; A „▲”, „▼” (C és D) gombbal válassza ki az aktuális időjárást.

A kijelző világítása

Nyomja meg a SNOOZE/LIGHT (SZUNDI/VILÁGÍTÁS) gombot a kijelző megvilágításának aktiválásához. Ha az állomás csak elemről működik, a kijelző 10 másodpercig fog világítani.

Adapterről történő működtetés esetén:

A kijelző folyamatosan világítani fog.

Nyomja meg ismét a SNOOZE/LIGHT (SZUNDI/VILÁGÍTÁS) gombot a kijelző megvilágításának aktiválásához és inaktíválásához.

Kijelző megvilágítási módjának beállítása

- Tartsa nyomva 2 másodpercig a „SNOOZE/LIGHT” (SZUNDI/VILÁGÍTÁS) gombot a világítási mód kiválasztásához (az a/b/c ikonvillog az 1-es mezőben).
- Nyomja meg többször a „▼” gombot az a/b/c világítási mód kiválasztásához.

A üzemmód

- Kézzel választhatja ki a kijelző megvilágításának színét. A „SNOOZE/LIGHT” (SZUNDI/VILÁGÍTÁS) gomb többszöri megnyomásával válthat a színek között: piros – zöld – kék – sárga – lila – világoskék – fehér.
- A kiválasztás megerősítéséhez nyomja meg a „MODE” (Mód) gombot.

B mód

- A színt az Időjárás-előrejelzés funkció alapján jeleníti meg: sárga (napos)- piros (felhős) – zöld (borult)– kék (esős) – lila (sok csapadék). A kiválasztás megerősítéséhez nyomja meg a „MODE” (Mód) gombot.

C üzemmód

- A szín a kültéri hőmérséklettől függően változik.
- 30 °C felett (piros), 25~29,9 °C (sárga), 20~24,9 °C (zöld), 10~19,9 °C (fehér), 0~9,9° (világoskék), -0,1 °C ~-9 °C (kék), -10 °C alatt (lila). A kiválasztás megerősítéséhez nyomja meg a „MODE” (Mód) gombot. Ha az érzékelő jele nem a tartományba esik, a világítás piros színű lesz az érzékelő jelének fogadásáig.
- Ha egyszerre megnyomja a MODE (Mód) és a „▼” gombot, a kijelző színe 7 másodpercenként automatikusan változik.

Ez a szolgáltatás csak akkor aktív, ha az állomás adatterről működik.



Ha ismét megnyomja a MODE (Mód) gombot, a kijelző az aktuális színt tartja meg.

A hőmérséklet/páratartalom/légnyomás (időjárás) változásai

A külső hőmérséklet- és páratartalom-változás ikonja a 16. mezőben látszik.

A belső hőmérséklet- és páratartalom-változás ikonja az 27. mezőben látszik.

A légnyomás-változás ikonja a4. mezőben látszik a légnyomás értéke felett.

Hőmérséklet/ páratartalom/ légnyomás változásainak jelzése			
	növekedés	stagnálás	csökkenés

Komfort ikon – Mosolygó arc

Az állomás a páratartalom tárolt adatai segítségével határozza meg a szoba komfortosságát, és megjeleníti a megfelelő szimbólumot a 24.

		
KELLEMES	SZÁRAZ	NEDVES

Ha a relatív páratartalom a 40–70 %-os, a hőmérséklet pedig a 20–28 °C-os tartományba esik, a KELLEMES ikon jelenik meg.

Ha a relatív páratartalom 40 %-nál alacsonyabb, megjelenik a SZÁRAZ ikon.

Ha a relatív páratartalom 70 %-nál magasabb, megjelenik a NEDVES ikon.

Ha a hőmérséklet a 20–28 °C-os, a relatív páratartalom pedig a 40–70 %-os tartományon kívül esik, egyik ikon sem látható a kijelzőn.

Figyelmeztetés fagyveszély esetén

Ha a kültéri hőmérséklet alacsonyabb, mint +1 °C, fagyveszélyre vonatkozó figyelmeztetés jelenik meg a 2.

Lemerülő elem jelzés

Az állomás az állomásos és a kültéri érzékelőn is figyelmeztet az elem lemerülésére. Ha megjelenik a jelzés, cserélje ki az elemeket.

- Állomás elemének állapota – 26.
- Kültéri érzékelő elemének állapota – 17.

Biztonsági utasítások és figyelmeztetések



A készülék használata előtt olvassa el a használati útmutatót.



Tartsa be az útmutató biztonsággal kapcsolatos utasításait.

A termék megfelelő használat esetén hosszú évekig hibátlanul működik.

- A termék használata előtt olvassa el figyelmesen a használati útmutatót.

- Ne tegye ki a terméket közvetlen napfénynek, extrém hidegnek vagy páratartalomnak, illetve hirtelen hőmérséklet-változásoknak.
- Ne helyezze a készüléket rezgésnek vagy rázkódásnak kitett helyre, mivel ezek károsíthatják a terméket.
- Ne tegye ki a terméket komolyabb erőhatásoknak, ütdéseknek, pornak, magas hőmérsékletnek vagy páratartalomnak, mivel ezek hibás működéshez, az elemek gyorsabb lemerüléséhez, az elemek károsodásához vagy a készülék műanyag részeinek deformálódásához vezethetnek.
- Óvja a terméket a csapadéktól és egyéb nedvességtől, ha az nem kültéri használatra készült.
- Ne helyezzen a készülékre nyílt lánggal járó tárgyakat (pl. égő gyertyát).
- Ne tegye a készüléket olyan helyre, ahol nem megfelelő a légáramlás.
- Ne helyezzen tárgyakat a termék szellőzőnyílásaiba.
- Ne módosítsa a termék belső elektromos áramkörreit – ezzel károsíthatja a készüléket, illetve a garancia automatikusan érvényét veszti.
- A termék tisztításához használjon enyhén nedves, puha rongyot. Ne használjon oldószert vagy tisztítószert – ezek megkarcolhatják a műanyag részeket, és korróziót okozhatnak az elektromos áramkörökön.
- Ne merítse a terméket vízbe vagy más folyadékokba; ne tegye ki csepegő vagy fröccsenő víznek.
- Ha a termék megsérül vagy meghibásodik, ne próbálja önállóan megjavítani; hanem vigye vissza az üzletbe, ahol vásárolta.
- A készüléket korlátozott fizikai, érzékszervi vagy mentális képességű személyek (beleértve a gyermekeket), illetve a készülék használatában nem gyakorlott, hozzá nem értő, ezért a készüléket biztonságosan használni nem tudó személyek felügyelet nélkül nem használhatják. Az ilyen személyeknek a készülék biztonságos használatát meg kell tanítani, és kizárólag felügyelet mellett használhatják azt.



Az elektromos készülékeket ne dobja a vegyes háztartási hulladék közé, használja a szelektív hulladékgyűjtő helyeket. A gyűjtőhelyekre vonatkozó aktuális információkért forduljon a helyi hivatalokhoz. Ha az elektromos készülékek a hulladéktárolókba kerülnek, veszélyes anyagok szivároghatnak a talajvízbe, melyek így bejuthatnak a táplálékláncba és veszélyeztethetik az Ön egészségét és kényelmét.

EMOS spol. s r. o. igazolja, hogy a E5101 típusú rádióberendezés megfelel a 2014/53/EU irányelvnek. Az EU-megfelelőségi nyilatkozat teljes szövege elérhető a következő internetes címen: <http://www.emos.eu/download>.

SI | Brezžična meteorološka postaja

Specifikacija:

ura, vodena z radijskim signalom

notranja temperatura: 0 °C do +50 °C

zunanja temperatura: -20 °C do +60 °C

ločljivost temperature: 0,1 °C

natančnost merjenja temperature: ±1 °C (za razpon 0 °C do 40 °C), sicer ±2 °C

notranja in zunanja vlažnost: 20 do 95 % RV

ločljivost vlažnosti: 1 % RV

točnost merjenja vlažnosti: +/-5 % za razpon 30 % do 60 %

+/-8 % razpon 20 % do 29 %/61 % do 95 %

razpon merjenja zračnega tlaka: 850 hPa do 1 050 hPa

brezžični senzor: prenosna frekvenca 433 MHz, 10 mW e.r.p. max.

doseg radijskega signala: do 50 m na prostem

število senzorjev za priključitev: max. 1

napajanje glavne postaje: 3 × 1,5 V AAA baterija (niso priložene)

napajanje adapterja: AC 230 V/DC 5 V/1 A (priložen)

napajanje senzorja: 2 × 1,5 V AAA baterija (nista priloženi)

dimenzije in teža brez baterij:

glavna postaja: 27 × 250 × 95 mm, 338 g

senzor: 21 × 60 × 100 mm, 54 g

Opis vremenske postaje:

Glavni panel (glej sliko 1)

1 – način osvetlitve zaslon; **2** – vremenska napoved; **3** – zgodovina tlaka; **4** – kazalec trenda tlaka; **5** – vrednost tlaka; **6** – DST – poletni čas; **7** – čas; **8** – aktiviranje budilke; **9** – simbol sprejema DCF signala; **10** – ime dne v tednu; **11** – mesec; **12** – datum; **13** – dopoldne/popoldne (AM/PM); **14** – max./min. zunanja temperatura; **15** – zunanja temperatura; **16** – kazalec trenda zunanje temperature; **17** – ikona izpraznjene baterije v zunanjem senzorju; **18** – zunanja vlažnost; **19** – sprejem signala iz zunanjega senzorja; **20** – temperaturni alarm; **21** – ikona zunanjega senzorja; **22** – notranja temperatura; **23** – notranja vlažnost; **24** – ikona udobja; **25** – ikona notranje temperature in vlažnosti; **26** – ikona izpraznjene baterije v postaji; **27** – kazalec trenda notranje temperature; **28** – max./min. notranja temperatura in vlažnost; **29** – nosilec; **30** – pokrov za baterije; **31** – prostor za baterije

Zadnja stran (glej sliko 2)

Tipka	Pritisk na tipko	Tipko pridrži za 3 sekunde
(A) SNOOZE LIGHT	1. vklop/izklop funkcije Dremež 2. osvetlitev zaslona	nastavitev načina osvetlitve A, B ali C
(B) MODE	način prikaza časa/ Alarm 1/ Alarm 2	osnovne nastavitve postaje
(C) UP "▲"	prikaz MAX/MIN temperature in vlažnosti; en korak naprej v nastavitvi	Izbris MAX/MIN podatkov o temperaturi in vlažnosti;
(D) DOWN "▼"	nastavitev enote temperature °C/°F; en korak nazaj v nastavitvi; vklop/izklop budilke	nastavitev temperaturnega limita zunanje temperature
(E) HISTORY	prikaži zgodovino zračnega tlaka	nastavitev nadmorske višine
(F) SEARCH		povezovanje s senzorjem
(G) DC jack		priključitev AC adapterja



Opis senzorja (glej sliko 3)

1 – zunanja temperatura; 2 – zunanja vlažnost; 3 – LED signalizacija prenosa signala v postajo; 4 – odprtina za obešanje na steno; 5 – prostor za baterije

Opozorilo:

Uporabljajte le alkalne baterije enakega tipa, ne uporabljajte polnilnih baterij 1,2 V. Nižja napetost lahko povzroči motnje delovanja enot.

Aktiviranje naprave

1. Baterije vstavite najprej v vremensko postajo (3× 1,5 V AAA), k postaji priključite 5 V omrežni adapter, ki je priložen.
2. Nato baterije vstavite v brezžični senzor (2× 1,5 V AAA). Pri vstavitvi baterij pazite na pravilno polarnost, da ne bo prišlo do poškodovanja vremenske postaje ali senzorja.
3. Po vstavitvi baterij v vremensko postajo začne na zaslonu utripati nadmorska višina, s tipkama "▲", "▼" (C in D) izmerite nadmorsko višino v kraju vaše lokacije in potrdite s tipko History (E). Ikona vremenska napoved začne utripati, s tipkama "▲", "▼" (C in D) lahko izberete trenutno vreme, potrdite s tipko History.
4. Nato baterije vstavite v brezžični senzor (2× 1,5 V AAA), pri vstavitvi baterij pazite na pravilno polarnost. Rdeča LED kontrolna svetilka začne utripati. Vremenska postaja se bo zdaj poskusila povezati z zunanjim senzorjem. Ta postopek lahko traja vse 3 minute. V primeru napake povezave pritisnite in držite tipko "SEARCH" na postaji za dlje kot 3 sekunde.
5. Senzor svetujemo namestiti na severno stran hiše. Doseg senzorja v gosto pozidanih območjih lahko naglo pade. Senzor je odporen na kapljavačo vodo, vendar ga ne izpostavljajte stalnim vplivom dežja. Namestitev senzorja na kovinske predmete zniža doseg njegovega oddajanja.
6. Senzor lahko namestite vertikalno ali obesite na steno.
7. Če se na zaslonu vremenske postaje prikaže ikona izpraznjene baterije  v polju št. 17 zamenjajte bateriji v senzorju.
8. Če se na zaslonu vremenske postaje prikaže ikona izpraznjene baterije  v polju št. 26 zamenjajte bateriji v postaji.

Radijsko vodena ura (DCF77)

- Avtomatsko iskanje signala DCF77 se začne po 3 minutah, namenjenih za iskanje zunanjega senzorja. Na zaslonu bo poleg prikaza časa utripal simbol "▲". Ko vremenska postaja signal DCF najde, bo na zaslonu prikazana ikona .
 - Pritisnite hkrati na tipki "▲" ali "▼" za 3 sekunde za ročni vklop ali izklop iskanje signala DCF.
 - Ura se sinhronizira dnevno med 1. in 3. uro zjutraj. Če sinhronizacija ni uspešna, se postopek med 4. in 5. uro ponovi.
 - V normalnih pogojih (v varni razdalji od virom motenja, kot so npr. televizijski sprejemniki, zasloni računalnikov) traja iskanje časovnega signala nekaj minut.
- V primeru, da vremenska postaja signala ne najde, sledite naslednjim navodilom:
- Vremensko postajo premestite na drugo mesto in poskusite signal DCF ponovno poiskati.
 - Preverite oddaljenost ure od virov motenja (zasloni računalnikov ali televizijski sprejemniki). Oddaljenost pri sprejemu tega signala naj bi bila vsaj 1,5 do 2 metra.
 - Vremenske postaje med sprejemom DCF signala ne nameščajte v bližino kovinskih vrat, okenskih okvirov ali drugih kovinskih konstrukcij ali predmetov (pralni stroji, sušilniki, hladilniki itn.).
 - V prostorih z železobetonsko konstrukcijo (kleti, visoke gradnje itn.) je sprejem signala DCF odvisno od pogojev šibkejši.
 - V skrajnih primerih namestite vremensko postajo v bližino okna v smeri oddajnika.

Na sprejem radijskega signala DCF vplivajo naslednji dejavniki

- debele stene in izolacije, pritlični ali kletni prostori,
- neprimerni lokalni geografski pogoji (le težko možno predvidevati vnaprej),
- atmosferske motnje, nevihte, električne naprave, televizorji in računalniki brez odpravljenih radijskih motenj, nameščeni v bližini radijskega sprejemnika DCF.

Če postaja signala DCF ne more najti, je treba čas in datum nastaviti ročno

Opomba: V primeru, da postaja signal DCF sprejme, vendar prikazan aktualen čas ne bo pravilen (npr. prestavljen za ±1 uro), je treba vedno nastaviti pravilen časovno razliko v državi, kjer se postaja uporablja, glej Ročno nastavitve časa. Trenutni čas bo prikazan z nastavljenjo časovno razliko.

Opomba: Od vstavitve baterij v enote traja lahko do 30 minut, preden začne postaja prikazovati pravilno vse izmerjene podatke in naloži signal DCF.

Ročna nastavitve časa in datuma

1. V načinu prikaza časa pritisnite na tipko „MODE“ za 3 sekunde.
2. S tipkama „▲“ ali „▼“ nastavite naslednje parametre in potrdite s tipko „MODE“ v naslednjem zaporedju: leto – mesec – dan – časovno razliko (-12 do +12) – urni format 12/24 h – jezik koledarja (EN – angleški, GE – nemški, SP – španski, IT – italijanski, FR – francoski, – nizozemski, DA – danski), enoto tlaka (inhg ali hpa) – uro –minuto.

Nastavitve budilke

Vremenska postaja omogoča nastaviti 2 neodvisna časa budilke.

Z večkratnim pritiskom na tipko MODE, izberite čas budilke št. 1 (A1) ali čas budilke št. 2 (A2).

Za aktiviranje budilke pritisnite na tipko „▲“ ali „▼“. Prikaže se ikona  (aktivna). S ponovnim pritiskom na tipko „▲“ ali „▼“ budilko izklopite, ikona izgine (neaktivna).

Če boste za dlje časa pritisnili na tipko MODE za nastavitve izbrane budilke, začne utripati nastavitve časa.

Vrednosti časa nastavite z večkratnim pritiskom na tipki „▲“ ali „▼“, za premik v meniju pritisnite spet na tipko MODE.

Glede na nastavitve bo na zaslonu prikazana ikona ustrezne budilke.

Budilka se potem sproži ob nastavljenem času. Budilka zveni 2 minuti, če ni pritisnjena nobena tipka.

Če želite budilko izklopiti, pritisnite večkrat na tipko MODE, izberite zeleno budilko in s pritiskom na tipko „▲“ ali „▼“ budilko izklopite. Ikona budilke na zaslonu ne bo prikazana.

Funkcija dremež (SNOOZE)

Zvonjenje budilke premaknete za 5 minut s tipko SNOOZE/LIGHT, nameščeno na zgornjem delu vremenske postaje.

To pritisnite, ko se zvonjenje sproži. Ikona budilke  bo utripala.

Za prekinitve funkcije SNOOZE pritisnite na kakršnokoli drugo tipko – ikona neha utripati in ostane prikazana.

Budilka se aktivira spet naslednji dan.

Če med zvonjenjem ne pritisnete nobene tipke, se zvonjenje po 2 minutah avtomatsko konča.

Notranja in zunanja temperatura, nastavitve enote temperature °C/°F

Notranja temperatura se prikazuje v polju 22.

Zunanja temperatura se prikazuje v polju 15.



Z večkratnim pritiskom na tipko „▼“ nastavite želeno enoto temperature °C/°F.

Prikaz maksimalnih in minimalnih izmerjenih vrednosti temperature

Z večkratnim pritiskom „▲“ se postopoma prikažejo maksimalne (ikona MAX) in minimalne (ikona MIN) izmerjene vrednosti temperature/vlaga.

Če tipko „▲“ pritisnete za dlje kot 3 sekunde, pride do izbrisa pomnilnika MAX/MIN vrednosti.

Nastavitve temperaturnega alarma zunanje temperature

- Pritisnite za dolgo na tipko „▼“ dokler ne začne utripati ON/OFF v polju št.15, z naslednjim pritiskom na tipki „▲“ in „▼“ izberite ON (vključeno) ali OFF (izklopljeno).
- Pritisnite na tipko „MODE“, nato pa na tipki „▲“ in „▼“ nastavite želeno temperaturo za zgornji limit temperature (ikona ).
- Pritisnite na tipko „MODE“, nato pa na tipki „▲“ in „▼“ nastavite želeno temperaturo za zgornji limit temperature (ikona .
- Pri prekoračitvi temperaturnega limita se sproži alarm (pisk), vrednost temperature pa bo utripala.
- Pritisnite na katerokoli tipko za ukinitve piskanja.
- Limit za spodnjo temperaturo mora biti izbran vsaj za 1 °C nižji kot izbran limit za zgornjo temperaturo.

Vremenska napoved

Postaja napoveduje vreme na podlagi sprememb atmosferskega pritiska za naslednjih 12–24 ur za okolje oddaljeno 15–20 km.

Natančnost vremenske napovedi je okoli 70 %. Ker vremenska napoved ne more biti vedno 100% natančna, ne more biti proizvajalec niti prodajalec odgovoren za kakršnekoli izgube povzročene zaradi nenatančne vremenske napovedi. Pri prvem nastavljanju ali po ponastavitvi vremenske postaje, traja približno 12 ur preden začne vremenska postaja pravilno napovedovati. Vremenska postaja prikazuje 5 ikon vremenske napovedi.

Opomba: Aktualno prikazana ikona pomeni vremensko napoved za naslednjih 12–24 ur. Ni nujno, da ustreza aktualnemu stanju vremena.

				
Sončno	Delno oblačno	Oblačno	Dež	Nevihta

Zračni tlak/zgodovina

Postaja prikazuje aktualno vrednost zračnega tlaka v hPa/inHg enotah, pa tudi zgodovino tlaka v preteklih 12 urah v polju št. 21 (z večkratnim pritiskom na tipko HISTORY). Graf zgodovine merjenja tlaka je animiran. Premestitev meteorološke postaje na drugo mesto vpliva na namerjene vrednosti. Merjenje se stabilizira v 12-ih urah od vstavitve baterij ali premestitve postaje.

- Za nastavitev nadmorske višine držite za 3 sekunde tipko „HISTORY“. Na zaslonu začne utripati vrednost nadmorske višine.
- S tipkama „▲“, „▼“ (C in D) izmerite nadmorsko višino v kraju vaše lokacije in potrdite s tipko History (E).
- Ikona vremenska napoved začne utripati, s tipkama „▲“, „▼“ (C in D) lahko izberete trenutno vreme.

Osvetlitev zaslona

Pritisnite na tipko „SNOOZE/LIGHT“ za aktiviranje osvetlitve zaslona. Pri delovanju samo na baterije bo zaslon kratkoročno osvetljen za 10 sekund.

Pri delovanju omrežnega adapterja:

Zaslon je osvetljen trajno.

Pritisnite na tipko SNOOZE/LIGHT“ za aktiviranje / deaktiviranje osvetlitve zaslona.

Nastavitev načina osvetlitve

- Tipko „SNOOZE/LIGHT“ držite 2 sekundi za izbiro načina osvetlitve (utripa ikona a/b/c v polju št. 1).
- Z večkratnim pritiskom na tipko „▼“ izberite zelen način osvetlitve a/b/c.

Način A

- Barvo osvetlitve zaslona lahko ročno izberete. Z večkratnim pritiskom na tipko „SNOOZE/LIGHT“ preklapljate med posameznimi barvami: rdeča – zelena – modra – rumena – vijolična – svetlo modra – bela.
- S pritiskom na tipko „MODE“ svojo izbiro potrdite.

Način B

- Barve prikazuje glede na funkcijo Vremenske napovedi: rumena (sončno) – rdeča (delno oblačno) – zelena (oblačno) – modra (dež) – vijolična (nevihta). S pritiskom na tipko „MODE“ svojo izbiro potrdite.

Način C

- Barva se spreminja glede na zunanjo temperaturo.
- Čez 30 °C (rdeča), 25–29.9 °C (rumena), 20–24.9 °C (zelena), 10–19.9 °C (bela), 0–9.9 °C (svetlo modra), -0.1 °C ~-9.9 °C (modra), pod -10 °C (vijolična). S pritiskom na tipko „MODE“ svojo izbiro potrdite. Če v dosegu ni signala iz senzorja, bo osvetlitev rdeča, dokler ne pride do ponovnega sprejema signala iz senzorja.

- Če pritisnete hkrati na tipki MODE in "▼", barva zaslona se začne avtomatsko spreminjati vsakih 7 sekund.

Funkcija je aktivna samo, če je priključen omrežni adapter.

Če ponovno pritisnete na tipko MODE, bo ostala nastavljena aktualna barva zaslona.

Trend temperature/vlažnosti/tlaka (vremena)

Trend zunanje temperature in vlažnosti se prikazuje v polju 16.

Trend notranje temperature in vlažnosti se prikazuje v polju 27.

Ikona trenda tlaka se prikazuje v polju št. 4 nad vrednostjo tlaka.

Kazalec trenda temperature, vlažnosti in tlaka			
	naraščajoč	trajen	padajoč

Ikona udobja – smeško

Postaja shranjene podatke o vlažnosti uporablja za določanje udobja v prostoru in v polju št. 24 prikazuje ustrezen simbol .

		
COMFORT	DRY	WET

Če je vlažnost med 40–70 % RV in temperatura med 20–28 °C, se prikaže ikona COMFORT – udobno okolje.

Če je vlažnost nižja kot 40 % RV, se prikaže ikona DRY – suho okolje.

Če je vlažnost višja kot 70 % RV, se prikaže ikona WET – vlažno okolje.

Če temperatura ni v razponu 20–28 °C in 40–70 % RV, ne bo prikazana nobena ikona.

Opozorilo na poledico

Če je zunanja temperatura nižja kot 0 °C, se prikaže simbol opozorila na poledico v polju št. 2.

Opozorilo na nizko stanje baterije

Postaja prikazuje opozorilo na nizko stanje baterije v postaji in v zunanjem senzorju. V tem primeru je treba baterije zamenjati.

- Stanje baterij v postaji – polje št. 26.
- Stanje baterij v zunanjem senzorju – polje št. 17.

Varnostna navodila in opozorila

 Pred uporabo naprave preučite navodila za uporabo.

 Upošteвайте varnostne napotke, navedene v teh navodilih.

Izdelek je zasnovan tako, da ob primerni uporabi zanesljivo deluje vrsto let.

- Preden začnete izdelek uporabljati, pazorno preberite navodila za uporabo.
- Izdelka ne izpostavljajte neposredni sončni svetlobi, skrajnemu mrazu, vlagi in naglim spremembam temperature.
- Izdelka ne nameščajte na mesta, ki so nagnjena k vibracijam in pretresom – to lahko povzroči poškodbe.
- Izdelka ne izpostavljajte prekomernemu tlaku, sunkom, prahu, visokim temperaturam ali vlagi – lahko povzročijo poškodbe na kateri izmed funkcij izdelka, krajšo energetsko vzdržljivost, poškodbo baterij in deformacije plastičnih delov.
- Izdelka ne izpostavljajte dežju ali vlagi, če ni namenjen za zunanjo uporabo.
- Na izdelek ne postavljajte virov odprtega ognja, npr. prižgane svečke ipd.
- Izdelka ne postavljajte na mesta, kjer ni zadostnega kroženja zraka.
- V prezračevalne odprtine ne vtikajte nobenih predmetov.

- Ne posegajte v notranjo električno napeljavo izdelka – lahko ga poškodujete in s tem prekinite veljavnost garancije.
- Za čiščenje uporabljajte zmerno navlaženo blago krpo. Ne uporabljajte raztopin ali čistilnih izdelkov – lahko poškodujejo plastične dele in električno napeljavo.
- Izdelka ne potaplajte v vodo ali v druge tekočine, ne izpostavljajte ga kapljanju ali škropljenju vode.
- Pri poškodbah ali napaki izdelka ne popravljajte sami. Predajte ga v popravilo trgovcu, pri katerem ste ga kupili.
- Naprave ne smejo uporabljati osebe (vključno otrok), ki jih fizična, čutna ali mentalna nesposobnost ali pomanjkanje izkušenj, in znanj ovirajo pri varni uporabi naprave, če pri tem ne bodo nadzorovane, ali če jih o uporabi naprave ni poučila oseba, ki je odgovorna za njihovo varnost.



Električnih naprav ne odlagajte med mešane komunalne odpadke, uporabljajte zbirna mesta ločenih odpadkov. Za aktualne informacije o zbirnih mestih se obrnite na krajevne urade. Če so električne naprave odložene na odlagališčih odpadkov, lahko nevarne snovi pronicajo v podtalnico, pridejo v prehransko verigo in škodijo vašemu zdravju.

EMOS spol. s r. o. potrjuje, da je tip radijske opreme E5101 skladen z Direktivo 2014/53/EU. Celotno besedilo izjave EU o skladnosti je na voljo na naslednjem spletnem naslovu: <http://www.emos.eu/download>.

RS|HR|BA|ME | Bežična meteorološka stanica

Specifikacije:

sat s radijskim upravljanjem

temperatura u prostoriji: od 0 °C do +50 °C

vanjska temperatura: od -20 °C do +60 °C

rezolucija mjerenja temperature: 0,1 °C

točnost mjerenja temperature: ±1 °C (za raspon od 0 °C do +40 °C), inače ±2 °C

vlažnost u prostoriji i vani: 20 do 95 % RH

razlučivost vlažnosti: 1 % RH

točnost mjerenja vlažnosti: +/- 5 % za raspon od 30 % do 60 %

+/- 8 % raspon pri 20 % do 29 % / 61 % do 95 %

raspon mjerenja barometarskog tlaka: Od 850 hPa do 1 050 hPa

bežični senzor: frekvencija emitiranja 433 MHz, 10 mW e.r.p. maks.

domet radijskog signala: do 50 m na otvorenom

broj senzora za povezivanje: maks. 1

napajanje glavne stanice: 3 baterije AAA od 1,5 V (nisu priložene)

adapter napajanja: AC 230 V/DC 5 V/1 A (priložen)

napajanje senzora: 2 baterije AAA od 1,5 V (nisu priložene)

dimenzije i težina bez baterija:

stanica: 27 × 250 × 95 mm, 338 g

senzor: 21 × 60 × 100 mm, 54 g

Opis meteorološke stanice

Glavni panel (vidi Sl. 1)

1 – način osvjetljenja zaslona; **2** – vremenska prognoza; **3** – povijest tlaka; **4** – indikator trenda tlaka; **5** – vrijednost tlaka; **6** – DST – ljetno vrijeme; **7** – vrijeme; **8** – uključivanje alarma; **9** – prijem DCF signala; **10** – dan u tjednu; **11** – mjesec; **12** – datum; **13** – jutro/popodne (AM/PM); **14** – maks./min vanjska temperatura i vlažnost; **15** – vanjska temperatura; **16** – indikator trenda vanjske temperature; **17** – ikona slabe baterije u vanjskom senzoru; **18** – vanjska vlažnost; **19** – prijava signala s vanjskog senzora; **20** – upozorenje temperature; **21** – ikona vanjskog senzora; **22** – temperatura u prostoriji; **23** – vlažnost u prostoriji; **24** – ikona ugone; **25** – ikona temperature i vlažnosti u prostoriji; **26** – ikona slabe baterije u stanici; **27** – indikator trenda temperature u prostoriji; **28** – maks./min temperatura i vlažnost u prostoriji; **29** – držač; **30** – poklopac baterije; **31** – odjeljak za baterije

Stražnja strana (vidi Sl. 2)

Gumb	Pritisak gumba	Držite gumb pritisnut 3 sekunde
(A) ODGODA SVJETLO	1. Uklj./isklj. funkcije odgode 2. osvjetljenje zaslona	podesite način osvjetljenja A, B ili C
(B) NAČIN RADA	prikaz vremena / Alarm 1 / Alarm 2	osnovne postavke stanice
(C) GORE „▲“	prikaz MAX/MIN temperature i vlažnosti; pomicanje korak naprijed u postavkama	brisanje MAX/MIN podataka temperature i vlažnosti.
(D) DOLJE „▼“	odabir °C/°F jedinica temperature; pomicanje korak natrag u postavkama; uklj./isklj. alarma	namještanje limita vanjske temperature
(E) POVIJEST	prikaz povijesti tlaka zraka	namještanje nadmorske visine
(F) TRAŽI		uparivanje sa senzorom
(G) DC utičnica		veza sa strujnim adapterom



Opis senzora (vidi Sl. 3)

1 – vanjska temperatura; 2 – vanjska vlažnost; 3 – LED indikator prijena signala do stanice; 4 – rupica za vješanje na zid; 5 – odjeljak za baterije

Pozor

Koristite isključivo alkalne baterije od 1,5V iste vrste; nemojte koristiti punjive baterije od 1,2V. Zbog nižeg napona možda ni jedna jedinica neće raditi.

Početak rada

1. Najprije umetnite baterije u meteorološku stanicu (3 AAA baterije od 1,5 V) ili priključite strujni adapter od 5 V koji ste dobili s uređajem u stanicu.
2. Zatim umetnite baterije u bežični senzor (2 AAA baterije od 1,5 V). Prilikom umetanja baterija pripazite na pravilan polaritet da ne biste oštetili meteorološku stanicu ili senzor.
3. Nakon umetanja baterija u meteorološku stanicu, podaci o nadmorskoj visini na zaslonu meteorološke stanice počete će treptati; koristite gumb „▲“, „▼“ (C i D) za unos nadmorske visine svoje lokacije i potvrdite pritiskom na gumb Povijest (E). Ikona vremenske prognoze počete će treptati; koristite gumb „▲“, „▼“ (C i D) za odabir trenutnog vremena i potvrdite pritiskom na gumb Povijest.
4. Nakon toga umetnite baterije u bežični senzor (2 AAA baterije od 1,5 V), pazeći na ispravan polaritet. Crveni LED indikator počete će treptati. Bežična stanica sada se pokušava povezati s bežičnim senzorom. Taj postupak može potrajati do 3 minute. U slučaju neuspjelog ostvarivanja veze, pritisnite i držite gumb „TRAŽI“ na stanici dulje od 3 sekunde.
5. Preporučujemo postavljanje senzora na sjevernu stranu kuće. Domet senzora može biti značajno smanjen na mjestima s većim brojem prepreka. Senzor je otporan na kapanje vode; međutim, ne smije dulje vrijeme biti izložen kiši. Ne postavljajte senzor na metalne predmete jer se time smanjuje domet signala.
6. Senzor možete postaviti okomito ili ga objesiti na zid.
7. Ako zaslon meteorološke stanice pokazuje ikonu niske razine baterije  u polju br. 17, zamijenite baterije u senzoru.
8. Ako zaslon meteorološke stanice pokazuje ikonu niske razine baterije  u polju br. 26, zamijenite baterije u stanici.

Sat s radijskim upravljanjem (DCF77)

- Automatsko traženje DCF-a započinje nakon 3 minute traženja vanjskog senzora. Simbol „▲“ pokraj vremena počinje treptati. Kada stanica uspješno primi DCF signal, na zaslonu će se pokazati ikona „▲“.
- Držite istovremeno pritisnute gumbе „▲“ i „▼“, tijekom 3 sekunde za ručno uključivanje ili isključivanje traženja DCF signala.
- Sat se sinkronizira svaki dan između 1:00 i 3:00 sati noću. Ako sinkronizacija ne uspije, postupak se ponavlja između 4:00 i 5:00 sati ujutro.
- U standardnim uvjetima (na sigurnoj udaljenosti od izvora smetnji kao što su televizor ili monitori računala) za prijem vremenskog signala potrebno je nekoliko minuta.

Ako meteorološka stanica ne otkrije signal, učinite sljedeće:

- Premjestite meteorološku stanicu na drugo mjesto i ponovno pokušajte otkriti DCF signal.
- Provjerite udaljenost sata od izvora smetnji (monitora računala ili televizora). Tijekom prijema signala udaljenost treba biti najmanje 1,5 do 2 metra.
- Prilikom prijema DCF signala, meteorološku stanicu ne držite u blizini metalnih vrata, prozorskih okvira ili drugih metalnih konstrukcija ili predmeta (perilica, sušilica, hladnjaka itd.).
- U građevinama od armiranog betona (podrumi, visoke zgrade itd.), prijem DCF signala je slabiji, ovisno o uvjetima.
- U ekstremnim slučajevima meteorološku stanicu postavite blizu prozora prema odašiljaču.

Na prijem DCF radijskog signala utječu sljedeći faktori:

- debeli zidovi i izolacija, temelji i podrumi,
- neodgovarajući lokalni geografski uvjeti (njih je teško unaprijed procijeniti),
- atmosferske smetnje, grmljavinska nevremena, električnu uređaj bez mehanizma za uklanjanje smetnji, televizori u računala pored DCF prijemnika.

Ako meteorološka stanica ne može otkriti DCF signal, vrijeme i datum moraju se postaviti ručno.

Napomena: Ako meteorološka stanica otkrije DCF signal, ali je trenutno vrijeme na zaslonu netočno (npr. prikazuje ±1 sat), uvijek morate postaviti točnu vremensku zonu države u kojoj stanicu upotrebljavate, pogledajte ručno postavljanje vremena i datuma. Prikazat će se trenutno vrijeme s odgovarajućom razlikom u vremenskoj zoni.

Napomena: Može proći do 30 minuta od umetanja baterija u jedinice prije nego stanica počne pokazivati ispravne izmjerene podatke i učita DCF vrijeme.

Ručno postavljanje datuma i vremena

1. U načinu rada za prikaz vremena, pritisnite gumb „NAČIN RADA“ u trajanju 3 sekunde.
2. Koristite gumbе „▲“, ili „▼“ za namještanje sljedećih parametara i potvrdite pritiskom na „NAČIN RADA“ sljedećim redoslijedom: godina – mjesec – dan – vremenska zona (-12 do +12) – format vremena 12/24 h – jezik kalendara (EN – Engleski, GE – Njemački, SP – Španjolski, IT – Talijanski, FR – Francuski, DU – Nizozemski, DA – Danski) – jedinica tlaka (inhg ili hpa) – sat – minuta.

Postavke alarma

Meteorološka stanica omogućuje vam namještanje 2 zasebna vremena alarma.

Opetovano pritisćite gumb NAČIN RADA i odaberite vrijeme alarma br. 1 (A1) ili vrijeme alarma br. 2 A2. Za uključivanje alarma pritisnite „▲“, ili „▼“. Pojavit će se ikona  (uključeno). Ponovni pritisak na gumbе „▲“, ili „▼“, isključuje alarm; ikona nestaje sa zaslona (isključeno).

Zatim držite pritisnut gumb NAČIN RADA za namještanje željenog alarma; postavka vremena počet će treptati.

Namjestite vrijeme alarma koristeći gumbе „▲“, ili „▼“; za zamjenu odabira ponovno pritisnite gumb NAČIN RADA.

Ovisno o postavkama, zaslon prikazuje ikonu za odgovarajući alarm.

Alarm će se zatim oglasiti u zadano vrijeme. Alarm će zvoniti tijekom 2 minute, ako ne pritisnete neki gumb.

Ako želite isključiti alarm, pritisćite gumb NAČIN RADA za odabir alarma i pritisnite „▲“, ili „▼“, da biste ga isključili. Ikona alarma nestat će sa zaslona.

Funkcija odgode alarma

Oglašavanje alarma može se dogoditi za 5 minuta pomoću gumba SNOOZE/LIGHT smještenog na gornjem dijelu meteorološke stanice.

Pritisnite gumb kada alarm počne zvoniti. Ikona alarma  će treperiti.

Za poništenje načina rada SNOOZE pritisnite bilo koji drugi gumb – ikona će prestati treperiti i ostat će prikazana na zaslonu.

Alarm će se ponovno aktivirati sljedećeg dana.

Ako ne pritisnete nijedan gumb dok alarm zvoni, zvonjava će automatski prestati nakon 2 minute.

Temperatura u prostoriji i vanjska temperatura, mjerna jedinica za temperaturu °C/°F

Temperatura u prostoriji prikazuje se u polju 22.

Vanjska temperatura prikazuje se u polju 15.

Za promjenu jedinica °C/°F opetovano pritisnite gumb „▼“.

Prikaz najviših i najnižih izmjerenih temperatura/vlažnosti

Opetovanim pritiskom na gumb „▲“ naizmjenice prikazuje najviše (ikona MAX) i najniže (ikona MIN) izmjerene temperature/vlažgu.

Ako gumb „▲“ držite pritisnut više od 3 sekunde, memorirane MAX/MIN vrijednosti se brišu.

Namještanje upozorenja vanjske temperature

- Držite pritisnut gumb „▼“ dok ON/OFF u polju br. 15 ne počne treptati; zatim koristite gumb „▲“ i „▼“ da biste odabrali ON ili OFF.
- Pritisnite gumb „NAČIN RADA“, a zatim koristite gumb „▲“ i „▼“ za namještanje željene temperature za gornju temperaturnu granicu (ikona ▲).
- Pritisnite gumb „NAČIN RADA“, a zatim koristite gumb „▲“ i „▼“ za namještanje željene temperature za donju temperaturnu granicu (ikona ▼).
- Ako temperatura prijeđe postavljenu temperaturnu granicu, aktivira se zvučni alarm i treperi vrijednost.
- Pritisnite bilo koji gumb za isključivanje zvučnog signala.
- Donja temperaturna granica mora biti barem 1 °C manja od gornje temperaturne granice.

Vremenska prognoza

Stanica daje vremensku prognozu temeljem promjena atmosferskog tlaka u sljedećih 12–24 sata unutar područja od 15–20 km.

Točnost vremenske prognoze je oko 70 %. Budući da vremenska prognoza ne može biti 100 % točna, proizvođač i prodavač ne snose odgovornost za gubitke uzrokovane netočnom prognozom. Prilikom prvog postavljanja ili resetiranja meteorološke stanice, potrebno je otprilike 12 sati da meteorološka stanica započne s pravilnim prognoziranjem vremena. Na meteorološkoj se stanici prikazuje 5 ikona vremenske prognoze.

Napomena: Trenutno prikazana ikona označava prognozu za sljedećih 12–24 sata. Možda neće odražavati trenutno stanje vremena.

				
Sunčano	Mjestimice oblačno	Oblačno	Kiša	Pljuskovi

Atmosferski tlak/povijest

Stanica prikazuje atmosferski tlak u hPa/inHg i čuva u memoriji povijest očitavanja tlaka za posljednjih 12 sati u polju br. 21 (opetovani pritisak na gumb POVIJEST). Grafikon povijesti tlaka je animiran. Premještanje meteorološke stanice utječe na izmjerene vrijednosti. Mjerenja se stabiliziraju u roku 12 sati od umetanja baterije ili premještanja meteorološke stanice.

- Za prikaz nadmorske visine držite gumb „POVIJEST“ pritisnut 3 sekunde. Vrijednost nadmorske visine na zaslonu počinje treperiti.

- Koristite gumb „▲“, „▼“ (C i D) za unos nadmorske visine svoje lokacije i potvrdite pritiskom na gumb Povijest (E).
- Ikona vremenske prognoze počet će treptati; koristite gumb „▲“, „▼“ (C i D) za odabir trenutnog vremena.

Osvjetljenje zaslona

Pritisnite gumb SNOOZE/LIGHT za uključivanje osvjetljenja zaslona. Kada se stanica napaja samo putem baterija, trajanje osvjetljenja je 10 sekundi.

Kada se napaja putem adaptera:

Zaslon ostaje trajno osvjetljen.

Pritisnite gumb SNOOZE/LIGHT ponovno za uključivanje/isključivanje osvjetljenja zaslona.

Namještanje načina osvjetljenja zaslona

- Gumb „SNOOZE/LIGHT“ držite pritisnut 2 sekunde za odabir načina osvjetljenja (a/b/c ikona u polju br. 1 treperi).
- Opetovano pritisnite gumb „▼“ za odabir načina osvjetljenja a/b/c.

Način rada A

- Možete ručno odabrati boju osvjetljenja zaslona. Opetovanim pritiskom na gumb „SNOOZE/LIGHT“ birate pojedine boje: crvena – zelena – plava – žuta – purpurna – svijetlo plava – bijela.
- Pritisnite gumb „NAČIN RADA“ za potvrdu odabira.

Način rada B

- Prikazuje boju temeljen funkcije prognoze vremena: žuta (sunčano)- crvena (mjestimice oblačno) – zelena (oblačno)– plava (kiša) – purpurna (pljuskovi). Pritisnite gumb „NAČIN RADA“ za potvrdu odabira.

Način rada C

- Boja se mijenja temeljem vanjske temperature.
- Preko 30 °C (crvena), 25~29.9 °C (žuta), 20~24.9 °C (zelena), 10~19.9 °C (bijela), 0~9.9° (svijetlo plava), -0.1 °C~-9.9 °C (plava), ispod -10 °C (purpurna). Pritisnite gumb „NAČIN RADA“ za potvrdu odabira. Ako signal senzora nije u dometu, osvjetljenje je crveno sve dok se ne ostvari prijem signala senzora.
- Ako istovremeno pritisnete NAČIN RADA i „▼“, boja zaslona će se automatski mijenjati svakih 7 sekundi.

Ta je funkcija aktivna samo ako se stanica napaja putem adaptera.



Ako ponovno pritisnete NAČIN RADA, zadržava se trenutno aktivna boja zaslona.

Trend temperature/vlažnosti/tlaka (vrijeme)

Ikona za trend vanjske temperature i vlažnosti prikazana je u polju 16.

Ikona za trend temperature i vlažnosti u prostoriji prikazana je u polju 27.

Ikona za trend tlaka prikazuje se u polju br. 4 iznad vrijednosti tlaka.

Indicator trenda temperature/vlaže/tlaka			
	raste	konstantna vrijednost	u padu

Ikona ugone – nasmijano lice

Stanica koristi spremljene podatke o vlazi da bi se odredio stupanj ugone u prostoriji i pokazuje odgovarajući simbol u polju br. 24.

		
COMFORT	DRY	WET

Ako je vlaga između 40~70 % RH, a temperatura je između 20~28 °C, pokazuje se ikona COMFORT (UGODNO).

Ako je vlaga ispod 40 % RH, pokazuje se ikona DRY (SUHO).

Ako je vlaga iznad 70 % RH, pokazuje se ikona WET (VLAŽNO).

Ako temperatura nije između 20–28 °C, a vlaga nije između 40–70 % RH, ne prikazuje se nikakva ikona.

Upozorenje za smrzavanje

Ako je vanjska temperatura manja od +1 °C, simbol leda pokazat će se u polju br. 2.

Indikator slabe baterije

Stanica pokazuje upozorenje o slaboj bateriji i za stanicu i za vanjski senzor. Ako se pojavi taj indikator, baterije treba promijeniti.

- Stanje baterije stanice – polje br. 26.
- Stanje baterije vanjskog senzora – polje br. 17.

Sigurnosne upute i upozorenja

 Pročitajte korisnički priručnik prije korištenja uređaja.

 Pridržavajte se sigurnosnih uputa navedenih u priručniku.

Proizvod je dizajniran za dugogodišnji neometani rad ako se njime pravilno rukuje.

- Prije upotrebe proizvoda pažljivo pročitajte priručnik.
- Proizvod ne izlažite izravnoj sunčevoj svjetlosti, ekstremno niskim temperaturama ili vlazi te naglim promjenama temperature.
- Proizvod ne stavljajte na mjesta na kojima se javljaju vibracije ili udarci – to može izazvati oštećenja.
- Proizvod ne izlažite pretjeranoj sili, udarcima, prašini, visokim temperaturama, kiši ili vlazi – to može izazvati kvarove, kraće trajanje baterija, oštećenje baterija ili iskrivljenje plastičnih dijelova.
- Proizvod ne izlažite kiši ili vlazi ako nije namijenjen za upotrebu na otvorenom.
- Na proizvod ne stavljajte nikakav izvor otvorenog plamena, primjerice upaljenu svijeću i sl.
- Proizvod ne držite na mjestu gdje nema dovoljnog protoka zraka.
- Ne stavljajte nikakve predmete u otvore za prozračivanje proizvoda.
- Ne dirajte interne strujne krugove proizvoda – tako možete oštetiti proizvod, što automatski dovodi do poništenja jamstva.
- Proizvod čistite mekanom navlaženom krpom. Ne upotrebljavajte otapala ili sredstva za čišćenje – ona bi mogla izgrepti plastične dijelove i dovesti do korozije na strujnim sklopovima.
- Nemojte uranjati proizvod u vodu ili druge tekućine niti ga izlagati tekućini prskanjem ili kapanjem.
- Ako se proizvod ošteti ili pokvari, ne pokušavajte ga sami popravljati; vratite ga na popravak u dućan u kojemu ste ga kupili.
- Nije predviđeno da ovaj uređaj upotrebljavaju osobe (uključujući djecu) smanjenih fizičkih, osjetljivih ili mentalnih sposobnosti koje nemaju iskustva i znanja za njihovu sigurnu upotrebu. Takve osobe treba podučiti kako se uređaj koristi i trebale bi biti pod nadzorom osobe zadužene za njihovu sigurnost.

 Ne bacajte električne uređaje kao nerazvrstani komunalni otpad, koristite centre za sakupljanje razvrstanog otpada. Za aktualne informacije o centrima za sakupljanje otpada kontaktirajte lokalne vlasti. Ako se električni uređaji odlože na deponije otpada, opasne materije mogu prodrijeti u podzemne vode i ući u lanac ishrane i oštetiti vaše zdravlje.

EMOS spol. s r. o. ovime izjavljuje da je radijska oprema tipa E5101 u skladu s Direktivom 2014/53/EU. Cjeloviti tekst EU izjave o sukladnosti dostupan je na sljedećoj internetskoj adresi: <http://www.emos.eu/download>.

DE | Drahtlose Wetterstation

Spezifikation:

Funkuhr

Innentemperatur: 0 °C bis + 50 °C

Außentemperatur: -20 °C bis +60 °C

Temperaturauflösung: 0,1 °C

Genauigkeit der Messtemperatur: ± 1 °C (für den Bereich von 0 °C bis +40 °C), ansonsten ± 2 °C

Innen und Außenfeuchtigkeit: 20 bis 95 % relative Luftfeuchte

Luftfeuchtigkeitsauflösung: 1 % relative Luftfeuchtigkeit

Genauigkeit der Luftfeuchtigkeitsmessung: ± 5 % für einen Bereich von 30 % bis 60 %

± 8 % Bereich von 20 % bis 29 %/61 % bis 95 %

Messspannung Bar. Druck: 850 hPa bis 1 050 hPa

Funksensor: Übertragungsfrequenz 433 MHz, 10 mW effektive Sendeleistung max.

Reichweite des Funksignals: bis zu 50 m im freien Raum

Anzahl der Sensoren für den Anschluss: max. 1

Stromversorgung der Hauptstation: 3× 1,5 V AAA (sind nicht im Lieferumfang enthalten)

Stromversorgung des Adapters: AC 230 V/DC 5 V/1 A (ist im Lieferumfang enthalten)

Stromversorgung des Sensors: 2× 1,5-V-Batterien AAA (sind nicht im Lieferumfang enthalten)

Maße und Gewicht ohne Batterien:

Hauptstation: 27 × 250 × 95 mm, 338 g

Sensor: 21 × 60 × 100 mm, 54 g

Beschreibung der Funk-Wetterstation

Hauptpult (siehe Abb. 1)

1 – Displaybeleuchtungsmodus; **2** – Wettervorhersage; **3** – Druckwert-Historie; **4** – Anzeige des Druckwertrends; **5** – Druckwert; **6** – DST – Sommerzeit; **7** – Uhrzeit; **8** – Aktivierung des Weckers; **9** – DCF-Signalempfang; **10** – Name des Wochentags; **11** – Monat; **12** – Datum; **13** – vormittags/nachmittags (AM/PM); **14** – Max./Min. Außentemperatur und Feuchtigkeit; **15** – Außentemperatur; **16** – Außentemperatur-Trendanzeige; **17** – Symbol leere Batterie im Außensensor; **18** – Außenfeuchtigkeit; **19** – Signalempfang vom Außensensor; **20** – Temperaturalarm; **21** – Außensensorsymbol; **22** – Innentemperatur; **23** – Innenfeuchtigkeit; **24** – Komfortsymbol; **25** – Innentemperatur- und Feuchtigkeitssymbol; **26** – Symbol leere Batterien in der Station; **27** – Innentemperatur-Trendanzeige; **28** – Max./Min. Innentemperatur und Feuchtigkeit; **29** – Halter; **30** – Batteriefachabdeckung; **31** – Batteriefach

Rückseite (siehe Abb. 2)

Taste	Taste betätigen	Taste 3 Sekunden lang halten
(A) SNOOZE LIGHT	1. Aktivierung/Deaktivierung der Funktion Snooze 2. Displaybeleuchtung	Einstellung des Beleuchtungsmodus A, B oder C
(B) MODE	Anzeigemodus der Uhrzeit/ Alarm1/ Alarm 2	Grundeinstellungen der Station
(C) UP ▲	Anzeige der max./min. Temperatur und Feuchtigkeit; in der Einstellung einen Schritt vorwärts	Löschen der max./min. Temperatur- und Feuchtigkeitsangaben.
(D) DOWN ▼	Einstellung der Temperatureinheiten °C/°F; in der Einstellung einen Schritt rückwärts; Aktivierung/Deaktivierung des Weckers	Einstellung der Außentemperaturgrenze

Taste	Taste betätigen	Taste 3 Sekunden lang halten
(E) HISTORY	Anzeige der Druckluftgeschichte	Einstellung der Meereshöhe
(F) SEARCH		Verbinden mit dem Sensor
(G) DC jack		Anschluss eines AC-Adapters

Sensorbeschreibung (siehe Abb. 3)



1 – Außentemperatur; 2 – Außenfeuchtigkeit; 3 – LED-Anzeige für die Signalübertragung an die Station; 4 – Öffnung für die Wandaufhängung; 5 – Batteriefach

Hinweis

Verwenden Sie nur Alkaline-Batterien 1,5 V des gleichen Typs, verwenden Sie keine wiederaufladbaren 1,2V Batterien.

Eine niedere Spannung kann eine Funktionsstörung beider Einheiten verursachen.

Inbetriebnahme

- Legen Sie zuerst die Batterien (3x 1,5 V AAA) in die Wetterstation ein und schließen Sie das mitgelieferte 5-V-Netzteil an.
- Legen Sie die Batterien (2x 1,5-V-Batterien AAA) in den Funksensor. Achten Sie beim Einlegen auf die richtige Polarität der Batterien, damit es nicht zu einer Beschädigung der Wetterstation oder des Sensors kommt.
- Nachdem die Batterien in die Wetterstation eingelegt wurden, beginnt auf dem Display die Meereshöhe zu blinken, wählen Sie mit den Tasten "▲", "▼" (C und D) die Meereshöhe Ihres Ortes aus und bestätigen Sie mit der Taste History (E). Das Wettervorhersagesymbol beginnt zu blinken, mit den Tasten "▲", "▼" (C und D) können Sie das aktuelle Wetter auswählen, bestätigen Sie mit der Taste History.
- Anschließend legen Sie die Batterien (2x 1,5 V AAA) in den Funksensor ein. Achten Sie beim Einlegen der Batterien auf die richtige Polarität. Die rote LED-Kontrollleuchte beginnt zu blinken. Die Wetterstation versucht nun, sich mit dem Außensensor zu verbinden. Dieser Vorgang kann bis zu 3 Minuten dauern. Bei Störung der Verbindung betätigen Sie die Taste "SEARCH" an der Station und halten Sie diese länger als 3 Sekunden gedrückt.
- Es wird empfohlen, den Sensor an der Nordseite des Hauses anzubringen. In verbauten Räumen kann die Sensorreichweite erheblich sinken. Der Sensor ist widerstandsfähig gegen Tropfwasser. Setzen Sie jedoch das Gerät keinem Dauerregen aus. Stellen Sie den Sensor nicht auf metallische Unterlagen – dies senkt die Sendereichweite.
- Den Sensor können Sie vertikal aufstellen oder an der Wand aufhängen.
- Falls auf dem Display der Wetterstation das Symbol schwache Batterie  im Feld Nr. 17 erscheint, tauschen Sie die Batterien im Sensor aus.
- Falls auf dem Display der Wetterstation das Symbol schwache Batterie  im Feld Nr. 26 erscheint, tauschen Sie die Batterien im Sensor aus.

Funkgesteuerte Uhr (DCF77)

- Die automatische DCF-Signalsuche beginnt nach den 3 Minuten, welche zur Suche des Außensensors vorgesehen sind. Auf dem Display blinkt neben der Uhrzeitanzeige das Symbol "▲". Wenn die Wetterstation das DCF-Signal empfängt, wird auf dem Display das Symbol  angezeigt.
- Betätigen Sie für 3 Sekunden gleichzeitig die Tasten "▲" oder "▼", um die DCF-Signalsuche manuell ein- oder auszuschalten.
- Die Uhr wird täglich zwischen 01:00 und 03:00 Uhr morgens synchronisiert. Wenn die Synchronisation nicht erfolgreich war, wird der Vorgang zwischen 04:00 und 05:00 Uhr wiederholt.
- Unter normalen Bedingungen (in sicherer Entfernung von der Störquelle, wie z. B. Fernsehgeräte, Computermonitore) dauert der Empfang des Zeitsignals einige Minuten.

Falls die Uhr dieses Signal nicht empfängt, verfahren Sie nach den folgenden Schritten:

- Stellen Sie die Wetterstation an einem anderen Ort auf und versuchen Sie erneut, das DCF-Signal zu empfangen.
- Kontrollieren Sie die Entfernung der Uhr von den Störquellen (Computermonitore oder Fernsehgeräte). Sie sollte beim Empfang dieses Signals mindestens 1,5 bis 2 Meter betragen.
- Stellen Sie die Wetterstation beim Empfang des DCF-Signals nicht in die Nähe von Metalltüren, Fensterrahmen oder anderen Metallbauten oder -gegenständen (Waschmaschinen, Trockner, Kühlschränke usw.).
- In Räumen aus Stahlbetonkonstruktionen (Keller, Hochhäuser usw.) ist der Empfang des DCF-Signals entsprechend den Bedingungen schwächer.
- In Extremfällen stellen Sie die Wetterstation in die Nähe eines Fensters in Richtung Sender auf.

Der Empfang des DCF-Funksignals wird durch folgende Faktoren beeinflusst:

- starke Wände und Isolierungen, Souterrainwohnungen und Kellerräume,
- ungeeignete örtliche geografische Bedingungen (diese lassen sich vorher schlecht abschätzen),
- atmosphärische Störungen, Gewitter, nicht entstörte Elektrogeräte, Fernseher und Computer, die in der Nähe des DCF-Funksignalempfängers stehen.

Falls die Station kein DCF-Signal finden kann, muss die Zeit und das Datum manuell eingestellt werden.

Anmerkung: Sofern die Station das DCF-Signal empfängt, die aktuelle Zeit aber nicht korrekt angezeigt wird (z. B. Verschiebung um ± 1 Stunde, ist immer die korrekte Zeitverschiebung in dem Land einzustellen, in welchem die Station verwendet wird – siehe manuelle Uhrzeit- und Datumseinstellung). Die aktuelle Uhrzeit wird mit eingestellter Zeitverschiebung angezeigt.

Anmerkung: Es kann bis zu 30 Minuten nach dem Einlegen der Batterien in die Einheiten dauern, bis die Station alle Messdaten richtig anzeigt und das DCF-Signal einliest.

Manuelle Einstellung der Uhrzeit und des Datums

1. Betätigen Sie im Uhrzeitanzeigemodus für 3 Sekunden die Taste „MODE“.
2. Stellen Sie mit den Tasten "▲" oder "▼" die folgenden Parameter in der angegebenen Reihenfolge ein und bestätigen Sie mit der Taste „MODE“: Jahr – Monat – Tag – Zeitverschiebung (-12 to +12) – Uhrzeitformat 12/24 h – Kalendersprache (EN – Englisch, GE – Deutsch, SP – Spanisch, IT – Italienisch, FR – Französisch, DU – Holländisch, DA – Dänisch) Druckeinheit (inhg oder hpa) - Stunde – Minute.

Weckereinstellungen

In der Wetterstation können 2 unabhängige Weckerzeiten eingestellt werden.

Betätigen Sie wiederholt die Taste MODE, wählen Sie die Weckzeit Nr. 1 (A1) oder die Weckzeit Nr. 2 (A2) aus.

Betätigen Sie zur Aktivierung des Weckers die Taste "▲" oder "▼". Das Symbol  wird angezeigt (aktiv). Durch wiederholtes Betätigen der Taste "▲" oder "▼" deaktivieren Sie den Wecker, das Symbol verschwindet (nicht aktiv).

Halten Sie danach lange die Taste MODE gedrückt, um die von Ihnen gewählte Weckzeit einzustellen, das Symbol Uhrzeiteinstellung beginnt zu blinken.

Stellen Sie die Uhrzeitwerte durch wiederholtes Betätigen der Tasten "▲" oder "▼", ein, zur Verschiebung im Menü betätigen Sie wiederholt die Taste MODE.

Den Einstellungen entsprechend wird auf dem Display das Symbol des entsprechenden Weckers angezeigt.

Der Wecker wird dann in der eingestellten Zeit aktiviert. Wird keine Taste betätigt, ertönt das Weckersignal ertönt 2 Minuten lang.

Möchten Sie den Wecker deaktivieren, betätigen Sie wiederholt die Taste MODE, - der gewünschte Wecker wird ausgewählt und durch Betätigen.

der Taste "▲" oder "▼" wird der Wecker deaktiviert. Das Weckersymbol wird nicht auf dem Display angezeigt.

Schlummerfunktion (SNOOZE)

Mit der SNOOZE/LIGHT-Taste, die sich im oberen Teil der Wetterstation befindet, verschieben Sie das Wecken um 5 Minuten.

Betätigen Sie diese Taste, sobald der Wecker zu klingeln beginnt. Das Weckersymbol  blinkt.

Zum Löschen der SNOOZE-Funktion drücken Sie eine beliebige andere Taste – das Symbol hört auf zu blinken und wird weiterhin angezeigt.

Am nächsten Tag wird der Wecker wieder aktiviert.

Wird während des Weckerklingelns keine Taste betätigt, wird das Klingeln nach 2 Minuten beendet.

Innen- und die Außentemperatur, Einstellung der Temperatureinheit °C/°F

Die Innentemperatur wird im Feld 22 angezeigt.

Die Außentemperatur wird im Feld 15 angezeigt.

Durch wiederholtes Betätigen der Taste "▼" stellen Sie die gewünschte Temperatureinheit °C/°F ein.

Anzeige der maximalen und minimalen Temperatur-/Feuchtigkeitsmesswerte

Durch wiederholtes Betätigen der Taste "▲" wird sukzessive der maximale (Symbol MAX) sowie der minimale (Symbol MIN) Temperatur-/Feuchtigkeitsmesswert angezeigt.

Wenn Sie die Taste "▲" länger als 3 Sekunden gedrückt halten, wird der Speicher mit den max./min. Werten gelöscht.

Einstellung des Außentemperaturalarms

- Halten Sie die Taste "▼" solange gedrückt, bis ON/OFF im Feld Nr. 15 zu blinken beginnt und durch anschließendes Betätigen der Tasten "▲" und "▼" wählen Sie ON (EIN) oder OFF (AUS) aus.
- Betätigen Sie die Taste „MODE“ sowie anschließend die Tasten "▲" und "▼" stellen Sie die gewünschte Temperaturobergrenze (Symbol) ▲ ein.
- Betätigen Sie die Taste „MODE“ sowie anschließend die Tasten "▲" und "▼" stellen Sie die gewünschte Temperaturuntergrenze (Symbol) ▼ ein.
- Bei Temperaturüberschreitung ertönt der Alarm (Piepton) und der Temperaturwert blinkt.
- Betätigen Sie eine beliebige Taste, um den Piepton zu stoppen.
- Die gewählte Temperaturuntergrenze muss mindestens 1 °C niedriger als die gewählte Temperaturobergrenze sein.

Wettervorhersage

Die Station sagt aufgrund der atmosphärischen Druckveränderungen das Wetter für die nächsten 12–24 Stunden mit einer Reichweite von 15–20 km voraus.

Die Genauigkeit der Wettervorhersage beträgt circa 70 %. Die Wettervorhersage muss nicht zu 100 % stimmen. Weder der Hersteller noch der Verkäufer sind für mögliche Verluste, die durch eine ungenaue Wettervorhersage eingetreten sind, verantwortlich. Bei dem ersten Einstellen oder dem Reset der Wetterstation dauert es etwa 12 Stunden, bis die Wetterstation das Wetter korrekt vorhersagt. Die Wetterstation zeigt 5 Wettervorhersage-Symbole an.

Anmerkung: Das aktuell angezeigte Symbol bedeutet eine Wettervorhersage für die nächsten 12–24 Stunden. Sie muss nicht dem aktuellen Wetter entsprechen.

				
Sonnig	Wolkig	Bewölkt	Regen	Gewitter

Atmosphärischer Druck/Historie

Die Station zeigt den Wert des atmosphärischen Drucks in hPa/inHg sowie auch die Druckwert-Historie der letzten 12 Stunden im Feld Nr. 21 an (durch wiederholtes Betätigen der Taste HISTORY). Die Grafik der Druckwert-Historie ist animiert. Wenn die Wetterstation an einem Ort aufgestellt wird, hat dies Auswirkungen auf die Messwerte. Die Messung stabilisiert sich innerhalb von 12 Stunden ab dem Einlegen der Batterie oder dem Umstellen der Station.

- Zur Einstellung der Meereshöhe halten Sie die Taste „HISTORY“ 3 Sekunden lang gedrückt. Auf dem Display beginnt der Meereshöhenwert zu blinken.
- Wählen Sie mit den Tasten "▲", "▼" (C und D) die Meereshöhe Ihres Orts aus und bestätigen Sie mit der Taste History (E).
- Das Wettervorhersagesymbol beginnt zu blinken, mit den Tasten "▲", "▼" (C und D) können Sie das aktuelle Wetter auswählen.

Displaybeleuchtung

Betätigen Sie die SNOOZE/LIGHT-Taste um die Displaybeleuchtung zu aktivieren. Bei Batterie-Notbetrieb leuchtet erfolgt die Displaybeleuchtung kurz – für 10 Sekunden.

Beim Anschließen eines Netzadapters:

Das Display leuchtet dauerhaft.

Betätigen Sie wiederholt die Taste SNOOZE/LIGHT, um die Displaybeleuchtung zu aktivieren/deaktivieren.

Einstellung des Beleuchtungsmodus

- Halten Sie die Taste „SNOOZE/LIGHT“ 2 Sekunden lang gedrückt, um den Beleuchtungsmodus auszuwählen (das Symbol a/b/c im Feld Nr. 1 blinkt).
- Durch wiederholtes Betätigen der Taste “▼” wählen Sie den gewünschten Beleuchtungsmodus a/b/c aus.

Modus A

- Sie können die Farbe der Displaybeleuchtung manuell wählen. Durch wiederholtes Betätigen der Taste “SNOOZE/LIGHT“ können Sie zwischen den einzelnen Farben umschalten: Rot – Grün – Blau – Gelb – Violett – Graublau – Weiß.
- Durch Betätigen der Taste „MODE“ bestätigen Sie Ihre Wahl.

Modus B

- Zeigt die Farbe entsprechend der Wettervorhersage-Funktion an: Gelb (Sonnig)- Rot (Wolbig) – Grün (Bewölkt)– Blau (Regen) – Violett (Gewitter). Durch Betätigen der Taste „MODE“ bestätigen Sie Ihre Wahl.

Modus C

- Die Farbe verändert sich entsprechend der Außentemperatur.
- Über 30 °C (Rot), 25~29,9 °C (Gelb), 20~24,9 °C (Grün), 10~19,9 °C (Weiß), 0~9,9 °C (Graublau), -0,1 °C ~-9,9 °C (Blau), unter -10 °C (Violett). Durch Betätigen der Taste „MODE“ bestätigen Sie Ihre Wahl. Außerhalb der Sensorsignalreichweite ist die Beleuchtung solange rot, bis das Signal vom Sensor wieder empfangen wird.
- Beim gleichzeitigen Betätigen der Tasten MODE und “▼” verändert sich die Farbe auf dem Display automatisch alle 7 Sekunden.

Diese Funktion ist nur aktiv, wenn ein Netzstecker angeschlossen ist.



Beim erneuten Betätigen der Taste MODE bleibt die aktuell eingestellte Farbe auf dem Display.

Temperatur-/Feuchtigkeits-/Drucktrend (Wettertrend)

Das Trendsymbol für die Außentemperatur und die Luftfeuchtigkeit wird im Feld 16 angezeigt.

Das Trendsymbol für die Innentemperatur und die Luftfeuchtigkeit wird im Feld 27 angezeigt.

Das Drucktrend-Symbol wird im Feld Nr. 4 über dem Druckwert angezeigt.

Anzeige des Temperatur-, Feuchtigkeits- und Drucktrends			
	steigend	stabil	fallend

Komfortsymbol – Smiley

Die Station verwendet die gespeicherten Feuchtigkeitsdaten zur Bestimmung des Komforts im Raum und zeigt das entsprechende Symbol im Feld Nr. 24 an.

		
COMFORT	DRY	WET

Wenn die Feuchtigkeit zwischen 40–70 % relative Feuchtigkeit und die Temperatur zwischen 20–28 °C liegt, wird das Symbol COMFORT – komfortables Umfeld – angezeigt.

Wenn die Feuchtigkeit niedriger als 40 % relative Feuchtigkeit ist, wird das Symbol DRY – trockene Umgebung angezeigt.

Wenn die Feuchtigkeit höher als 70 % relative Feuchtigkeit ist, wird das Symbol WET – feuchte Umgebung angezeigt

Falls sich die Temperatur nicht im Bereich zwischen 20–28 °C befindet und die Feuchtigkeit sich nicht im Bereich zwischen 40–70 % relative Feuchtigkeit befindet, wird kein Symbol angezeigt.

Frosthinweis

Wenn die Außentemperatur unter +1 °C liegt, wird das Frosthinweissymbol im Feld Nr. 2 angezeigt.

Hinweis auf niedrigen Batteriestatus

Die Station zeigt einen Hinweis auf niedrigen Batteriestatus bei der Station sowie auch beim Außen-sensor an. In diesem Fall müssen die Batterien ausgetauscht werden.

- Batteriestatus der Station – Feld Nr. 26.
- Batteriestatus des Außensensors – Feld Nr. 17.

Sicherheitsanweisungen und -hinweise



Lesen Sie sich vor der Verwendung der Anlage die Gebrauchsanleitung durch.



Beachten Sie die in dieser Anleitung aufgeführten Sicherheitsanweisungen.

Das Produkt wurde so entworfen, dass es bei sachgemäßer Verwendung viele Jahre zuverlässig hält.

- Bevor Sie mit dem Produkt zu arbeiten beginnen, lesen Sie bitte aufmerksam die Bedienungsanleitung durch.
- Setzen Sie das Produkt nicht direktem Sonnenlicht, extremer Kälte und Feuchtigkeit und rapiden Temperaturschwankungen aus.
- Stellen Sie das Produkt nicht an Plätze, die anfällig für Vibrationen und Erschütterungen sind – sie können das Produkt beschädigen.
- Setzen Sie das Produkt nicht übermäßigem Druck, Stößen, Staub, hohen Temperaturen oder Feuchtigkeit aus – dies kann Funktionsstörungen an dem Produkt, eine kürzere energetische Haltbarkeit, die Beschädigung der Batterie und die Deformation der Plastikteile verursachen.
- Setzen Sie das Produkt nicht Regen und Feuchtigkeit aus, es ist nicht für die Verwendung im Außenbereich bestimmt.
- Das Produkt darf nicht an offene Feuerquellen, wie beispielsweise brennende Kerzen u.ä. gestellt werden.
- Stellen Sie das Produkt nicht an Plätze, an denen keine ausreichende Luftzufuhr gewährleistet ist.
- Stecken Sie keine Gegenstände in die Lüftungsöffnungen des Produkts ein.
- Es dürfen keine Eingriffe in die inneren Schaltkreise des Produktes vorgenommen werden – das Produkt könnte beschädigt werden und die Garantie automatisch erlöschen.
- Verwenden Sie zur Reinigung ein weiches Tuch. Verwenden Sie keine Lösungs- oder Reinigungsmittel – sie könnten die Plastikteile zerkratzen und den elektrischen Stromkreis stören.
- Tauchen Sie das Produkt nicht ins Wasser oder andere Flüssigkeiten und vermeiden Sie den Kontakt des Produkts mit Tropf- oder Spritzwasser.
- Bei der Beschädigung oder bei Mängeln am Produkt führen Sie keine Reparaturen selbst durch, sondern geben es zur Reparatur in die Verkaufsstelle, bei der Sie es gekauft haben.

Dieses Gerät ist nicht zur Verwendung durch Personen vorgesehen (Kinder eingeschlossen), die verminderte körperliche, sensorielle oder geistige Fähigkeiten haben oder nicht über ausreichende Erfahrung und Kenntnisse verfügen, außer sie haben von einer Person, die für ihre Sicherheit verantwortlich ist, Anweisungen für den Gebrauch des Geräts erhalten oder werden von dieser beaufsichtigt.



Die Elektroverbraucher nicht als unsortierter Kommunalabfall entsorgen, Sammelstellen für sortierten Abfall bzw. Müll benutzen. Setzen Sie sich wegen aktuellen Informationen über die jeweiligen Sammelstellen mit örtlichen Behörden in Verbindung. Wenn Elektroverbraucher auf üblichen Mülldeponien gelagert werden, können Gefahrstoffe ins Grundwasser einsickern und in den Lebensmittelumlauf gelangen, Ihre Gesundheit beschädigen und Ihre Gemütlichkeit verderben.

Hiermit erklärt, EMOS spol. s r. o. dass der Funkanlagentyp E5101 der Richtlinie 2014/53/EU entspricht. Der vollständige Text der EU-Konformitätserklärung ist unter der folgenden Internetadresse verfügbar: <http://www.emos.eu/download>.

UA | Бездротовий метеорологічний пристрій

Специфікація:

годинник керований радіосигналом
внутрішня температура: від 0 °C до +50 °C
зовнішня температура: від -20 °C до +60 °C
відмінність температури: 0,1 °C
точність вимірювання температури: ± 1 °C (для діапазону від 0 °C до +40 °C), інакше ± 2 °C
внутрішня та зовнішня вологість: від 20 до 95 % RV
роздільна здатність вологи: 1 % RV
точність вимірювання вологості: ± 5 % для діапазону від 30 % до 60 %
 ± 8 % діапазон від 20 % до 29 % / 61 % до 95 %
вимірювальний проміжок бар. тиску: від 850 гПа до 1 050 гПа
бездротовий датчик: частота передачі 433 МГц, 10 мВт е.р.р. макс.
діапазон радіосигналу: до 50 м у вільному просторі
кількість датчиків для підключення: макс 1
джерело живлення головної станції: 3x 1,5 В ААА батарейки (не входять у комплект)
джерело живлення адаптера: AC 230 В / DC 5 В / 1 А (входять у комплект)
джерело живлення датчика: 2x 1,5 В ААА батареї (не входять у комплект)
розміри і вага без батарейок:
основна станція: 27 x 250 x 95 мм, 338 г
датчик: 21 x 60 x 100 мм, 54 г

Опис метеостанції

Передня панель (див. мал. 1)

1 – режим підсвічування дисплея; **2** – прогноз погоди; **3** – історія тиску; **4** – індикатор тренда тиску; **5** – значення тиску; **6** – DST – на літній час; **7** – час; **8** – активуйте будильник; **9** – отримання DCF сигналу; **10** – назва дня в тиждні; **11** – місяць; **12** – дата; **13** – до обіду/після обіду (AM/PM); **14** – макс./мін. зовнішня температура та вологість; **15** – зовнішня температура; **16** – індикатор тренда зовнішньої температури; **17** – іконка розрядженої батарейки у зовнішньому датчику; **18** – зовнішня вологість; **19** – прийом сигналу від зовнішнього датчика; **20** – сигналізатор температури; **21** – іконка зовнішнього датчика; **22** – внутрішня температура; **23** – внутрішня вологість; **24** – іконка комфорту; **25** – іконка внутрішньої температури та вологості; **26** – іконка розрядженої батарейки у пристрою; **27** – показник тренду внутрішньої температури; **28** – мін./макс. внутрішня температура та вологість; **29** – держак; **30** – кришка батарейного відсіку; **31** – батарейний відсік

Задня панель (див. мал. 2)

Кнопка	Натиск кнопки	Притримати кнопку протягом 3 секунд
(A) SNOOZE LIGHT	1. активація /деактивація функції Snooze 2. підсвічення дисплея	налаштування режиму підсвічування А, В або С
(B) MODE	режим відображення часу / Сигнал 1 / Сигнал 2	основне налаштування пристроя
(C) UP ▲	зображення МАКС/МІН температури та вологості; один крок вперед у налаштування	анулювання МАКС/МІН даних про температуру та вологість

Кнопка	Натиск кнопки	Притримати кнопку протягом 3 секунд
(D) DOWN ▼	налаштування одиниці температури °C/°F; один крок взад у налаштуванні активація /деактивація будильника	налаштування температурного ліміту зовнішньої температури
(E) HISTORY	зобразити історію тиску повітря	налаштування висоти над рівнем моря
(F) SEARCH		сполучення з датчиком
(G) DC jack		підключення AC адаптера



Опис датчика (див. мал. 3)

1 – зовнішня температура; 2 – зовнішня вологість; 3 – світлодіодна сигналізація передачі сигналу на станцію; 4 – отвір для підвішування на стіні; 5 – батарейний відсік

Попередження

Використовуйте лише лужні батареї 1,5 В такого ж типу, не використовуйте зяядні 1,2 В батареї. Зменшення напруги може призвести до несправності обох пристроїв.

Впуск в експлуатацію

1. Вставте батареї спочатку в метеостанцію (3× 1,5 В AAA), підключіть до метеостанції 5 В джерело живлення, котрий входить у комплект.
2. Потім вставте батареї у бездротовий датчик (2× 1,5 В AAA). Вставляючи батареї, переконайтеся, у правильній полярності, щоб уникнути пошкодження метеостанції чи датчика.
3. Після вставляння батарейок у метеорологічну станцію на дисплеї почне мигати висота над рівнем моря, кнопками "▲", "▼" (C та D) виберіть висоту над рівнем моря у місті вашого знаходження та підтвердіть це кнопкою History (E). Іконка прогнозу погоди почне мигати, кнопки "▲", "▼" (C та D) може вибрати актуальну погоду, підтвердіть кнопкою History.
4. Потім вставте батареї у бездротовий датчик (2× 1,5 В AAA) при вставлянні батарейок, переконайтеся, у правильній полярності. Червона світлодіодна контрольна лампочка почне мигати. Метеостанція тепер намагається з'єднатися з зовнішнім датчиком. Цей процес може тривати навіть 3 хвилини. У разі невдалого сполучення натисніть і притримайте кнопку „SEARCH” на метеостанції більше 3-ох секунд.
5. Рекомендуємо розмістити датчик на північній стороні будинку. У забудованих просторах досяжність датчика може швидко знижуватися. Датчик стійкий до крапель води, але всеж не піддавайте його тривалому впливам дощу. Не розміщуйте датчик на металевих предметах, оскільки це зменшить діапазон передачі.
6. Датчик можна розмістити вертикально або повісити на стіну.
7. Якщо на дисплеї метеостанції з'являється іконка низького заряду батарейки  в полі №. 17, замініть батареї у датчику.
8. Якщо на дисплеї метеостанції з'являється іконка низького заряду батарейки  в полі №. 26, вийміть батареї в метеостанції.

Годинник керований радіосигналом (DCF77)

- Автоматичний пошук DCF починається через 3 хвилини для пошуку зовнішнього датчика. На дисплеї почне мигати символ "▲" біля зобразиться час. Як тільки метеостанції вдасться захопити сигнал DCF, на дисплеї зобразиться іконка "▲".
- Одночасно натисніть кнопку "▲" або "▼" протягом 3 секунд, щоб вручну включити або відключити пошук сигналу DCF.
- Годинник синхронізується щодня між 1-шою і 3-юю годиною ранку. Якщо синхронізація не вдалася, процес повторюється біля 4-ої 5-ої години ранку.
- У звичайних умовах (на безпечній віддалі від джерел перешкод, таких як телевізори, комп'ютерні монітори), для захоплення сигналу потрібно кілька хвилин.

У випадку, якщо метеостанція цей сигнальне захопила, виконайте наступні кроки:

- Перемістіть метеостанцію на інше місце, та спробуйте знову захопити сигнал DCF.

- Перевірте відстань годин від джерел перешкод (комп'ютерні монітори або телевізори). При отриманні цього сигналу відстано малаб бути не менше 1,5–2 метрів.
- При отриманні сигналу DCF не розміщуйте метеорологічну станцію поблизу металевих дверей, віконних рам або інших металевих конструкцій або предметів (пральних машин, сушарок, холодильників тощо).
- У просторах зі залізобетонними конструкціями (підвали, висотні будинки тощо) прийом сигналів DCF згідно умов слабкіший.

У крайніх випадках помістіть метеостанцію біля вікна у направленні до передавача.

- на прийом радіосигналу DCF впливають наступні фактори,
- товсті стіни і ізоляція, підвальні приміщення і підвальні простори,
- невідповідні географічні умови (важко наперед передбачити),
- атмосферні перешкоди, грози перешкідні електроприлади, телевізори і комп'ютери, розташовані поруч з радіоприймачем DCF.

Якщо радіостанція не може знайти DCF сигнал, необхідно встановити час і дату вручну.

Примітка: У випадку, якщо станція захопить DCF сигнал, але час, який відображається буде невірний, (напр. зміщений на ± 1 годину), завжди потрібно налаштувати правильний часовий зсув у країні, де використовується метеостанція, див. налаштування часу та дати вручну. Актуальний час зображатиметься разос зі встановленим зміщенням часу.

Примітка: Може пройти навіть 30 хвилин після установки батарейок в пристрій, поки станція почне правильно відображати всі виміряні дані і завантажить сигнал DCF.

Ручне налаштування часу і дати

1. На пристрої зображення часу, протягом 3-ох секунд, натисніть кнопку „MODE“.
2. Кнопкам „▲“ або „▼“ налаштуєтє слідуючі параметри та це підтвердіть кнопкою „MODE“ у такій послідовності: рік – місяць– день– часовий зсув (-12 до +12) – формат часу 12/24 год – мова календаря (EN – англійська, GE – німецька, SP – іспанська, IT – італійська, FR – французька, DU – голандська, DA – Данська) одиницю тиску (inhg або hpa) - години – хвилини.

Налаштування будильника

Метеостанція дає можливість налаштувати 2 незалежні від собі себе години пробудження.

Повторно стисніть кнопку MODE, виберіть для збудження будильник № 1 (A1) або будильник № 2 (A2). Щоб увімкнути будильник, натисніть кнопку „▲“ або „▼“. Зобразиться іконка  (ввімкнена). Повторним натиском кнопки „▲“ або „▼“ будильник деактивуєтє, іконка зникне(неактивна).

Потім стисніть та притримайте кнопку MODE для налаштування вибраного часу будильника, почне мигати налаштування часу.

Щоб встановити час, повторно натисніть кнопку „▲“ або „▼“, для переміщення по меню знову натисніть кнопку MODE.

Залежно від налаштування відображається відповідна іконка налаштованого будильника.

Будильник прозвучить у встановлений час. Сигнал будильника дзвонить протягом 2 хвилин, якщо не буде натиснуто на жодну кнопку.

Щоб вимкнути будильник, повторно натисніть кнопку MODE, виберіть потрібний сигнал і натисніть на кнопку „▲“ або „▼“, будильник вимкнетє. Іконка будильника на дисплеї не буде відображатися.

Функція повторного збудження (SNOOZE)

Дзвінок будильника посунетє на 5 хвилин, натиснувши кнопку SNOOZE/LIGHT, яка розміщена у верхній частині метеостанції.

Натисніть на неї, коли почнетєся дзвінок. Іконка будильника  почне мигати.

Щоб скасувати функцію SNOOZE, натисніть будь-яку іншу кнопку – іконка перестанє мигати і залишиться зображеною.

Будильник знову активуєтєся наступного дня.

Якщо під час дзвінка не натиснете жодної кнопки, дзвінок автоматично припиняє звучати через 2 хвилини.

Зовнішня та внутрішня температура, встановлення одиниці температури °C/°F

Внутрішня температура відображається в полі 22.

Зовнішня температура відображається в полі 15.

Кілька разів натиснувши кнопку „▼» налаштуєтє встановити потрібну одиницю температури °C/°F.

Зображення максимальних та мінімальних показників температури/вологості

Повторним натиском кнопки «▲» поступово будуть зображатись максимальні (іконка MAX) і мінімальні (іконка MIN) виміряні параметри температури / вологості.

Якщо притримаєте кнопку «▲» більше 3 секунд, буде анульована пам'ять MAX / MIN параметрів.

Налаштування сигналізації зовнішньої температури

- Натисніть та притримайте кнопку „▼“, поки не почне мигати ON/OFF в полі №15, потім натисніть кнопки „▲“ і „▼“, виберіть ON (ввімкнено) або OFF (вимкнено).
- Натисніть на кнопку „MODE“ а потім кнопку “▲” та “▼” встановіть бажану температуру для верхньої межі температури (іконка ▲).
- Натисніть на кнопку „MODE“ а потім кнопку “▲” та “▼” встановіть бажану температуру для нижньої межі температури (іконка ▼).
- Коли перевищено граничну температуру, прозвучить звуковий сигнал (звуковий сигнал) і почне мигати значення температури.
- Натисніть будь-яку кнопку, щоб скасувати звуковий сигнал.
- Нижня гранична температура повинна бути хоча на 1 °C нижче, ніж обрана верхня гранична температура.

Прогноз погоди

Метеостанція прогнозує погоду на основі зміни атмосферного тиску протягом наступних 12–24 годин для навколишню на відстані 15–20 км.

Точність прогнозу погоди становить близько 70%. Оскільки прогноз погоди не завжди може бути на 100%, виробник і роздрібний продавець не несуть відповідальність за будь-які збитки, спричинені неточними прогнозами погоди. Під час першого налаштування або анулювання метеостанції, триває приблизно 12 годин, поки метеостанція почне правильно прогнозувати. Метеостанція покажує 5 іконок прогнозу погоди.

Примітка: Актуально зображена іконка означає прогноз на наступні 12–24 годин. Це не завжди може відповідати актуальному стану погоди.

				
Сонячно	Похмуро	Пасмурно	Дощ	Буря

Атмосферний тиск/історія

Станція зображує актуальні параметри атмосферного тиску в hPa/inHg одиницях і також історію тиску протягом останніх 12 годин у полі № 21 (повторним натиском кнопки HISTORY). Графік історії вимірювання тиску анімований.

Переміщення метеостанції на інше місце, може впливати на виміряні параметри.

Вимірювання стабілізується протягом 12 годин після вставлення батарейки або переміщення метеостанції.

- Щоб налаштувати висоту над рівнем моря, притримайте кнопку „HISTORY“, протягом 3 секунд. На дисплеї почнуть мигати параметри висоти над рівнем моря.
- кнопками «▲», «▼» (C i D) виберіть висоти над рівнем моря у місці де знаходитесь та підтвердження за допомогою кнопки HISTORY (E).
- Іконка прогнозу погоди почне мигати, кнопками “▲”, “▼” (C i D) можете вибрати актуальну погоду.

Підсвічування дисплея

Натисніть сенсорну кнопку для активації підсвічування дисплея. Тільки для роботи від батарейки, дисплей світиться протягом короткого часу, іменно 10 секунд.

При підключенні адаптера до мережі: Дисплей постійно світиться.

Натисніть кілька разів “SNOOZE/LIGHT”, щоб увімкнути/вимкнути підсвічування дисплея.

Установка режиму підсвічування

- Натисніть та притримайте кнопку „SNOOZE/LIGHT“ протягом 2 секунд для вибору режиму підсвічування (мигає іконка a/b/c в полі № 1).
- Повторним натиском кнопки, виберіть бажаний режим підсвічування a/b/c.

Режим А

- можете вручну вибрати колір підсвічування дисплея. Натиснувши кілька разів кнопку "SNOOZE / LIGHT" перемикаєте між різними кольорами: червоний – зелений – синій – жовтий – фіолетовий – біле – синій – білий.
- Натиском на кнопку „MODE“, підтвердите свій вибір.

Режим В

- Відображає кольори відповідно до функції прогнозу погоди: жовтий (сонячний) - червоний (пожмуро) - зелений (пасмурно) - синій (дощ) - фіолетовий (гроза). Натиснувши на кнопку „MODE“, підтвердите свій вибір.

Режим С

- Колір змінюється в залежності від зовнішньої температури.
- Вище 30 °С (червоний), 25 ~ 29,9 °С (жовтий), 20 ~ 24,9 °С (зелений), 10 ~ 19,9 °С (білий), 0 ~ 9,9 °С (світло-синій), -0,1 °С -9,9 °С (синій), нижче -10 °С (фіолетовий). Натиснувши на кнопку „MODE“, підтвердите свій вибір. Якщо сигнал з датчика виходить за межі діапазону, підсвічування буде червоним, доти доки сигнал датчика не буде отриманий знову.
- Якщо одночасно натиснути на кнопку MODE та „▼“, почне колір дисплея автоматично змінюється кожні 7 секунд.

Ця функція активна лише тоді, коли підключений адаптер живлення.



Якщо знову натиснете на кнопку MODE, залишиться на дисплеї налаштований колір.

Показник температури / вологості / тиску (погода)

У полі 16 відображається іконка тренду зовнішньої температури та вологості.

У полі 27 відображається іконка тренду внутрішньої температури та вологості.

Іконка тренду тиску відображається у полі № 4 над параметрами тиску.

показник тренду температури, вологості і тиску			
	піднімається	стійкий	падає

Іконка комфорту – смайлик

Метеостанція використовує збережені дані вологості для визначення комфорту в кімнаті і зображує відповідний символ у полі № 24.

		
COMFORT	DRY	WET

Якщо вологість знаходиться в межах 40–70 % RH, а температура знаходиться між 20–28 °С, з'явиться іконка COMFORT – комфортне середовище.

Якщо вологість повітря нижче 40 % RH, з'явиться іконка DRY – сухе середовище.

Якщо вологість повітря перевищує 70 % RV, з'являється іконка WET – вологе середовище.

Якщо температура не знаходиться в межах 20–28 °С і 40–70 % RH, на дисплеї не буде зображена жодна іконка.

Попередження про приморозки

Якщо зовнішня температура нижче ніж +1 °С, зображається символ попередження про приморозки на полі № 2.

Попередження про низький заряд батарейок

Метеостанція зображається попередження про низький заряд батарейок як для метеостанції, так і для зовнішнього датчика. У цьому випадку батарейки потрібно замінити.

- Стан батареї у метеостанції – поле № 26.
- Стан батарейок у зовнішньому датчику – поле №17.

Інструкції з техніки безпеки та попередження



Перед використанням пристрою прочитайте інструкцію з експлуатації.



Дотримуйтесь інструкцій з техніки безпеки, наведених у цьому посібнику.

- Виріб сконструйований так, щоб при охайному поводженні з ним, надійно працював багато років.
- Перед тим, як почнете виробом користуватися уважно прочитайте інструкцію для користувача.
 - Виріб не піддавайте прямому сонячному промінню, надзвичайному холоду і вологості та різким змінам температури.
 - Виріб не поміщайте у місцях, де буває вібрація чи трясіння – можуть причинити його пошкодження.
 - Не піддавайте виріб надзвичайному тиску, ударам, пороху, високій температурі або вологості – це могло б причинити зниження функції виробу, коротшу енергетичну витримку, пошкодження батареї чи деформацію пластмасових частин.
 - Виріб не піддавайте дощу або вологості, якщо він не призначений для зовнішнього користування.
 - Не поміщайте на виріб жодне джерело відкритого вогню, напр. запалену свічку або інші предмети.
 - Не поміщайте виріб в місцях, де не достатньо забезпечена циркуляція повітря.
 - Не всовуйте у простір вентиляції виробу жодних предметів.
 - Не втручайтеся у внутрішні електричні контури виробу – цим можете його пошкодити та автоматично цим закінчити гарантійний строк.
 - Для чищення використовуйте вологу, м'яку ганчірку. Не використовуйте розчинники, ні миючі заходи – можуть пошкрябати пластмасові частини та порушити електричні контури.
 - Виріб не занурюйте у воду та в іншу рідину, та не піддавайте бризкам чи каплям води.
 - Пошкоджений чи дефектний виріб самі не ремонтуйте, здайте його для ремонту у магазин де ви його придбали.
 - Цей пристрій не призначений для користування особам (включно дітей), для котрих фізична, почуттєва чи розумова нездібність, чи не достаток досвіду та знань забороняє ним безпечно користуватися, якщо така особа не буде під доглядом, чи якщо не була проведена для неї інструктаж відносно користування споживачем відповідною особою, котра відповідає за її безпечність.



Не викидуйте електричні пристрої як несортвані комунальні відходи, користуйтеся місцями збору комунальних відходів. За актуальною інформацією про місця збору звертайтеся до установ за місцем проживання. Якщо електричні пристрої розміщені на місцях з відходами, то небезпечні речовини можуть проникати до підземних вод і дістатись до харчового обігу та пошкоджувати ваше здоров'я.

Цим підприємство EMOS spol. s r. o. проголошує, що тип радіобладнання E5101 відповідає Директивам 2014/53/EU. Повний текст ЄС проголошення про відповідність можна знайти на цьому сайті <http://www.emos.eu/download>.

RO|MD | Stație meteorologică fără fir

Specificații:

ceas reglat prin semnal radio

temperatura interioară: 0 °C la +50 °C

temperatura exterioară: -20 °C la +60 °C

rezoluția temperaturii: 0,1 °C

precizia măsurării temperaturii: ±1 °C (pentru gama 0 °C la +40 °C), altfel ±2 °C

umiditatea interioară și exterioară: 20 la 95 % UR

rezoluția umidității: 1 % UR

precizia măsurării umidității: +/- 5 % pentru gama 30 % la 60 %

+/- 8 % gama 20 % la 29 % / 61 % la 95 %

gama de măsurare a presiunii bar.: 850 hPa la 1 050 hPa
 senzor fără fir: frecvența de transmisie 433 MHz, 10 mW e.r.p. max.
 raza de acțiune a semnalului radio: până la 50 m spațiu deschis
 număr senzori de conectat: max. 1
 alimentarea stației de bază: baterii 3× 1,5 V AAA (nu sunt incluse)
 alimentarea adaptorului: AC 230 V/DC 5 V/1 A (inclus în pachet)
 alimentarea senzorului: baterii 2× 1,5 V AAA (nu sunt incluse)
 dimensiuni și greutatea fără baterii:
 stația de bază: 27 × 250 × 95 mm, 338 g
 senzor: 21 × 60 × 100 mm, 54 g

Descrierea stației meteo

Panoul de bază (vezi fig. 1)

1 – regim de iluminare a ecranului; 2 – prognoza vremii; 3 – istoricul presiunii; 4 – indicatorul tendinței presiunii; 5 – valoarea presiunii; 6 – DST – ora de vară; 7 – ora; 8 – activarea alarmei; 9 – recepționarea semnalului DCF; 10 – denumirea zilei din săptămână; 11 – luna; 12 – data; 13 – dimineată/după amiază (AM/PM); 14 – temperatura și umiditatea exterioară max./min.; 15 – temperatura exterioară; 16 – indicatorul tendinței temperaturii exterioare; 17 – simbolul bateriei descărcate în senzorul exterior; 18 – umiditatea exterioară; 19 – recepționarea semnalului din senzorul exterior; 20 – alarma termică; 21 – simbolul senzorului exterior; 22 – temperatura interioară; 23 – umiditatea interioară; 24 – simbolul confortului; 25 – simbolul temperaturii și umidității interioare; 26 – simbolul bateriei descărcate în stație; 27 – indicatorul tendinței temperaturii interioare; 28 – temperatura și umiditatea interioară max./min.; 29 – suport; 30 – capacul bateriilor; 31 – locașul bateriilor

Partea din spate (vezi fig. 2)

Buton	Apăsarea butonului	Țineți butonul timp de 3 secunde
(A) SNOOZE LIGHT	1. activarea /dezactivarea funcției Snooze 2. iluminarea ecranului	setarea modului de iluminare A, B sau C
(B) MODE	modul de afișare a orei/ Alarm1/ Alarm 2	setarea de bază a stației
(C) UP "▲", "	afișarea temperaturii și umidității MAX/ MIN; un pas înainte în regim de setare	ștergerea valorilor MAX/MIN de temperatură și umiditate.
(D) DOWN "▼", "	setarea unității de temperatură °C/°F; un pas înapoi în regim de setare; activarea/dezactivarea alarmei	Setarea limitei termice a temperaturii exterioare
(E) HISTORY	afișează istoricul presiunii aerului	setarea înălțimii deasupra nivelului mării
(F) SEARCH		asocierea cu senzor
(G) DC jack		conectarea adaptorului AC

Descrierea senzorului (vezi fig. 3)



1 – temperatura exterioară; 2 – umiditatea exterioară; 3 – semnalizare LED a transmisiei semnalului în stație; 4 – deschizătură de ancorare pe perete; 5 – locașul bateriilor

Atenționare

Folosiți doar baterii alcaline 1,5 V de același tip, nu folosiți baterii reîncărcabile de 1,2 V. Tensiunea mai scăzută poate perturba funcționalitatea ambelor unități.

Punerea în funcțiune

1. Introduceți mai întâi bateriile în stația meteo (3× 1,5 V AAA), conectați la stație sursa de rețea de 5 V, care este inclusă în pachet.

2. Apoi introduceți bateriile în senzorul fără fir (2× 1,5 V AAA). La introducerea bateriilor respectați polaritatea corectă, pentru a nu se ajunge la deteriorarea stației meteo sau a senzorului.
3. După introducerea bateriilor în stația meteo pe ecran va începe să clipească înălțimea deasupra nivelului mării, cu butoanele "▲", "▼" (C a D) selectați înălțimea deasupra nivelului mării a poziției dumneavoastră și confirmați cu butonul History (E). Simbolul prognozei vremii va începe să clipească, cu butoanele "▲", "▼" (C a D) puteți selecta vremea actuală, confirmați cu butonul History.
4. Apoi introduceți bateriile în senzorul fără fir (2× 1,5 V AAA), la introducerea bateriilor respectați polaritatea corectă. LED-ul de control roșu va începe să clipească. Stația meteo începe să detecteze senzorul de exterior. Acest proces poate să dureze până la 3 minute. În cazul defecțiunii legăturii apăsați și țineți butonul "SEARCH" pe stație mai mult de 3 secunde.
5. Recomandăm amplasarea senzorului pe latura nordică a clădirii. În spațiile construite raza de acțiune a senzorului poate să scadă rapid. Senzorul este rezistent la picături de apă, nu-l expuneți însă îndelungat la ploaie. Nu așezați senzorul pe obiecte metalice, s-ar diminua raza lui de emisie.
6. Senzorul îl puteți amplasa vertical sau ancora pe perete.
7. Dacă pe ecranul stației meteo apare simbolul bateriei slabe  în câmpul nr. 17, înlocuiți bateriile în senzor.
8. Dacă pe ecranul stației meteo apare simbolul bateriei slabe  în câmpul nr. 26, înlocuiți bateriile în stație.

Ceas reglat prin radio (DCF77)

- Detectarea automată a semnalului DCF începe după 3 minute destinate detectării senzorului exterior. Pe ecran va clipi simbolul "▲" alături de afișarea orei. În momentul în care stația meteo reușește să recepționeze semnalul DCF, pe ecran va fi afișat simbolul .
- Apăsați concomitent butoanele "▲" sau "▼" timp de 3 secunde pentru pornirea sau întreruperea manuală a detectării semnalului DCF.
- Ceasul se sincronizează zilnic între orele 1 și 3 dimineața. În cazul eșuarii sincronizării, procesul se va repeta între orele 4 și 5.
- În condiții normale (la distanță îndestulătoare de surse de interferență, cum sunt de ex. televizoare, ecranele calculatoarelor) detectarea semnalului orar durează câteva minute.

În cazul în care stația meteo nu detectează acest semnal, procedați conform pașilor următori:

- mutați stația meteo în alt loc și încercați din nou să detectați semnalul DCF.
- Controlați distanța ceasului de la sursele de interferență, cum sunt ecranele calculatoarelor sau televizoare. La recepționarea acestui semnal ar trebui să fie de cel puțin 1,5 la 2 metri.
- În timpul recepționării semnalului DCF nu așezați stația meteo în apropierea ușilor metalice, tocurelor de fereastră sau a altor construcții ori obiecte metalice (mașini de spălat, uscătorii, frigidere etc.).
- În spații construite din beton armat (pivnițe, blocuri etc.) recepția semnalului DCF este mai slabă, dependent de condiții.
- În cazuri extreme amplasați stația meteo în apropierea ferestrei orientate spre emițător.

Recepționarea semnalului DCF este influențată de următorii factori:

- pereți groși și izolație, spații din subsol și pivnițe,
- condiții geografice locale necorespunzătoare (difícil de evaluat în prealabil),
- perturbații atmosferice, furtuni, consumatoare electrice neizolate, televizoare și calculatoare amplasate în apropierea radioreceptorului DCF.

Dacă stația nu poate detecta semnalul DCF, este necesară reglarea manuală a orei și datei.

Mențiune: În caz că stația detectează semnalul DCF, dar ora actuală afișată nu va fi corectă (de ex. deplasată cu ±1 oră), este necesară setarea fusului orar corect pentru țara în care este utilizată stația, vezi Reglarea manuală a orei. Ora actuală va fi afișată cu deplasarea orară setată.

Mențiune: Poate să dureze până la 30 de minute de la introducerea bateriilor în unități, până ce stația începe să afișeze corect toate datele măsurate și citește semnalul DCF.

Reglarea manuală a orei și datei

1. În modul de afișare a orei apăsați butonul „MODE” timp de 3 secunde.

2. Cu butoanele "▲" sau "▼" reglați următorii parametri și confirmați cu butonul „MODE” în această ordine: anul – luna – ziua – fusul orar (-12 to +12) – formatul orar 12/24 h – limba calendarului (EN – engleză, GE – germană, SP – spaniolă, IT – italiană, FR – franceză, DU – olandeză, DA – daneză) unitatea presiunii (inhg sau hpa) - ora – minutul.

Reglarea alarmei

Stația meteo permite reglarea a 2 alarme independente.

Apăsăți repetat butonul MODE, selectați ora alarmei nr.1 (AL1) sau ora alarmei nr. 2 (AL2).

Pentru activarea alarmei apăsați butonul "▲" sau "▼". Se afișează simbolul  (activă). Prin reapăsarea butonului "▲" sau "▼" alarma se dezactivează, simbolul dispare (inactivă).

Apoi apăsați lung butonul MODE pentru setarea alarmei selectate, începe să clipească setarea orei. Valorile orei le setați prin apășarea repetată a butoanelor "▲" sau "▼", pentru deplasare în ofertă reapăsați butonul MODE.

Conform setării, pe ecran va fi afișat simbolul alarmei corespunzătoare.

Alarma va suna apoi la ora stabilită. Alarma va suna timp de 2 minute, dacă nu va fi apăsat niciun buton. Dacă doriți să dezactivați alarma, apăsați repetat butonul MODE, selectați alarma solicitată, iar prin apășarea butonului "▲" sau "▼" dezactivați alarma. Simbolul alarmei nu va fi afișat pe ecran.

Funcția alarmei repetate (SNOOZE)

Sunetul alarmei îl amânăți cu 5 minute prin apășarea butonului SNOOZE/LIGHT amplasat pe partea superioară a stației.

Acest buton îl apăsați nemijlocit la sunetul alarmei. Va clipi simbolul alarmei .

Pentru anularea funcției SNOOZE apăsați orice alt buton – simbolul alarmei va înceta să clipească și va rămâne afișat.

Alarma va fi reactivată a doua zi.

Dacă în timpul sunetului nu apăsați niciun buton, sunetul se va opri automat după 2 minute.

Temperatura interioară și exterioară, setarea unității de temperatură °C/°F

Temperatura interioară se afișează în câmpul 22.

Temperatura exterioară se afișează în câmpul 15.



Prin apășarea repetată a butonului "▼" setați unitatea de temperatură solicitată °C/°F.

Afișarea valorilor maxime și minime măsurate ale temperaturii/umidității

Apăsând repetat butonul "▼" vor fi afișate succesiv valorile maxime (simbolul MAX) și minime (simbolul MIN) măsurate ale temperaturii/umidității.

Memoria valorilor MAX/MIN măsurate o ștergeți ținând mai mult de 3 secunde butonul "▲".

Setarea alarmei termice a temperaturii exterioare

- Țineți lung butonul "▼" până începe să clipească ON/OFF în câmpul nr. 15, iar cu apășarea ulterioară a butoanelor "▲" și "▼" selectați ON (pornit) sau OFF (oprit).
- Apăsați butonul „MODE” iar apoi cu butoanele "▲" și "▼" setați temperatura solicitată pentru limita superioară a temperaturii (simbolul .
- Apăsați butonul „MODE” iar apoi cu butoanele "▲" și "▼" setați temperatura solicitată pentru limita inferioară a temperaturii (simbolul .
- În cazul depășirii limitei termice va suna alarma (piuit) iar valoarea temperaturii va clipi.
- Apăsați orice buton pentru oprirea piuitului.
- Limita pentru temperatura inferioară trebuie setată cu cel puțin 1 °C mai mică decât limita setată a temperaturii superioare.

Prognoza vremii

Stația indică prognoza vremii pe baza modificărilor presiunii atmosferice pe următoarele 12–24 ore pe o rază de 15–20 km.

Precizia prognozei vremii este de 70 %. Întrucât prognoza vremii nu poate să coincidă întotdeauna 100 %, producătorul nici vânzătorul nu poate fi responsabil pentru orice daune provocate de prognoza inexactă a vremii. La prima reglare sau după resetarea stației meteo durează aproximativ 12 ore până ce stația începe să prognozeze corect. Stația meteo indică prognoza vremii cu 5 simboluri.

Mențiune: Simbolul afișat actualmente indică prognoza pe următoarele 12-24 ore. Nu trebuie să corespundă stării actuale a vremii.

				
Însorit	Înnorat	Închisă	Ploaie	Furtună

Presiune atmosferică/istoric

Stația afișează valoarea presiunii atmosferice în unități hPa/inHg și istoricul presiunii din ultimele 12 ore în câmpul nr. 21 (prin apăsarea repetată a butonului HISTORY). Graficul istoricului măsurării presiunii este animat. La mutarea stației meteo în alt loc intervine influențarea valorilor măsurate. Măsurarea se stabilizează în cursul a 12 ore de la introducerea bateriilor sau după mutarea stației.

- Pentru setarea în înălțimii deasupra nivelului mării țineți butonul „HISTORY” timp de 3 secunde. Pe ecran începe să clipească valoarea înălțimii deasupra nivelului mării.
- Cu butoanele „▲”, „▼” (C și D) selectați înălțimea deasupra nivelului mării din locul poziției dumneavoastră și confirmați cu butonul History (E).
- Simbolul prognozei vremii începe să clipească, cu butoanele „▲”, „▼” (C și D) puteți selecta vremea actuală.

Iluminarea ecranului

Apăsați butonul tactil SNOOZE/LIGHT pentru activarea iluminării ecranului. Utilizând aparatul doar pe baterii ecranul va fi luminat scurt timp de 10 secunde.

La conectarea adaptorului de rețea:

Ecranul este luminat permanent.

Apăsați repetat butonul SNOOZE/LIGHT pentru activarea/dezactivarea permanentă a luminării ecranului.

Setarea modului de iluminare

- Țineți butonul „SNOOZE/LIGHT” timp de 2 secunde pentru selectarea modului de iluminare (clipește simbolul a/b/c în câmpul nr. 1).
- Prin apăsarea repetată a butonului „▼” selectați modul de iluminare solicitat a/b/c.

Modul A

- Puteți selecta manual culoarea iluminării ecranului. Prin apăsarea repetată a butonului „SNOOZE/LIGHT” comutați între culorile individuale: roșie – verde – albastră – galbenă – violetă – albastră deschis – albă.
- Prin apăsarea butonului „MODE” confirmați opțiunea.

Modul B

- Afișează culorile conform funcției Prognozei vremii: galbenă (Însorit)- roșie (Înnorat) – verde (Închis)– albastră (ploaie) – violetă (furtună). Apăsând butonul „MODE” confirmați opțiunea.

Modul C

- Culoarea se modifică conform temperaturii exterioare.
- Peste 30 °C (roșie), 25~29.9 °C (galbenă), 20~24.9 °C (verde), 10~19.9 °C (albă), 0~9.9° (albastră deschis), -0.1 °C ~-9.9 °C (albastră), sub -10 °C (violetă). Apăsând butonul „MODE” confirmați opțiunea. Dacă nu este la dispoziție semnalul din senzor, iluminarea va fi roșie, până nu revine recepționarea semnalului din senzor.
- Dacă apăsați concomitent butonul MODE și „▼” culoarea ecranului începe să se modifice automat la fiecare 7 secunde.

Această funcție este activă doar când este conectată sursa de rețea.



Dacă apăsați din nou butonul MODE, rămâne setată culoarea actuală a ecranului.

Tendența temperaturii/umidității/presiunii (vremii)

Simbolul tendinței temperaturii exterioare și umidității se afișează în câmpul 16.

Simbolul tendinței temperaturii interioare și umidității se afișează în câmpul 27.

Simbolul tendinței presiunii se afișează în câmpul nr. 4 deasupra valorii presiunii.

Indicatorul tendinței temperaturii, umidității și presiunii			
	în creștere	stabilă	în descreștere

Simbolul confortului – smiley

Stația face uz de datele salvate privind umiditatea pentru stabilirea confortului în încăpere și afișează simbolul corespunzător în câmpul nr. 24.

		
COMFORT	DRY	WET

Dacă umiditatea este între 40–70 % UR și temperatura între 20–28 °C, apare indicația COMFORT – mediu confortabil.

Dacă umiditatea este mai mică de 40 % UR, apare indicația DRY – mediu uscat.

Dacă umiditatea este mai mare de 70 % UR, apare indicația WET – mediu umed.

Dacă temperatura nu este în intervalul 20–28 °C și 40–70 % UR, nu va fi afișat niciun simbol.

Atenționare asupra poleiului

Dacă temperatura exterioară măsurată va fi sub +1 °C, se afișează simbolul atenționării asupra poleiului în câmpul nr.2.

Atenționare asupra stării scăzute a bateriei

Stația afișează atenționarea asupra stării scăzute a bateriei în stație și senzorul exterior. În acest caz bateriile trebuie înlocuite.

- Starea bateriilor în stație – câmpul nr. 26.
- Starea bateriilor în senzorul exterior – câmpul nr. 17.

Indicații de siguranță și atenționări

 Înainte de folosirea aparatului citiți instrucțiunile de utilizare.

 Respectați indicațiile de siguranță menționate în aceste instrucțiuni.

Produsul este proiectat astfel, ca la o manipulare adecvată să funcționeze corect ani îndelungați.

- Înainte de folosirea produsului, citiți cu atenție instrucțiunile de utilizare.
- Nu expuneți produsul la lumina directă a soarelui, temperatură și umiditate extremă și la variații bruște de temperatură.
- Nu amplasați produsul în locuri expuse vibrațiilor și zguduitorilor – pot provoca deteriorarea lui.
- Nu expuneți produsul la presiune excesivă, izbituri, praf, temperatură sau umiditate extremă – ar putea provoca defectarea funcționalității produsului, scurtarea autonomiei energetice, deteriorarea bateriilor și deformarea componentelor de plastic.
- Nu expuneți produsul la ploaie nici umiditate, dacă nu este destinat pentru utilizare în exterior.
- Pe produs nu așezați surse de foc deschis, de ex. lumânare aprinsă etc.
- Nu amplasați produsul în locuri fără flux de aer îndestulător.
- Nu introduceți în orificiile de aerisire niciun fel de obiecte.
- Nu interveniți la circuitele electrice interne ale produsului – aceasta ar putea provoca deteriorarea lui și încetarea automată a valabilității garanției.
- La curățare folosiți cârpă fină și umedă. Nu folosiți diluanți nici detergenți – ar putea zgăria componentele de plastic și întrerupe circuitele electrice.
- Nu scufundați produsul în apă sau în alte lichide, nu expuneți produsul la stropi sau jeturi de apă.
- În caz de deteriorare sau defectare a produsului nu efectuați singuri niciun fel de reparații, predați-l spre reparare la magazinul în care l-ați procurat.
- Acest aparat nu este destinat utilizării de către persoane (inclusiv copii) a căror capacitate fizică, senzorială sau mentală, ori experiența și cunoștințele insuficiente împiedică utilizarea aparatului

În siguranță, dacă nu vor fi supravegheate sau dacă nu au fost instruite privind utilizarea acestui aparat de către persoana responsabilă de securitatea acestora.



Nu aruncați consumatorii electrici la deșeurile comunale nesortate, folosiți bazele de recepție a deșeurilor sortate. Pentru informații actuale privind bazele de recepție contactați organele locale. Dacă consumatorii electrici sunt depozitați la stocuri de deșeurii comunale, substanțele periculoase se pot infiltra în apele subterane și pot să ajungă în lanțul alimentară, periclitând sănătatea și confortul dumneavoastră.

Prin prezenta, EMOS spol. s r. o. declară că tipul de echipamente radio E5101 este în conformitate cu Directiva 2014/53/UE. Textul integral al declarației UE de conformitate este disponibil la următoarea adresă internet: <http://www.emos.eu/download>.

LT | Belaidė meteorologinė stotelė

Specifikacijos:

radijo bangomis valdomas laikrodis

vidaus temperatūra: nuo 0 °C iki +50 °C

lauko temperatūra: nuo -20 °C iki +60 °C

temperatūros raiška: 0,1 °C

temperatūros matavimo tikslumas: ±1 °C (nuo 0 °C iki +40 °C), kitu atveju ±2 °C

vidaus ir lauko drėgmė: santykinė drėgmė nuo 20 iki 95 %

drėgmės raiška: santykinė drėgmė 1 % tikslumu

drėgmės matavimo tikslumas: +/-5 %, jei drėgmė nuo 30 % iki 60 %

+/-8 %, jei drėgmė nuo 20 % iki 29 % / nuo 61 % iki 95 %

barometrinio slėgio matavimo ribos: nuo 850 hPa iki 1 050 hPa

belaidis jutiklis: perdavimo dažnis 433 MHz, 10 mW e.r.p. maks.

radijo signalo atstumas: iki 50 m atviroje zonoje

jutiklių skaičius vienam ryšiui: daugiausia 1

pagrindinės stotelės maitinimas: 3x 1,5 V AAA tipo baterijos (nepridedamos)

jutiklio maitinimas: KS 230 V/NS, 5 V/1 A (pridedamas)

jutiklio maitinimo tiekimas: 2x 1,5 V AAA tipo baterijos (nepridėtos)

matmenys ir svoris be baterijų:

pagrindinė stotelė: 27 x 250 x 95 mm, 338 g

jutiklis: 21 x 60 x 100 mm, 54 g

Meteorologinės stotelės aprašymas

Pagrindinis skydelis (žr. 1 pav.)

1 – ekrano apšvietimo režimas; **2** – orų prognozė; **3** – slėgio istorija; **4** – slėgio tendencijos indikatorius; **5** – slėgio vertė; **6** – DST – vasaros laikas; **7** – laikas; **8** – žadintuvo įjungimas; **9** – DCF signalo imtuvus; **10** – savaitės diena; **11** – mėnuo; **12** – data; **13** – rytas / popietė (AM/PM); **14** – didžiausia / mažiausia lauko temperatūra bei drėgmė; **15** – lauko temperatūra; **16** – lauko temperatūros tendencijos indikatorius; **17** – išsikrovusios lauko jutiklio baterijos simbolis; **18** – lauko drėgmė; **19** – signalo priėmimas iš lauko jutiklio; **20** – temperatūros įspėjimas; **21** – lauko jutiklio simbolis; **22** – vidaus temperatūra; **23** – patalpų drėgmė; **24** – patogumo simbolis; **25** – vidaus temperatūros ir drėgmės simbolis; **26** – išsekusios stotelės baterijos simbolis; **27** – vidaus temperatūros tendencijos indikatorius; **28** – didžiausia/mažiausia vidaus temperatūra ir drėgmė; **29** – laikiklis; **30** – baterijos dangtelis; **31** – baterijų skyrius

Galinė dalis (žr. 2 pav.)

Mygtukas	Mygtuko paspaudimas	Nuspauskite ir 3 sekundes palaikykite mygtuką
(A) ATIDĖTI APŠVIETIMAS	1. įjungti / išjungti atidėjimo funkciją 2. ekrano apšvietimas	nustatyti A, B arba C apšvietimo režimą

Mygtukas	Mygtuko paspaudimas	Nuspauskite ir 3 sekundes palaikykite mygtuką
(B) REŽIMAS	laiko rodymo režimas / 1 žadintuvas / 2 žadintuvas	baziniai stotelės nustatymai
(C) AUKŠTYN „▲“	rodyti didžiausią / mažiausią temperatūrą ir drėgmę, nustatymuose vienu žingsneliu pirmyn	ištrinti didžiausios / mažiausios temperatūros ir drėgmės duomenis.
(D) ŽEMYN „▼“	nustatyti °C/°F temperatūros matavimo vienetus vienas žingsnis atgal nustatymuose; įjungti / išjungti žadintuvą	nustatyti lauko temperatūros ribą
(E) ISTORIJA	rodyti oro slėgio istoriją	nustatyti aukštį
(F) PAIEŠKA		susieti su jutikliu
(G) NS lizdas		KS adapterio jungtis

Jutiklio aprašymas (žr. 3 pav.)



1 – lauko temperatūra; 2 – lauko drėgmė; 3 – Signalo persiuntimo į stotelę LED indikacija; 4 – skylutė, skirta pakabinimui ant sienos; 5 – baterijų skyrius

Dėmesio

Naudokite tik šarmines tos pačios rūšies 1,5 V baterijas, nenaudokite įkraunamų 1,2 V baterijų.

Dėl mažesnės įtampos gali neveikti abu vienetai.

Pradžia

1. Pirmiausia į meteorologinę stotelę įstatykite baterijas (3x 1,5 V AAA)/įkiškite pridedamą 5 V maitinimo adapterį.
2. Tuomet įdėkite baterijas į belaidį jutiklį (2x 1,5 V AAA). Įdėdami baterijas įsitikinkite, ar poliškumas teisingas, kad išvengtumėte meteorologinės stotelės ir jutiklių pažeidimo.
3. Į meteorologinę stotelę įdėjus baterijas stotelės ekrane pradės mirksėti aukščio informacija. Mygtukais „▲“, „▼“ (C ir D) įveskite savo vietovės aukštį ir patvirtinkite paspausdami mygtuką (E) Istorija. Pradės mirksėti orų prognozės simbolis; mygtukais „▲“, „▼“ (C ir D) pasirinkite dabartinę orų prognozę ir patvirtinkite paspausdami Istorijos mygtuką.
4. Tuomet į belaidį jutiklį įdėkite baterijas (2x 1,5 V AAA), atkreipkite dėmesį į baterijų poliškumą. Raudonas LED indikatorius pradės mirksėti. Meteorologinė stotelė bando prisijungti prie belaidžio jutiklio. Tai gali užtrukti iki 3 minučių. Jei ryšio užmegzti nepavyksta, paspauskite ir ilgiau nei 3 sekundes palaikykite stotelės mygtuką „IESKOTI“.
5. Rekomenduojame jutiklį laikyti šiaurinėje namo dalyje. Jutiklio veikimo atstumas gali gerokai sumažėti jei aplink yra daug kliūčių. Jutiklis yra atsparus vandens lašams, tačiau jis turėtų būti saugomas nuo ilgalaikio lietaus. Nedėkite jutiklio ant metalinių objektų, nes gali sumažėti signalo perdavimo atstumas.
6. Galite padėti jutiklį vertikaliajo padėtyje arba pakabinti ant sienos.
7. Jei meteorologinės stotelės ekrano 17 laukelyje rodomas senkančios baterijos simbolis , pakeiskite jutiklio baterijas.
8. Jei meteorologinės stotelės ekrano 26 laukelyje rodomas senkančios baterijos simbolis , pakeiskite jutiklio baterijas.

Radjo bangomis valdomas laikrodis (DCF77)

- Automatinė DCF paieška prasidės po 3 minučių, praleistų ieškant lauko jutiklio. „▲“ simbolis šalia laiko mirksės. Meteorologinei stotelei sėkmingai gavus DCF signalą ekrane bus rodomas simbolis „▲“.

- Vienu metu paspauskite ir 3 sekundes palaikykite mygtukus „▲“ ir „▼“, kad įjungtumėte ar išjungtumėte DCF rankiniu būdu.
- Laikrodį sinchronizuojamas kasdien nuo 1:00 iki 3:00. Jei sinchronizacija nepavyksta, procesas kartojamas nuo 4:00 iki 5:00.
- Esant įprastoms sąlygoms (pakankamam atstumui nuo galimų trukdžių, pvz., televizorių, kompiuterių monitorių) laiko signalo priėmimas trunka kelias minutes.

Jei meteorologinė stotelė neaptinka signalo, atlikite šiuos veiksmus.

- Perkelkite meteorologinę stotelę į kitą vietą ir bandykite vėl aptikti DCF signalą.
- Patikrinkite laikrodžio atstumą nuo galimų kliūčių (kompiuterio monitorių arba televizorių). Priimant signalą, atstumas turi būti bent 1,5–2 m.
- Gaunant DCF signalą, nedėkite meteorologinės stotelės netoli metalinių durų, langų rėmų ir kitų metalinių konstrukcijų ar objektų (skalavimo mašinų, džiovyklių, šaldytuvų ir pan.).
- Gelžbetoninėse konstrukcijose (rūsiose, aukštuose pastatuose ir pan.) DCF signalas yra silpnesnis atsižvelgiant į sąlygas.
- Išskirtiniais atvejais padėkite meteorologinę stotelę prie lango siųstuvo kryptimi.

DCF radijo signalo priėmimui įtakos turi toliau nurodyti veiksniai:

- storos sienos ir izoliacija, pusrūsiai ir rūšiai,
- netinkamos vietos geografinės sąlygos (jas sunku iš anksto numatyti),
- aplinkos trukdžiai, perkūnija, elektros prietaisai be trukdžių pašalinimo, televizoriai ir kompiuteriai, esantys netoli DCF imtuvo.

Jei meteorologinė stotelė neaptinka DCF signalo, data ir laikas turi būti nustatyti rankiniu būdu.

Pastaba. Jei meteorologinė stotelė aptinka DCF signalą, tačiau dabartinis laikas ekrane yra neteisingas (pvz., su ± 1 val. poslinkiu), turėsite nustatyti teisingą šalies, kurioje naudojate stotelę, laiko juostą. Žr. skyrių Rankinis laiko ir datos nustatymas. Dabartinis laikas bus rodomas su atitinkamu laiko juostos skirtumu.

Pastaba. Pakeitus baterijas, gali užtrukti iki 30 min., kol stotelė pradės rodyti teisingus matavimo duomenis ir nustatys DCF signalą.

Rankinis laiko ir datos nustatymas

1. Ekranu režime paspauskite ir 3 sekundes palaikykite REŽIMO mygtuką.
2. Mygtukais „▲“ arba „▼“ nustatykite toliau pateiktus parametrus ir patvirtinkite REŽIMO mygtuku šia tvarka: metai – mėnuo – diena – laiko juosta (nuo -12 iki +12) – laiko formatas 12/24 val. – kalendoriaus kalba (EN – anglų, GE – vokiečių, SP – ispanų, IT – italų, FR – prancūzų, DU – olandų, DA – danų) – slėgio matavimo vienetai (inhg arba hpa) – valanda – minutė.

Žadintuvo nustatymai

Meteorologinėje stotelėje galima nustatyti 2 skirtingus žadintuvo laikus.

Pakartotinai spauskite mygtuką REŽIMAS ir pasirinkite žadintuvo Nr. 1 (A1) laiką arba žadintuvo Nr. 2 (A2) laiką.

Norėdami įjungti žadintuvą, paspauskite „▲“ arba „▼“. Bus rodomas  simbolis (aktyvus). Dar kartą paspaudus mygtuką „▲“ arba „▼“ žadintuvas išjungiamas, simbolis išnyksta (tampa neaktyvus).

Tuomet paspauskite ir palaikykite mygtuką REŽIMAS, kad nustatytumėte pasirinktą žadintuvą. Laiko nustatymas pradės mirksėti.

Žadintuvą nustatykite mygtukais „▲“ arba „▼“. Norėdami perjungti pasirinkimą, dar kartą paspauskite mygtuką REŽIMAS.

Atsižvelgiant į nustatymus, ekrane bus rodomas simbolis su atitinkamu žadintuvo laiku.

Žadintuvas įsijungs nustatyti laiku. Jei nepaspaudžiamas mygtukas, žadintuvas skambės 2 minutes. Jei norite išjungti žadintuvą, keletą kartų paspauskite mygtuką REŽIMAS, kad pasirinktumėte norimą žadintuvą, tuomet paspauskite „▲“ arba „▼“, kad jį išjungtumėte. Žadintuvo funkcija ekrane nebebus rodoma.

Žadintuvo atidėjimo funkcija

Galite atidėti žadintuvo skambėjimą 5 minutėms paspausdami mygtuką ATIDĖTI / APŠVIETIMAS, esantį stotelės viršuje.

Žadintuvui pradėjus skambėti paspauskite mygtuką. Mirksės žadintuvo simbolis .

Norėdami išjungti ATIDĖJIMO režimą, paspauskite bet kurį kitą mygtuką – simbolis nustos mirksėti ir liks rodomas ekrane.

Žadintuvas vėl skambės kitą dieną.

Jei nepaspausite jokio mygtuko, kol skamba žadintuvas, jis nustos skambėti automatiškai po 2 min.

Vidaus ir lauko temperatūros. °C / °F temperatūros matavimo vienetų nustatymas

Vidaus temperatūra rodoma 22 laukelyje.

Lauko temperatūra rodoma 15 laukelyje.

Keletą kartų paspauskite mygtuką „▼“, kad perjungtumėte tarp °C/°F vienetų.

Didžiausios ir mažiausios temperatūros / drėgmės rodmėnų rodymas

Pakartotinai spaudžiant mygtuką „▲“ bus rodomi didžiausi (simbolis MAX) ir mažiausi (simbolis MIN) temperatūros / drėgmės nuskaitymai.

Jei paspauskite ir ilgiau nei 3 sekundes palaikysite mygtuką „▲“, didžiausių ir mažiausių rodmėnų atmintis bus ištrinta.

Įspėjimo apie lauko temperatūrą nustatymas

- Paspauskite ir palaikykite mygtuką „▼“, kol 15 laukelyje pradės mirksėti ON/OFF. Tuomet mygtukais „▲“ ir „▼“ pasirinkite JUNGTI arba IŠJUNGTI.
- Paspauskite mygtuką REŽIMAS, tuomet mygtukais „▲“ ir „▼“ nustatykite norimą viršutinę temperatūros ribą (▲ simbolis).
- Paspauskite mygtuką REŽIMAS, tuomet mygtukais „▲“ ir „▼“ nustatykite norimą apatinę temperatūros ribą (▼ simbolis).
- Viršijus temperatūros ribą pasigirs įspėjimas (pypsėjimas), temperatūros rodmuo pradės mirksėti.
- Paspauskite bet kurį mygtuką, kad nutildytumėte pypsėjimą.
- Apatinė temperatūros riba turi būti 1 °C žemiau nei viršutinė temperatūros riba.

Orų prognozė

Stotelė prognozuoja orą remdamasi atmosferos slėgio pokyčiais artimiausioms 12–24 valandų 15–20 km apimančiai sričiai.

Orų prognozės tikslumas yra maždaug 70%. Kadangi orų prognozė gali nebūti 100% tikslu, nei gamintojas, nei pardavėjas negali būti laikomi atsakingais už nuostolius, patirtus dėl netikslios prognozės.

Pirmą kartą nustatant arba iš naujo nustatant meteorologinę stotelę, turi praeiti apie 12 valandų, kad stotelė pradėtų prognozuoti teisingai. Meteorologinė stotelė rodo 5 orų prognozės piktogramas.

Pastaba. Šiuo metu rodoma piktograma reiškia prognozę artimiausioms 12–24 valandų. Ji gali neatitikti dabartinės oro būsenos.

				
Saulėta	Debesuota	Apsiniaukę	Lietus	Smalkus lietus

Oro slėgis / istorija

Stotelė rodo dabartinį oro slėgį hPa/inHg vienetais bei išsaugo paskutinių 12 valandų matavimo duomenis 21 laukelyje (pakartotinai paspauskite ISTORIJOŠ mygtuką). Slėgio matavimo istorija vaizduojama diagrama. Meteorologinės stotelės perkėlimas į kitą vietą turi įtakos išmatuotoms vertėms.

Po baterijų įstatymo arba meteorologinės stotelės perkėlimo matavimai nusistato per 12 valandų.

- Norint nustatyti aukštį, paspauskite ir 3 sekundes palaikykite mygtuką ISTORIJA. Ekrane rodoma aukščio reikšmė pradės mirksėti.
- Mygtukais „▲“, „▼“ (C ir D) įveskite savo vietovės aukštį, patvirtinkite paspausdami Istorijos (E) mygtuką.
- Orų prognozės simbolis pradės mirksėti. Mygtukais „▲“, „▼“ (C ir D) pasirinkite dabartinį orą.

Ekranų apšvietimas

Paspauskite mygtuką ATIDĖTI / APŠVIETIMAS, kad įjungtumėte ekranų apšvietimą. Kai stotelė maitinama tik baterijomis, ekranų apšvietimas išsijungs po 10 sekundžių.

Kai stotelė maitinama naudojant adapterį:

Ekranas švies nuolat.

Dar kartą paspauskite mygtuką ATIDĖTI / APŠVIETIMAS, kad įjungtumėte / išjungtumėte ekrano apšvietimą.

Ekraną apšvietimo režimo nustatymas

- Paspauskite ir 2 sekundes palaikykite mygtuką ATIDĖTI / APŠVIETIMAS, kad pasirinktumėte apšvietimo režimą (1 lauke mirksės a/b/c simbolis).
- Keletą kartų paspauskite mygtuką „▼“, kad pasirinktumėte apšvietimo režimą a/b/c.

Režimas A

- Galite rankiniu būdu pasirinkti ekrano apšvietimo spalvą. Pakartotinai spaudžiant mygtuką ATIDĖTI / APŠVIETIMAS perjungiamos atskiros spalvos: raudona – žalia – mėlyna – geltona – violetinė – šviesiai mėlyna – balta.
- Savo pasirinkimą patvirtinkite paspausdami REŽIMAS.

B režimas

- Rodo spalvomis paremtą orų prognozės funkciją: geltona (saulėta) – raudona (debesuota) – žalia (apsiniaukę) – mėlyna (lyja) – violetinė (stipri liūtis). Savo pasirinkimą patvirtinkite paspausdami REŽIMAS.

C režimas

- Spalvos pokyčiai pagal lauko temperatūrą.
- Daugiau nei 30 °C (raudona), 25~29,9 °C (geltona), 20~24,9 °C (žalia), 10~19,9 °C (balta), 0~9,9° (šviesiai mėlyna), -0,1 °C ~-9,9 °C (mėlyna), žemiau -10 °C (violetinė). Savo pasirinkimą patvirtinkite paspausdami REŽIMAS. Jei jutiklio signalo nėra, apšvietimas bus raudonos spalvos, kol signalas vėl bus priimtas.
- Vienu metu paspaudus mygtukus REŽIMAS ir „▼“ ekrano spalva pradės automatiškai keistis kas 7 sekundes.

Ši funkcija veikia tik tuomet, kai stotelė maitinama iš adapterio.



Dar kartą paspaudus mygtuką REŽIMAS bus išlaikoma tuo metu esanti apšvietimo spalva.

Temperatūros / drėgmės / slėgio (atmosferos) tendencijos

Lauko temperatūros ir drėgmės tendencijos piktograma rodoma 16 laukelyje.

Vidaus temperatūros ir drėgmės tendencijos piktograma rodoma 27 laukelyje.

Slėgio tendencijos simbolis rodomas 4 laukelyje, virš slėgio reikšmės.

Temperatūros/ drėgmės/slėgio tendencijos indikatorius			
	kyla	pastovu	krenta

Patogumo simbolis – šypsenėlė

Stotelė naudoja išsaugotus drėgmės duomenis, kad nustatytų patalpos patogumo lygį, ir 24 lauke nurodo atitinkamą simbolį.

		
PATOGU	SAUSA	DRĖGNA

Jeigu santykinis drėgmės lygis nuo 40 iki 70 %, o temperatūra nuo 20 iki 28 °C, bus rodomas PATOGUMO simbolis.

Jeigu santykinis drėgmės lygis mažesnis nei 40 %, ekrane bus rodomas simbolis SAUSA.

Jeigu santykinis drėgmės lygis didesnis nei 70 %, ekrane bus rodomas simbolis DRĖGNA.

Jei temperatūra nėra nuo 20 iki 28 °C, o drėgmė nėra nuo 40 iki 70 % santykinės drėgmės, nebūna rodomas joks simbolis.

Īspējimas apie plikledį

Jei temperatūra lauke žemesnė nei +1 °C, lauke Nr. 2 bus rodomas ĩspėjimo apie plikledį simbolis.

Nusilpusios baterijos indikatorius

Stotelė rodo nusilpusios baterijos ĩspėjimą stotelės ir lauko jutikliui. Jei rodoma ši indikacija, pa-keiskite baterijas.

- Stotelės baterijos būseną – 26 laukas.
- Lauko jutiklio baterijos būseną – 17 laukas.

Īspėjimai ir saugumo nurodymai



Atidžiai perskaitykite naudotojo vadovą prieš naudodami prietaisą.



Laikykites šiame vadove pateiktų nurodymų.

Tinkamai naudojant, šis gaminys patikimai veiks ne vienerius metus.

- Įdėmiai perskaitykite naudotojo vadovą prieš pradėdami naudoti šį gaminį.
- Saugokite gaminį nuo tiesioginių saulės spindulių, didelio šalčio, drėgmės ir staigių temperatūros pokyčių.
- Nedėkite gaminio vietose, kuriose jaučiama vibracija ar smūgiai, nes tai gali jį pažeisti.
- Saugokite gaminį nuo didelės jėgos poveikio, smūgių, dulkių, aukštos temperatūros arba drėgmės, nes šie veiksniai gali sukelti gedimą, sąlygoti trumpesnį baterijų veikimą ir plastikinių dalių deformavimą, sugadinti baterijas.
- Saugokite gaminį nuo lietaus ir drėgmės, jei jis neskirtas naudoti lauke.
- Nepalikite jo netoli atviros liepsnos šaltinių, pvz., degančios žvakės ar kt.
- Nedėkite gaminio nepakankamai vėdinamose vietose.
- Nedėkite jokių objektų į gaminio vėdinimo angas.
- Nelieskite gaminio vidaus elektros grandinių, nes galite pažeisti gaminį ir automatiškai netekti garantijos.
- Gaminį valykite šiek tiek drėgnu minkštu audiniu. Nenaudokite tirpiklių ar valymo priemonių, nes jie gali subraižyti plastikinės dalis ir sukelti elektros grandinės dalių koroziją.
- Nenardinkite prietaiso į vandenį ar kitus skysčius, saugokite nuo krintančio ar lašančio vandens.
- Patys netaisykite sugedusio prietaiso; jį nuneškite taisyti į parduotuvę, kurioje pirkote.
- Šis prietaisas neskirtas naudoti asmenims (įskaitant vaikus), turintiems fizinę, jutiminę ar protinę negalią ir neturintiems patirties ar žinių, kurių reikia norint prietaisą naudoti saugiai. Tokie asmenys turi būti išmokyti, kaip naudoti prietaisą, ir prižiūrėti asmens, atsakingo už jų saugumą.



Nemeskite kartu su buitinėmis atliekomis. Pristatykite į specialius rūšiuojamoms atliekoms skirtus surinkimo punktus. Susisiekiite su vietinėmis valdžios institucijomis, kad šios suteiktų informaciją apie surinkimo punktus. Jei elektroniniai prietaisai yra išmetami atliekų užkasimo vietose, kenksmingos medžiagos gali patekti į gruntinius vandenis, o paskui ir į maisto grandinę, ir tokiu būdu pakenkti žmonių sveikatai.

Aš, EMOS spol. s r. o. patvirtinu, kad radijo įrenginių tipas E5101 atitinka Direktyvą 2014/53/ES. Visas ES atitikties deklaracijos tekstas prieinamas šiuo interneto adresu: <http://www.emos.eu/download>.

LV | Bezvadu meteoroloģiskā stacija

Specifikācija

radiovadāms pulkstenis

iekštelpu temperatūra: 0 līdz +50 °C

āra temperatūra: no -20 līdz +60 °C

temperatūras izšķirtspēja: 0,1 °C

temperatūras mērijumu precizitāte: ± 1 °C (diapazonā no 0 °C līdz +40 °C), citādi ± 2 °C

iekštelpu un āra gaisa mitrums: 20 līdz 95 % relatīvā mitruma

mitruma izšķirtspēja: 1% relatīvā mitruma

mitruma mērīšanas precizitāte: +/- 5 % 30 % līdz 60 % diapazonā
+/- 8 % 20 % līdz 29 %/61 % līdz 95 % diapazonā

barometriskā spiediena mērījumu diapazons: 850 hPa līdz 1050 hPa
bezvadu sensors: pārraides frekvence 433 MHz, maks. efektīvā izstarotā jauda 10 mW
radiosignāla diapazons: līdz 50 m atklātā vietā
pievienojamo sensoru skaits: maks. 1

galvenās stacijas strāvas padeve: trīs 1,5 V AAA tipa baterijas (nav iekļautas komplektā)
adaptera strāvas padeve: maiņstrāvas 230 V/ līdzstrāvas 5 V/1 A (iekļauts komplektā)
sensors strāvas padeve: divas 1,5 V AAA tipa baterijas (nav iekļautas komplektā).
izmēri un svars bez baterijām:

galvenā stacija: 27 × 250 × 95 mm; 338 g
sensors: 21 × 60 × 100 mm, 54 g

Meteoroloģiskās stacijas apraksts

Galvenais panelis (Skatīt 1. attēlu.)

1 – ekrāna apgaismojuma režīms; **2** – laikapstākļu prognozēšana; **3** – spiediena vēsture; **4** – spiediena tendences indikators; **5** – spiediena vērtība; **6** – DST – vasaras laiks; **7** – laiks; **8** – modinātāja aktivizācija; **9** – DCF signāla uztveršana; **10** – nedēļas diena; **11** – mēnesis; **12** – datums; **13** – rīts/ pēcpusdienu (AM/PM); **14** – maks./min. āra temperatūra un mitrums; **15** – āra temperatūra; **16** – āra temperatūras tendences indikators; **17** – zema āra sensora bateriju enerģijas līmeņa ikona; **18** – āra gaisa mitrums; **19** – signāla uztveršana no āra sensora; **20** – temperatūras signāls; **21** – āra sensora ikona; **22** – iekštelpu temperatūra; **23** – iekštelpu gaisa mitrums; **24** – komforta ikona; **25** – iekštelpu temperatūras un mitruma ikona; **26** – zema stacijas bateriju enerģijas līmeņa ikona; **27** – iekštelpu temperatūras tendences indikators; **28** – min./maks. iekštelpu temperatūra un mitrums; **29** – turētājs; **30** – bateriju nodalījuma vāciņš; **31** – bateriju nodalījums

Aizmugure (skatīt 2. attēlu)

Poga	Nospiežot pogu	Turot pogu nospiestu 3 sekundes
(A) SNOOZE/ LIGHT (SNAUDAS REŽĪMS/ APGAISMOJUMS)	1. Atlikšanas funkcijas aktivizēšana/deaktivizēšana 2. Ekrāna apgaismojums	Apgaismojuma režīma A, B vai C iestatīšana
(B) MODE (REŽĪMS)	Laika attēlojuma režīms / 1. modinātājs / 2. modinātājs	Stacijas pamata iestatījumi
(C) UZ AUGŠU "▲"	Temperatūras un mitruma MAX/ MIN vērtību attēlošana; viens solis uz priekšu iestatījumos	Temperatūras un mitruma MAX/ MIN temperatūras un mitruma datu dzēšana.
(D) UZ LEJU "▼"	°C/°F temperatūras mērvienību iestatīšana; Solis atpakaļ iestatījumos; Modinātāja aktivizēšana/deaktivizēšana	Āra temperatūras limita iestatīšana
(E) HISTORY (VĒSTURE)	Gaisa spiediena vēstures parādīšana	Augstuma iestatīšana
(F) SEARCH (MEKLĒT)		Savienošana pāri ar sensoru
(G) Līdzstrāvas līgзда		Maiņstrāvas adaptera savienojums



Sensora apraksts (skatīt 3. attēlu)

1 – āra temperatūra; 2 – āra gaisa mitrums; 3 – Signāla pārraides uz staciju LED indikators; 4 – Caurums pakāršanai pie sienas; 5 – bateriju nodalījums

Uzmanību!

Izmantojiet tikai viena veida 1,5 V sārma baterijas, neizmantojiet atkārtoti uzlādējamās 1,2 V baterijas. Zemāks spriegums var traucēt abu iekārtu darbību.

Darba sāksšana

1. Vispirms ievietojiet meteoroloģiskajā stacijā baterijas (trīs 1,5 V AAA tipa)/iespraudiet stacijā ierīces komplektā iekļauto 5 V strāvas adapteri.
2. Pēc tam ievietojiet baterijas bezvadu sensorā (divas 1,5 V AAA tipa). Ievietojot baterijas, pārliecinieties, vai polaritāte ir pareiza, lai nesabojātu meteoroloģisko staciju vai sensoru.
3. Kad meteoroloģiskajā stacijā būs ievietotas baterijas, meteoroloģiskās stacijas ekrānā sāks mirgot informācija par augstumu; izmantojiet pogas „▲”, „▼” (C un D), lai ievadītu jūsu atrašanās vietas augstumu, un apstipriniet to, nospiežot pogu HISTORY (Vēsture) (E). Vienlaikus nospiediet un turiet nospiešanas pogas „▲”, „▼” (C un D), lai izvēlētos pašreizējos laikpārstāklus un apstiprinātu tos, nospiežot pogu History (Vēsture).
4. Pēc tam ievietojiet baterijas bezvadu sensorā (divas 1,5 V AAA tipa) un pārliecinieties, ka ievērojāt pareizo bateriju polaritāti. Sarkanais LED indikators sāks mirgot. Meteoroloģiskā stacija mēģina izveidot savienojumu ar bezvadu sensoru. Šis process var ilgt līdz 3 minūtēm. Savienojuma neizdošanās gadījumā nospiediet un turiet stacijas pogu SEARCH (Meklēt) ilgāk nekā 3 sekundes.
5. Iesākām novietot sensoru mājas ziemeļu pusē. Sensora darbības attālums var būtiski samazināties teritorijās, kurās ir daudz šķēršļu. Sensors ir izturīgs pret pilošu ūdeni, taču to nevajadzētu ilgstoši pakļaut lietus iedarbībai. Nenovietojiet sensoru uz metāla priekšmetiem, jo tie mazina raidīšanas attālumu.
6. Jūs varat novietot sensoru vertikāli vai pakārt to pie sienas.
7. Ja meteoroloģiskās stacijas ekrāns rāda izlādējušās baterijas ikonu  17. laukā, nomainiet sensora baterijas.
8. Ja meteoroloģiskās stacijas ekrāns rāda izlādējušās baterijas ikonu  26. laukā, nomainiet sensora baterijas.

Radiovadāms pulkstenis (DCF77)

- Automātiska DCF meklēšana tiks uzsākta pēc 3 minūtēm, kas paredzētas āra sensora meklēšanai. simbols „A” blakus laikam mirgos. Kad meteoroloģiskā stacija būs veiksmīgi saņēmusi DCF signālu, ekrānā parādīsies ikona .
 - Vienlaikus nospiediet un turiet nospiešanas pogas „▲” un „▼” 3 sekundes, lai manuāli ieslēgtu vai izslēgtu DCF signāla meklēšanu.
 - Pulkstenis sinhronizējas katru dienu laikā no pulksten 1.00 līdz 3.00. Ja sinhronizācija neizdodas, process tiek atkārtots laikā no 4.00 līdz 5.00.
 - Standarta apstākļos (drošā attālumā no traucējumu avotiem, piemēram, televizoriem vai datoru monitoriem) laika signāla uztveršana aizņem vairākas minūtes.
- Ja meteoroloģiskā stacija neuztver signālu, rīkojieties, kā minēts turpmāk.
- Pārvietojiet meteoroloģisko staciju uz citu vietu un mēģiniet vēlreiz uztvert DCF signālu.
 - Pārliecinieties, ka pulkstenis neatrodas traucējumu avotu (datoru monitoru vai televizoru) tuvumā. Signāla uztveršanas laikā attālumam jābūt vismaz 1,5–2 m.
 - Saņemot DCF signālu, novietojiet meteoroloģisko staciju metāla durvju, logu rāmju un citu metāla konstrukciju vai priekšmetu (veļas mašīnu, žāvētāju, ledusskapju u. c.) tuvumā.
 - Dzelzsbetona konstrukcijās (pagrabos, daudzstāvu ēkās u. c.) atkarībā no apstākļiem DCF signāla uztveršana ir vājāka.
 - Ārkārtas gadījumos novietojiet meteoroloģisko staciju loga tuvumā pretī raidītājam.
- DCF radiosignāla uztveršanu ietekmē tālāk minētie faktori:
- biezas sienas un izolācija, pagrabi,
 - neatbilstoši vietējie ģeogrāfiskie apstākļi (tos ir grūti novērtēt iepriekš),
 - atmosfēras traucējumi, pērkona negaiss, elektroierīces bez iejaukšanās novēršanas, televizori un datori, kas atrodas DCF uztvērēja tuvumā.

Ja meteoroloģiskā stacija nevar uztvert DCF signālu, laiks un datums ir jāiestata manuāli.
Piezīme. Ja meteoroloģiskā stacija uztver DCF signālu, bet displejā ir redzams nepareizs laiks (piemēram, nobīde par ±1 stundu), iestatiet pareizo laika joslu valstī, kurā izmantojat meteoroloģisko staciju (sk. „Laika un datuma manuāla iestatīšana”). Pašreizējais laiks tiks parādīts ar atbilstošu laika joslu atšķirību.

Piezīme. Līdz brīdim, kad stacija sāk uzrādīt visus pareizi izmērītos datus un tiek ielādēts DCF signāls, var paiet pat 30 minūtes pēc bateriju ievietošanas.

Laika un datuma manuāla iestatīšana

1. Laikā rādīšanas režīmā, turiet nospiestu pogu MODE (Režims) 3 sekundes.
2. Izmantojiet pogas „▲” vai „▼”, lai iestatītu šādus parametrus, un apstipriniet tos ar MODE (Režims) šādā secībā: gads – mēnesis – diena – laika josla (-12 līdz +12) – laika formāts 12/24 h – kalendāra valoda (EN – angļu, GE – vācu, SP – spāņu, IT – itāļu, FR – franču, DU – nīderlandiešu, DA – dāņu) – spiediena mērvienība (inhg vai hpa) – stunda – minūte.

Modinātāja iestatījumi

Meteoroloģiskā stacija ļauj iestatīt divus atsevišķus modinātāja laikus.

Atkārtoti nospiediet pogu MODE (Režims) un izvēlieties 1. modinātāja laiku (A1) vai 2. modinātāja laiku (A2).

Lai aktivizētu modinātāju, nospiediet „▲” vai „▼”. Tiks parādīta ikona  (aktīvs). Vēlreiz nospiežot pogu „▲” vai „▼”, modinātājs tiks izslēgts; ikona nebūs redzama (neaktīvs).

Pēc tam turiet nospiestu pogu MODE (Režims), lai iestatītu izvēlēto modinātāju; laika iestatījums sāks mirgot.

Iestatiet modinātāja laiku, izmantojot pogas „▲” vai „▼”; lai pārslēgtu izvēli, vēlreiz nospiediet pogu „MODE” (Režims).

Atkarībā no iestatījumiem displejā tiks parādīta atbilstošā modinātāja ikona.

Tad iestatītajā laikā tiks aktivizēts modinātāja zvans. Modinātājs zvana 2 minūtes, ja vien netiek nospiesta kāda poga.

Ja vēlaties deaktivizēt modinātāju, atkārtoti nospiediet pogu MODE (Režims), lai atlasītu izvēlēto modinātāju, un nospiediet „▲” vai „▼”, lai to deaktivizētu. No ekrāna pazudīs modinātāja ikona.

Atlikšanas funkcija

Modinātāja zvanišanu var atlikt uz piecām minūtēm, nospiežot pogu SNOOZE/LIGHT (Snaudas režīms/apgaismojums), kas atrodas meteoroloģiskās stacijas augšpusē.

Nospiediet pogu, kad modinātājs sāk zvaniēt. Modinātāja ikona  mirgos.

Lai atceltu SNOOZE jeb snaudas režīmu, nospiediet jebkuru citu pogu – ikona beigs mirgot un būs redzama displejā.

Modinātājs tiks atkal iedarbināts nākamajā dienā.

Ja modinātāja zvanišanas laikā netiks nospiesta neviena poga, zvanišana automātiski izbeigsies pēc divām minūtēm.

Iekštelpu un āra temperatūras, °C/°F temperatūras mērvienības iestatīšana

Iekštelpu temperatūra tiek parādīta 22. laukā.

Āra temperatūra tiek parādīta 15. laukā.

Atkārtoti nospiediet pogu „▼”, lai pārslēgtos starp °C/°F mērvienībām.

Maksimālās un minimālās temperatūras/mitruma rādījumu attēlošana

Atkārtoti nospiežot pogu „▲”, tiks pakāpeniski parādīti maksimālās (MAX ikona) un minimālās (MIN ikona) temperatūras/mitruma rādījumi.

Turot nospiestu pogu „▼” ilgāk par 3 sekundēm, MAX/MIN rādījumu atmiņa tiks izdzēsta.

Āra temperatūras brīdinājuma iestatīšana





- Nospiediet un turiet pogu „▼”, līdz 15. laukā sāk mirgot ON/OFF; pēc tam izmantojiet pogas „▲” un „▼”, lai izvēlētos ON vai OFF.
- Nospiediet pogu MODE (Režims) un pēc tam izmantojiet pogas „▲” un „▼”, lai iestatītu vēlamo temperatūru augšējai temperatūras robežai ( ikona).

- Nospiediet pogu MODE (Režīms) un pēc tam izmantojiet pogas „▲” un „▼”, lai iestatītu vēlamo temperatūru apakšējai temperatūras robežai (▼ ikona).
- Ja temperatūras robeža tiek pārsniegta, atskanēs (pīkstēs) skaņas signāls un temperatūras vērtība sāks mirgot.
- Nospiediet jebkuru pogu, lai izslēgtu pīkstēšanu.
- Apakšējai temperatūras robežai jābūt vismaz par 1 °C zemākai nekā augšējai temperatūras robežai.

Laika prognoze

Stacija prognozē laiku, ņemot vērā atmosfēras spiediena izmaiņas nākamajām 12–24 stundām 15–20 km rādiusā.

Laika prognozes precizitāte ir aptuveni 70%. Tā kā laika prognoze nevar būt 100% precīza, nedz ražotājs, nedz pārdevējs nevar būt atbildīgi par zaudējumiem, ko ir izraisījis nepareiza prognoze. Pirmo reizi iestatot vai pārregulējot meteoroloģisko staciju, paies aptuveni 12 stundas, pirms meteoroloģiskā stacija sāks sniegt pareizas prognozes. Meteoroloģiskā stacija parāda piecas laika prognozes ikonas. *Piezīme. Pašlaik rādītā ikona apzīmē prognozi nākamajām 12–24 stundām. Tā var neatspoguļot esošos laikapstākļus.*

				
Saulains	Mākoņains	Apmācies	Lietus	Ilglaicīgs lietus

Atmosfēras spiediens/vēsture

Stacija attēlo pašreizējo atmosfēras spiediena vērtību hPa/inHg mērvienībās un reģistrē pēdējo 12 stundu spiediena mērījumu vēsturi 21. laukā (atkārtoti nospiežot pogu HISTORY (Vēsture)). Spiediena vēstures diagramma ir animēta. Meteoroloģiskās stacijas pārvietošana uz citu vietu var ietekmēt rādījumus. Mērījumi stabilizēsies 12 stundas pēc bateriju ievietošanas vai meteoroloģiskās stacijas pārvietošanas.

- Lai iestatītu augstumu, turiet nospiestu pogu HISTORY (Vēsture) 3 sekundes. Ekrānā sāks mirgot augstuma vērtība.
- Izmantojiet pogas „▲”, „▼” (C un D), lai ievadītu jūsu atrašanās vietas augstumu, un apstipriniet, nospiežot pogu HISTORY (Vēsture) (E).
- Laika prognozes ikona sāks mirgot; izmantojiet pogas „▲”, „▼” (C un D), lai izvēlētos pašreizējos laikapstākļus.

Ekrāna apgaismojums

Nospiediet pogu SNOOZE/LIGHT (SNAUDAS REŽĪMS/APGAISMOJUMS), lai aktivizētu ekrāna apgaismojumu. Kad stacija darbojas tikai ar baterijām, ekrāna apgaismojums ieslēgsies uz 10 sekundēm. Kad stacija darbojas, izmantojot adapteri: ekrāns būs izgaismots pastāvīgi.

Vēlreiz nospiediet pogu SNOOZE/LIGHT (SNAUDAS REŽĪMS/APGAISMOJUMS), lai aktivizētu/deaktivizētu ekrāna apgaismojumu.

Ekrāna apgaismojuma režīma iestatīšana

- Lai izvēlētos apgaismojuma režīmu, 2 sekundes turiet nospiestu pogu SNOOZE/LIGHT (SNAUDAS REŽĪMS/APGAISMOJUMS) (1. laukā mirgos ikona a/b/c).
- Atkārtoti nospiediet pogu „▼”, lai izvēlētos apgaismojuma režīmu a/b/c.

A režīms

- Jūs varat manuāli izvēlēties ekrāna apgaismojuma krāsu. Atkārtoti nospiežot pogu SNOOZE/LIGHT (SNAUDAS REŽĪMS/APGAISMOJUMS), jūs pārslēgsities starp atsevišķām krāsām: sarkana – zāla – zila – dzeltena – violeta – gaiši zila – balta.
- Nospiediet pogu MODE (REŽĪMS), lai apstiprinātu savu izvēli.

B režīms

- Rāda krāsu, pamatojoties uz laikstākļu prognozes funkciju: dzeltena (saulains) – sarkana (mākoņains) – zaļa (apmācies) – zila (lietus) – violeta (ilglaicīgs lietus). Nospiediet pogu MODE (REŽĪMS), lai apstiprinātu savu izvēli.

C režīms

- Krāsa mainās atkarībā no āra temperatūras.
- Virš 30 °C (sarkana), 25 °C ~ 29,9 °C (dzeltena), 20 °C ~ 24,9 °C (zaļa), 10 °C ~ 19,9 °C (balta), 0 °C ~ 9,9 °C (gaiši zila), -0,1 °C ~ -9,9 °C (zila), zem -10 °C (violeta). Nospiediet pogu MODE (REŽĪMS), lai apstiprinātu savu izvēli. Ja sensora signāls nav diapazonā, apgaismojums būs sarkans, līdz tiks saņemts sensora signāls.
- Vienlaicīgi nospiežot pogas MODE (REŽĪMS) un „▼”, ekrāna krāsa tiks automātiski mainīta ik pēc 7 sekundēm.

Šī funkcija ir aktīva tikai tad, ja stacija tiek darbināta ar adapteri.



Vēlreiz nospiežot pogu MODE (REŽĪMS), tiks saglabāta pašreizējā ekrāna krāsa.

Temperatūras/mitruma/spiediena (laikapstākļu) tendence

Āra temperatūras un mitruma tendences ikona ir parādīta 16. laukā.

Iekštelpu temperatūras un mitruma tendences ikona ir parādīta 27. laukā.

Spiediena tendences ikona ir parādīta 4. laukā virs spiediena vērtības.

temperatūras/ mitruma/spiediena tendences indikators			
	pieaug	nemainīgs	kritas

Komforta ikona – smaidiņš

Stacija izmanto uzglabātos datus par mitrumu, lai noteiktu komforta līmeni telpā, un rāda attiecīgu simbolu 24. laukā.

		
KOMFORTS	SAUSS	MITRS

Ja mitrums ir 40–70 % relatīvā mitruma un temperatūra ir 20–28 °C, ekrānā tiks parādīta ikona COMFORT (KOMFORTS).

Ja mitrums ir zemāks par 40 % relatīvā mitruma, ekrānā tiks parādīta ikona DRY (SAUSS).

Ja mitrums ir augstāks par 70 % relatīvā mitruma, ekrānā tiks parādīta ikona WET (MITRS).

Ja temperatūra nav 20–28 °C un mitrums nav 40–70 % relatīvā mitruma, netiks rādīta neviena ikona.

Brīdinājums par salu

Ja āra temperatūra ir zemāka par +1 °C, 2. laukā tiks attēlota brīdinājuma par salu ikona.

Zema bateriju enerģijas līmeņa indikators

Stacija rāda zemu bateriju enerģijas līmeņa brīdinājumu gan stacijai, gan āra sensoram. Ja parādās šis indikators, nomainiet baterijas.

- Stācijas bateriju statuss – 26. lauks.
- Āra sensora bateriju statuss – 17. lauks.

Drošības norādījumi un brīdinājumi

 Pirms ierīces lietošanas rūpīgi izlasiet lietošanas instrukciju.

 Ievērojiet šajā rokasgrāmatā minētos drošības norādījumus.

Izstrādājums ir paredzēts, lai uzticami kalpotu gadiem ilgi, ja to izmanto pareizi.

- Pirms izstrādājuma lietošanas rūpīgi izlasiet šo instrukciju.

- Nepakļaujiet izstrādājumu tiešiem saules stariem, lielam aukstumam, kā arī pēkšņām temperatūras izmaiņām.
- Nenovietojiet izstrādājumu vietās, kas ir pakļautas vibrācijai vai triecieniem, – tie var izraisīt bojājumus.
- Nepakļaujiet izstrādājumu pārmērīgam spēkam, triecieniem, putekļiem, augstas temperatūras ietekmei vai mitrumam – tie var izraisīt nepareizu darbību, saīsina baterijas kalpošanas laiku, sabojāt bateriju un deformēt plastmasas detaļas.
- Nepakļaujiet ierīci lietus vai mitruma iedarbībai, ja tā nav paredzēta izmantošanai ārpus telpām.
- Nenovietojiet uz izstrādājuma atklātas liesmas avotus, piemēram, degošu sveci u. c.
- Nenovietojiet izstrādājumu vietā ar nepietiekamu gaisa plūsmu.
- Neievietojiet priekšmetus izstrādājuma atverēs.
- Neaizskariet izstrādājuma iekšējās elektriskās ķēdes – šādi var sabojāt izstrādājumu un garantija automātiski tiek anulēta.
- Tiriet izstrādājumu ar nedaudz samitrinātu mīkstu drānu. Neizmantojiet šķīdinātājus vai tīrīšanas līdzekļus – tie var saskrāpēt plastmasas detaļas un izraisīt elektrisko ķēžu koroziju.
- Neiegremdējiet izstrādājumu ūdenī vai citos šķidrumos un nepakļaujiet to ūdens pilienu vai šķikatu iedarbībai.
- Ja izstrādājums tiek bojāts vai tā darbība traucēta, neveiciet remontu pašrocīgi, nododiet izstrādājumu remontam veikalā, kur to iegādājāties.
- Šo ierīci nav atļauts lietot personām (tostarp bērniem) ar ierobežotām fiziskajām, maņu vai garīgajām spējām vai personām, kurām pieredzes vai zināšanu trūkums neļauj droši izmantot ierīci. Šādām personām ir jāiemāca iekārtas lietošana un tās ir jāuzrauga personai, kura ir atbildīga par drošību.



Neizmetiet kopā ar sadzīves atkritumiem. Šim nolūkam izmantojiet īpašus atkritumu šķirošanas un savākšanas punktus. Lai gūtu informāciju par šādiem savākšanas punktiem, sazinieties ar vietējo pašvaldību. Ja elektroniskās ierīces tiek likvidētas izgāztuvē, bīstamas vielas var nonākt pazemes ūdeņos un tālāk arī barības ķēdē, kur tās var ietekmēt cilvēka veselību.

Ar šo EMOS spol. s r. o. deklarē, ka radioiekārta E5101 atbilst Direktīvai 2014/53/ES. Pilns ES atbilstības deklarācijas teksts ir pieejams šādā interneta vietnē: <http://www.emos.eu/download>.

EE | Juhtmevaba ilmajaam

Tehniskie kirjeldused:

raadiojuhtimisega kella

sisetemperatuur: 0 kuni +50 °C

vālistemperatuur: -20 kuni +60 °C

temperatūri resolutsioon: 0,1 °C

temperatūri mēotmise tāpsus: ±1 °C (vahemikus 0 kuni +40 °C), muidu ±2 °C

sise- ja vālisniiskus: 20–95 % suhtelist niiskust

niiskuse resolutsioon: 1% suhtelist niiskust

niiskuse mēotmise tāpsus: +/- 5 % vahemikus 30 kuni 60 %

+/- 8 % jaotus 20 kuni 29 %/61 kuni 95 % juures

õhurõhu mēotepiirkond: 850 kuni 1 050 hPa

juhtmeta andur: edastuskiirus 433 MHz, 10 mW e.r.p. max

raadiosignaali ulatus: kuni 50 m avatud alal

andurite arv ūhenduse kohta: kuni 1

peajaama toide: 3 × 1,5 V AAA patareid (ei kuulu komplekti)

adapteri toide: vahelduvvoolu 230 V/alisvoolu 5 V/1 A (komplektiga kaasas)

anduri toide: 2 × 1,5 V AAA patareid (ei kuulu komplekti)

mēotmed ja kaal ilma patareideta:

põhijaam: 27 × 250 × 95 mm, 338 g

andur: 21 × 60 × 100 mm, 54 g

Ilmajaama kirjeldus

Põhipaneel (vt joonist 1)

1 – ekraani valgustusrežiim; 2 – ilmateade; 3 – rõhu ajalugu; 4 – rõhu trendinäitaja; 5 – rõhu väärtus; 6 – DST – suveaeg; 7 – aeg; 8 – alarmi aktiveerimine; 9 – DCF-signaali vastuvõtt; 10 – nädalapäev; 11 – kuu; 12 – kuupäev; 13 – hommik/pärastlõuna (AM / PM); 14 – max/min välistemperatuur ja niiskus; 15 – välis temperatuur; 16 – välistemperatuuri trendinäitaja; 17 – välise anduri tühjeneva aku ikoon; 18 – välisõhu niiskus; 19 – signaali vastuvõtt välisandurilt; 20 – temperatuuri signaal; 21 – välisanduri ikoon; 22 – sisetemperatuur; 23 – siseõhu niiskus; 24 – mugavuse ikoon; 25 – sisetemperatuuri ja niiskuse ikoon; 26 – jaama tühjeneva aku ikoon; 27 – sisetemperatuuri trendinäitaja; 28 – min/max sisetemperatuur ja niiskus; 29 – hoidik; 30 – patareipesa kaas; 31 – patareipesa

Taga (vt joonist 2)

Nupp	Nupuvajutus	Hoidke nuppu 3 sekundit all
(A) EDASILÜKKAMINE VALGUSTUS	1. edasilükkamisfunktsiooni aktiveerimine/ desaktiveerimine 2. ekraanivalgustus	seadistage valgustusrežiim A, B või C
(B) REŽIIM	aja kuvamise režiim/Alarm 1/ Alarm 2	jaama põhiseaded
(C) ÜLES „▲“	kuva MAX/MIN temperatuuri ja niiskust; üks samm seadetes edasi	kustutage MAX/MIN temperatuuri ja niiskuse andmed.
(D) ALLA „▼“	temperatuuriühiku °C/°F määramine; üks samm seadetes tagasi; alarmi aktiveerimine/ desaktiveerimine	välisõhu temperatuuri piirangu seadistamine
(E) AJALUGU	õhurõhu ajaloo kuvamine	kõrguse määramine
(F) OTSING		anduriga ühendamine
(G) Alalisvoolupistik		vahelduvvooluadapteri ühendus

Anduri kirjeldus (vt joonist 3)



1 – välis temperatuur; 2 – välisõhu niiskus; 3 – LED-näit signaali jaama edastamise kohta; 4 – ava seinale riputamiseks; 5 – patareipesa

Tähelepanu!

Kasutage üksnes sama tüüpi 1,5 V leelispatareiseid; ärge kasutage laaditavaid 1,2 V patareiseid. Madalam pinge võib põhjustada seadmete mittetoimimise.

Alustamine

- Kõigepealt sisestage patareid ilmajaama (3x 1,5 V AAA) / ühendage seadmega kaasasolev 5 V toiteadapter jaamaga.
- Seejärel sisestage patareid juhtmevabasse andurisse (2x 1,5 V AAA). Patareide sisestamisel veenduge, et polaarsus oleks õige, vältimaks ilmajaama või anduri kahjustamist.
- Pärast patareide ilmajaama sisestamist hakkab vilkuma ilmajaama ekraanil olev teave kõrguse kohta; kasutage nuppe „▲“, „▼“ (C ja D) oma asukoha kõrguse sisestamiseks ja kinnitage see, vajutades ajaloonuppu History (E). Ilmaprognoosi ikoon hakkab vilkuma; kasutage nuppe „▲“, „▼“ (C ja D) praeguse ilma valimiseks ja kinnitage see, vajutades ajaloonuppu History.
- Seejärel sisestage patareid juhtmevabasse andurisse (2x 1,5 V AAA) ja veenduge, et te järgite õiget patareide polaarsust. Punane LED-näidik hakkab vilkuma. Ilmajaam üritab nüüd ühendust saada juhtmevaba anduriga. See toiming võib kesta kuni 3 minutit. Ühendusvea korral vajutage ja hoidke jaamal all nuppu „SEARCH“ kauem kui 3 sekundit.

5. Soovitame anduri asetada maja põhja poole. Andurite vahemik võib paljude takistustega piirkondades märkimisväärselt väheneda. Andur on tilkuva vee eest kaitstud; siiski ei tohiks see püsivalt kokku puutuda vihmaga. Ärge paigutage andurit metallist esemetele, kuna see vähendab leviola.
6. Võite anduri paigutada vertikaalselt või riputada seinale.
7. Kui ilmajaama ekraanil kuvatakse tühjeneva aku ikoon  väljal nr 17, vahetage anduri patareid.
8. Kui ilmajaama ekraanil kuvatakse tühjeneva aku ikoon  väljal nr 26, vahetage anduri patareid.

Raadiojuhtimisega kell (DCF77)

- DCF-i automaatne otsimine algab pärast 3 minutit, mis kulub välisanduri otsimiseks. Aja kõrval olev sümbol „▲“ vilgub. Kui ilmajaam võtab DCF-signaali edukalt vastu, kuvatakse ekraanil ikoon .
- DCF-signaali otsingu käsimis sisselülitamiseks või väljalülitamiseks vajutage samaaegselt 3 sekundit nuppe „▲“ ja „▼“.
- Kella sünkroonib iga päev vahemikus kl 01.00 kuni 03.00. Kui sünkroonimine nurjub, korratakse toimingut ajavahemikus 04.00 kuni 05.00.
- Standardtingimustes (ohutul kaugusel häireallikatest, nagu telerid või arvutimonitorid), võtab signaali vastuvõtt aega mitu minutit.

Kui ilmajaam signaali ei tuvasta, toimige järgmiselt.

- Viige ilmajaam teise asukohta ja proovige veel kord DCF-signaali tuvastada.
- Kontrollige üle kella kaugus segavatest seadmetest (arvutiekraanid või televiisorid). Signaali vastuvõtmise ajal peab kaugus olema vähemalt 1,5 kuni 2 m.
- DCF-signaali tuvastamise ajal ärge seadke ilmajaama metallist uste, aknaraamide ega muude metallstruktuuride või esemete lähedusse (pesumasinad, kuivatid, külmikud jne).
- Raudbetoonist ehitiste läheduses (keldrid, kõrghooned jne.) on DCF-signaali olenevalt tingimustest nõrgem.
- Äärmuslikel juhtudel asetage ilmajaam vastuvõtja suunas akna lähedusse.

DCF-raadiosignaali vastuvõtmist mõjutavad järgmised tegurid:

- paksum seinad ja isolatsioon, vundamendid ja keldrid,
- ebapiisavad kohalikud geograafilised tingimused (neid on raske eelnevalt hinnata),
- atmosfäärihäired, äikesetormid, häirete kõrvaldamiseta elektriseadmed, DCF-vastuvõtja läheduses asuvad televiisorid ja arvutid.

Kui ilmajaam ei suuda tuvastada DCF-signaali, tuleb aeg ja kuupäev seadistada käsitsi.

Märkus. Kui ilmajaam tuvastab DCF-signaali, kuid praegune aeg ekraanil on vale (nt, nihutatud ±1 tund), peate alati määrama õige ajavööndi riigile, kus jaama kasutate, vt jaotist „Kellaaja ja kuupäeva käsitsi seadistamine“. Praegune aeg kuvatakse sobiva ajavööndi erinevusega.

Märkus. Enne patareide sisestamist seadmetesse võib kuluda kuni 30 minutit, enne kui jaam hakkab näitama kõiki õigeid mõõdetud andmeid ja laadib DCF-signaali.

Kellaaja ja kuupäeva käsitsi määramine

1. Vajutage kuvamisrežiimis olles nuppu „MODE“ 3 sekundit.
2. Kasutage nuppe „▲“ või „▼“, et määrata järgmised parameetrid ja kinnitada „MODE“ („REŽIIM“) abil järgmises järjekorras: aasta – kuu – päev – ajavöönd (–12 kuni +12) – ajaformaad 12/24 h – kalendri keel (EN – inglise, GE – saksa, SP – hispaania, IT – itaalia, FR – prantsuse, DU – hollandi, DA – taani) – rõhuühik (inhg või hpa) – tund – minut.

Alarmi seaded

Ilmajaam võimaldab seadistada 2 alarmiaega.

Vajutage korduvalt nuppu MODE (REŽIIM) ja valige alarmiaeg nr 1 (A1) või alarmiaeg nr 2 (A2).

Alarmi aktiveerimiseks vajutage nuppu „▲“ või „▼“, et määrata järgmised parameetrid ja kinnitada „MODE“ („REŽIIM“) abil järgmises järjekorras: aasta – kuu – päev – ajavöönd (–12 kuni +12) – ajaformaad 12/24 h – kalendri keel (EN – inglise, GE – saksa, SP – hispaania, IT – itaalia, FR – prantsuse, DU – hollandi, DA – taani) – rõhuühik (inhg või hpa) – tund – minut.

Seejärel vajutage pikalt nuppu MODE (REŽIIM), et valida soovitud alarm; ajaseadistus hakkab vilkuma. Määrake alarmi aeg nuppudega „▲“ või „▼“; valiku vahetamiseks vajutage uuesti nuppu MODE (REŽIIM).

Seadete põhjal kuvatakse ekraanil vastava alarmi ikoon.

Seejärel aktiveeritakse alarm seadistatud ajal. Alarm heliseb 2 minutit, kui nuppu ei vajutata.

Kui soovite alarmi välja lülitada, vajutage mitu korda nuppu MODE (REŽIIM), et valida alarm ja vajutage nuppu „▲“ või „▲“ selle desaktiveerimiseks. Alarmi ikoon kaob ekraanilt.

Edasilükkamisfunktsioon

Alarmi saab edasi lükata 5 minuti kaupa, vajutades ilmajaamal olevat nuppu SNOOZE/LIGHT (EDA-SILÜKKAMINE/VALGUS).

Vajutage nuppu, kui alarm hakkab helisema. Alarmi ikoon  vilgub.

Režiimi SNOOZE (EDASILÜKKAMINE) tühistamiseks vajutage mõnda muud nuppu – ikoon ei vilgu ja jääb ekraanile.

Alarm aktiveeritakse uuesti järgmisel päeval.

Kui te ei vajuta alarmi helisemise ajal ühtegi nuppu, peatub helin 2 minuti pärast automaatselt.

Side- ja välistemperatuur / niiskus, °C / °F temperatuurühiku seadistus

Väljal nr 22 kuvatakse sisetemperatuur.

Väljal nr 15 kuvatakse välistemperatuur.



Ühikute °C/°F vahel vahetamiseks vajutage korduvalt nuppu „▼“.

Maksimaalse ja minimaalse temperatuuri/niiskuse näitude kuvamine

Nupu „▲“ korduval vajutamisel kuvatakse järk-järgult maksimaalsed (ikoon MAX) ja minimaalsed (ikoon MIN) temperatuuri/niiskuse näidud.

Kui hoiate nuppu „▲“ all kauem kui 3 sekundit, kustutatakse näitude MAX/MIN mälu.

Välistemperatuuri signaali seadistamine

- Vajutage pikalt nuppu „▼“ nuppu, kuni ON/OFF (SEES/VÄLJAS) väljal nr 15 hakkab vilkuma; seejärel kasutage nuppe „▲“ ja „▼“, et valida ON (SEES) või OFF (VÄLJAS).
- Vajutage nuppu „MODE“ („REŽIIM“) ja seejärel kasutage nuppe „▲“ ja „▼“, et määrata ülemise temperatuuripiiri soovitud temperatuur (ikoon ).
- Vajutage nuppu „MODE“ („REŽIIM“) ja seejärel kasutage nuppe „▲“ ja „▼“, et määrata alumise temperatuuripiiri soovitud temperatuur (ikoon ).
- Temperatuuripiirangu ületamisel kõlab alarm (piiksumine) ja temperatuuri väärtus hakkab vilkuma.
- Piiksumise vaigistamiseks vajutage suvalist nuppu.
- Madalam temperatuuripiir peab olema vähemalt 1 °C madalam ülemisest temperatuuripiirist

Ilmaprognoos

Ilmajaam prognoosib ilma atmosfäärirõhu muutuste põhjal järgneviks 12–24 tunniks ja 15–20 km raadiuses.

Ilmaprognoosi täpsus on umbes 70%. Kuna ilmateade ei pruugi olla 100% täpne, ei saa tootja ega müüja vastutada vale ilmaprognoosi põhjustatud kahju eest. Kui teete esmakordselt ilmajaama seadistamise või lähtestamise, kulub umbes 12 tundi enne, kui ilmajaam hakkab õigesti prognoosima. Ilmajaam kuvab 5 ilmateade ikooni.

Märkus. Praegu kuvatav ikoon tähendab järgmise 12–24 tunni prognoosi. See ei pruugi kajastada ilma hetkeolukorda.

				
Päikeseline	Pilvine	Lauspilves	Vihm	Tugev vihm

Atmosfäärirõhk/ajalugu

Ilmajaam kuvab praegust atmosfäärirõhu väärtust (hPa/inHg) ja säilitab viimase 12 tunni rõhunäite väljal nr 21 (nupu HISTORY (AJALUGU) korduval vajutamisel). Rõhu ajaloo graafik on animeeritud. Ilmajaama teiselaldamine mõjutab mõõtmistulemusi. Mõõtmine stabiliseerub 12 tunni jooksul pärast aku sisestamist või ilmajaama teiselaldamist.

- Kõrguse seadmiseks hoidke nuppu „HISTORY“ („AJALUGU“) all kolm sekundit. Kõrguse väärtus ekraanil hakkab vilkuma.

- Kasutage nuppe „▲“, „▼“ (C ja D), et sisestada oma asukoha kõrgus ja see kinnitada, vajutades ajaloonuppu History (E).
- Ilmaprognoosi ikoon hakkab vilkuma; hetkeilma valimiseks kasutage nuppe „▲“, „▼“ (C ja D).

Ekraani valgustus

Ekraani valgustuse aktiveerimiseks vajutage nuppu SNOOZE/LIGHT (EDASILÜKKAMINE/VALGUSTUS). Kui ilmajaam töötab ainult patareidega, ekraan on valgustatud 10 sekundit.

Kui toide tuleb adapteri kaudu:

Ekraan on püsivalt valgustatud.

Ekraani valgustuse aktiveerimiseks/desaktiveerimiseks vajutage uuesti nuppu SNOOZE/LIGHT (EDASILÜKKAMINE/VALGUSTUS).

Ekraani valgustusrežiimi seadistamine

- Hoidke nuppu „SNOOZE / LIGHT“ („EDASILÜKKAMINE/VALGUSTUS“) nuppu 2 sekundit, et valida valgustusrežiim (ikoon a/b/c väljal 1 vilgub).
- Vajutage korduvalt nuppu „▼“, et valida valgustusrežiim a/b/c.

Režiim A

- Saate ekraanivalgustuse värvi käsitsi valida. Nupu SNOOZE/LIGHT (EDASILÜKKAMINE/VALGUSTUS) korduv vajutamine vahetab üksikute värvide vahel: punane – roheline – sinine – kollane – lilla – helesinine – valge.
- Valiku kinnitamiseks vajutage nuppu „MODE“ („REŽIIM“).

Režiim B

- Näitab värvi, mis põhineb ilmaprognoosi funktsioonil Weather Forecast: kollane (päikeseline)- punane (pilvine) – roheline (lauspilves) – sinine (vihm) – lilla (tugev vihm). Valiku kinnitamiseks vajutage nuppu „MODE“ („REŽIIM“).

Režiim C

- Värvimuutused välistemperatuuri alusel.
- Üle 30 °C (punane), 25~29,9 °C (kollane), 20~24,9 °C (roheline), 10~19,9 °C (valge), 0~9,9 °C (helehall), -0,1 °C~-9,9 °C (sinine), alla -10 °C (lilla). Valiku kinnitamiseks vajutage nuppu „MODE“ („REŽIIM“). Kui anduri signaal ei ole vahemikus, on valgustus punane, kuni anduri signaal on vastu võetud.
- Kui vajutate nuppu MODE (REŽIIM) ja „▼“ samaaegselt, hakkab ekraani värv automaatselt muutuma iga 7 sekundi järel.

See funktsioon on aktiivne ainult siis, kui ilmajaam on ühendatud adapteri kaudu.

Kui vajutate uuesti nuppu MODE (REŽIIM), hoitakse ekraanil praegust värvi.

Temperatuur/niiskuse/rõhu (ilma) suundumus

Välitemperatuuri ja niiskuse suundumuse ikoon on näidatud väljal 16.

Sisetemperatuuri ja niiskuse suundumuse ikoon on näidatud väljal 27.

Rõhutrendi ikoon on näidatud väljal nr 4 rõhuväärtuse kohal.

Temperatuuri/ niiskuse/rõhu trendinäitaja			
	tõusev	püsiv	langev

Mugavuse ikoon – aערנאגו

Ilmajaam kasutab ruumis mugavuse määramiseks niiskuse kohta salvestatud andmeid ja näitab vastavat sümbolit väljal nr 24.

		
MUGAV	KUIV	NIISKE

Kui niiskus on vahemikus 40–70 protsenti suhtelist niiskust ja temperatuur vahemikus 20–28 °C, kuvatakse ikoon COMFORT (MUGAV).

Kui niiskus on vähem kui 40 protsenti suhtelist niiskust, kuvatakse ekraanil ikoon DRY (KUIV).

Kui niiskus on rohkem kui 70 protsenti suhtelist niiskust, kuvatakse ekraanil ikoon WET (NIISKE).

Kui temperatuur ei ole vahemikus 20–28 °C ja niiskus ei ole vahemikus 40–70 % suhtelist niiskust, ei kuvata ühtegi ikooni.

Kiilasjää hoiatus

Kui välistemperatuur on madalam kui +1 °C, kuvatakse kiilasjää hoiatus väljal nr 2.

Tühjeneva aku ikoon

Ilmajaam näitab aku tühjenemise hoiatust nii ilmajaama kui ka välisanduri kohta. Kui see näit ilmub, vahetage patareid.

- Jaama aku olek – väli nr 26.
- Välisanduri aku olek – väli nr 17.

Ohutusjuhised ja hoiatused

 Enne seadme kasutamist tutvuge kasutusjuhendiga.

 Järgige juhendis toodud ohutusjuhiseid.

Toode on mõeldud nõuetekohasel kasutamisel töökindlalt toimima paljude aastate jooksul.

- Lugege kasutusjuhend hoolikalt enne kasutamist läbi.
- Ärge asetage toodet otsese päikesevalguse, äärmise külma ega niiskuse kätte või äkiliste temperatuurimuutustega keskkonda.
- Ärge asetage toodet kohtadesse, kus on vibratsiooni- ja löögioht – need võivad põhjustada kahjustusi.
- Ärge avaldage toote ülemäärast jõudu, hoidke seda löökide, tolmu, kõrgete temperatuuride või niiskuse eest – need võivad põhjustada tõrkeid, aku kasutusea lühenemise, patareide kahjustusi ja plastosade deformatsiooni.
- Ärge jätke toodet vihma või niiskuse kätte, kui see ei ole ette nähtud väljas kasutamiseks.
- Ärge asetage tootele avatud leegiallikaid, nt süüdatud küünalt jne.
- Ärge asetage toodet ebapiisava õhuvooluga kohtadesse.
- Ärge sisestage esemeid toote õhutusavadesse.
- Ärge muutke toote sisemisi elektrihelaid – see võib toodet kahjustada ja tühistab automaatselt garantii.
- Toote puhastamiseks kasutage kergelt niisutatud pehmet lappi. Ärge kasutage lahusteid ega puhastusvahendeid – need võivad plastikust osasid kriimustada ja põhjustada elektrihelate korrosiooni.
- Ärge kastke toodet vette ega muude vedelike ning hoidke seda veetilkade või -pritsmete eest.
- Kui toode on kahjustatud või defektne, ärge seda ise remontige; viige see remondiks poodi, kust selle ostsite.
- Seadet ei tohi kasutada isikud (sh lapsed), kellel on füüsilised, meeleorganite või vaimsed puuded isikud või kellel puuduvad piisavad kogemused ja teadmised, et seadet ohutult kasutada. Neile tuleb selgitada, kuidas seadet kasutada, ning kasutamine peab toimuma nende ohutuse eest vastutava isiku järelevalve all.

 Ärge visake ära koos olmejäätmetega. Kasutage spetsiaalseid sorteeritud jäätmete kogumispunkte. Teavet kogumispunktide kohta saate kohalikul omavalitsuselt. Elektrotehnika seadmete ■■■ prügimäele viskamisel võivad ohtlikud ained pääseda põhjavette ja seejärel toiduahelasse ning mõjutada nii inimeste tervist.

Käesolevaga deklareerib EMOS spol. s r. o. et käesolev raadioseadme tüüp E5101 vastab direktiivi 2014/53/EL nõuetele. ELi vastavusdeklaratsiooni täielik tekst on kättesaadav järgmisel internetiaadressil: <http://www.emos.eu/download>.

Технически характеристики:

радиоуправляем часовник

вътрешна температура: от 0 °C до +50 °C

външна температура: от -20 °C до +60 °C

стъпка на промяна в температурата: 0,1 °C

точност на измерване на температурата: ± 1 °C (за обхват от 0 °C до +40 °C),
в противен случай е ± 2 °C

влажност на закрито и на открито: 20 до 95 % RH

разделителна способност на влажността: 1 % отн. влажност

точност на измерване на влажността: ± 5 % за обхват от 30 % до 60 %

± 8 % със стъпка при 20 % до 29 % / 61 % до 95 %

диапазон на измерване на бар. налягане: от 850 hPa до 1050 hPa

безжичен сензор: честота на предаване 433 MHz, 10 mW макс. ефективна излъчвана мощност.

обхват на радиосигнала: до 50 m на открито

брой сензори за свързване: до 1

захранване на основна станция: 3 бр. батерии 1,5 V тип AAA (не са включени в комплекта)

захранване на адаптера: AC 230 V/DC 5 V/1 A (включен в комплекта)

захранване на сензора: 2 бр. батерии 1,5 V тип AAA (не са включени в комплекта)

размери и тегло без батерии:

основна станция: 27 × 250 × 95 mm, 338 g

сензор: 21 × 60 × 100 mm, 54 g

Описание на метеорологичната станция

Основен панел (вж. Фиг. 1)

1 – режим за осветление на екрана; **2** – прогноза за времето; **3** – хронология на налягането; **4** – индикатор на тренда за налягането; **5** – стойност на налягането; **6** – DST – лятно часово време; **7** – време; **8** – включване на сигнализацията; **9** – Приемане на DCF сигнал; **10** – ден от седмицата; **11** – месец; **12** – дата; **13** – преди обед/следобед (AM/PM); **14** – макс./мин. външна температура и влажност; **15** – външна температура; **16** – индикатор на температурния тренд на открито; **17** – иконка за слаба батерия в сензора за външни данни; **18** – външна влажност; **19** – приемане на сигнала от сензора за външни данни; **20** – аларма за температурата; **21** – иконка за сензора за външни данни; **22** – вътрешна температура; **23** – вътрешна влажност; **24** – иконка за комфортен режим; **25** – иконка за вътрешна температура и влажност; **26** – иконка за слаба батерия в станцията; **27** – индикатор на вътрешния температурен тренд; **28** – мин./макс. вътрешна температура и влажност; **29** – държач; **30** – капак на отделението за батерията; **31** – отделение за батериите

На гърба (вж. Фиг. 2)

Бутон	Натискане на бутона	Задържете бутона за 3 секунди
(A) ПОВТАРЯНЕ НА ЗВЪНЕНЕТО ОСВЕТАВАНЕ	1. активиране/деактивиране на функцията за повтаряне на звъненето 2. осветление на екрана	настройване на режим за осветление A, B или C
(B) MODE	режим за показване на часа/ Аларма 1/Аларма 2	настройки на основната станция
(C) НАГОРЕ ▲	показване на МАКС./МИН. температура и влажност; една стъпка напред в настройки	изтриване на данните за МАКС./МИН. температура и влажност.

Бутон	Натискане на бутона	Задръжте бутона за 3 секунди
(D) НАДОЛУ „▼“	настройване на мерните единици за температура °C/°F; една стъпка назад в настройките; активиране/деактивиране на алармата	настройване на ограничението за външна температура
(E) ХРОНОЛОГИЯ	показване на хронология на налягането	настройване на надморска височина
(F) ТЪРСЕНЕ		сдвояване със сензор
(G) DC жак		връзка за захранващ AC адаптер

Описание на сензора (вж. Фиг. 3)

1 – външна температура; 2 – външна влажност; 3 – LED индикация за предаван сигнал към станцията; 4 – отвор за окачване на стена; 5 – отделение за батериите

Внимание

Използвайте само алкални батерии 1,5 V от един и същи вид; не използвайте презареждащи се батерии 1,2 V.

По-ниското напрежение може да доведе до нефункциониране на модулите.

Подготовка

1. Първо поставете батериите в метеорологичната станция (3 бр. 1,5 V AAA) / вкарайте 5 V захранващия адаптер, включен в комплекта на устройството в станцията.
2. След това поставете батериите в безжичния сензор (2 бр. 1,5 V AAA). Когато поставяте батериите, се уверете, че полярността им е правилна, за да избегнете повреждане на метеорологичната станция или сензора.
3. Когато поставите батериите в метеорологичната станция, информацията за надморската височина на екрана на станцията ще започне да мига; използвайте бутоните „▲“, „▼“ (C и D), за да вкарате надморската височина на Вашето местоположение и потвърдете, като натиснете бутон History (Хронология) (E). Иконката за прогноза за времето ще започне да мига; използвайте бутоните „▲“, „▼“ (C и D), за да вкарате надморската височина на Вашето местоположение и потвърдете, като натиснете бутон History (Хронология) (E).
4. След това поставете батериите в безжичния сензор (2 бр. 1,5 V AAA) и се уверете, че батериите са с правилна полярност. Червеният светодиоден индикатор започва да мига. Метеорологичната станция се опитва да се свърже с безжичния сензор. Този процес може да отнеме до 3 минути. В случай на неуспешно свързване, натиснете и задръжте бутона „SEARCH“ (ТЪРСЕНЕ) на станцията за повече от 3 секунди.
5. Препоръчваме Ви да поставите сензора от северната страна на дома Ви. Обхващат на сензора може да намалее значително в зони с голяма брой пречки. Сензорът е устойчив на капеща вода; той обаче не бива да се излага непрекъснато на дъжд. Не поставяйте сензора върху метални предмети, тъй като това би намалило обхвата на предаване на сигнала.
6. Можете да поставите сензора вертикално или да го закачите на стена.
7. Ако на дисплея на метеорологичната станция се покаже иконката за слаба батерия, в поле № 17, сменете батериите в сензора.
8. Ако на дисплея на метеорологичната станция се покаже иконката за слаба батерия, в поле № 26, сменете батериите в сензора.

Радиоуправляем часовник (DCF77)

- Автоматичното търсене на DCF ще започне след 3-те минути търсене от сензора за външни данни. Символът „▲“ до времето ще започне да мига. След като метеорологичната станция успешно прихване DCF сигнала, екранът ще покаже иконката „⌚“.
- Едновременно натиснете бутони „▲“ и „▼“ за 3 секунди, за да изключите или включите търсенето на DCF сигнала.

- Часовникът ще се синхронизира ежедневно между 1:00 и 3:00 ч. Ако синхронизирането е неуспешно, процесът се повтаря между 4:00 и 5:00 ч.
 - При нормални условия (на достатъчно разстояние от източници на смущения, като телевизори и монитори на компютри) сигналът за време се прихваща за няколко минути.
- Ако метеорологичната станция не намери сигнал, следвайте тези стъпки:
- Преместете метеорологичната станция на друго място и се опитайте да намерите отново DCF сигнала.
 - Проверете разстоянието между часовника и източниците на смущения (монитори на компютри или телевизори). Разстоянието трябва да е най-малко 1,5 до 2 метра по време на приемането на сигнала.
 - При приемането на DCF сигнала не поставяйте метеорологичната станция в близост до метални врати, рамки на прозорци или други метални структури или предмети (перални машини, сушилни, хладилници и др.).
 - В сгради с армиран бетон (изби, многоетажни сгради и др.) приемането на DCF сигнала е по-слабо в зависимост от условията.
 - В екстремни случаи поставете метеорологичната станция близо до прозорец, обърната към предавателя.

Приемането на радиосигнала DCF се влияе от следните фактори:

- дебели стени и изолация, мазета и изби,
- неподходящи локални географски условия (трудно е да се оценят предварително),
- атмосферни смущения, гръмотевични бури, електрически устройства без елиминирани на смущенията, телевизори и компютри, които са разположени близо до DCF приемник.

Ако метеорологичната станция не може да намери DCF сигнала, настройте ръчно часа и датата.
Забележка: Ако метеорологичната станция открие DCF сигнал, но точното време на дисплея е неправилно (напр. изместено с ± 1 час), трябва да зададете правилната времева зона за държавата, в която използвате станцията, вж. „Ръчно въвеждане на часа и датата“. Текущото време ще се покаже със съответната разлика за часова зона.

Забележка: Може да отнеме до 30 минути след вкарване на батериите, преди станцията да започне да показва всички правилни измерени данни и да зареди DCF сигнал.

Ръчно въвеждане на часа и датата

1. Докато дисплеят е в режим на показване на часа, натиснете бутон „MODE“ за 3 секунди.
2. С бутони „▲“ или „▼“ нагласете следните параметри и потвърдете с „MODE“ в следния ред: година – месец – ден – часова зона (-12 до +12) – времеви формат 12/24 ч. – език на календара (EN – Английски, GE – Немски, SP – Испански, IT – Италиански, FR – Френски, DU – Нидерландски, DA – Датски) – мерни единици за налягане (inhg или hpa) – час – минути.

Настройки на алармата

Метеорологичната станция ви позволява да задавате 2 отделни времена на аларма.

Неколкократно натиснете бутона MODE и изберете време на аларма ном. 1 (A1) или час на аларма № 2 (A2).

За да включите алармата, натиснете отново бутона „▲“ или „▼“. Иконката  ще се появи (активна). За да изключите алармата, натиснете отново бутона „▲“ или „▼“; иконката ще изчезне (неактивна). След това задръжте бутона MODE, за да зададете аларма по Ваш избор; сверяването на часовника ще започне да мига.

Настройте времето за аларма с бутони „▲“ или „▼“; за да сменят избора си, натиснете отново бутона MODE.

Въз основа на настройките дисплеят ще покаже икона на съответната аларма.

Алармата след това ще се активира в настроенния час. Алармата ще бъде прозвучи за 2 минути, ако не се натисне бутон.

Ако желаете да деактивирате алармата, неколкократно натиснете бутон MODE, за да изберете аларма по Ваш избор, и натиснете „▲“ или „▼“, за да я деактивирате. Иконата на алармата ще изчезне от екрана.

Функция за повтаряне на сигнала от будилника

Звъненето на алармата може да се отложи с 5 минути с натискане на бутона SNOOZE/LIGHT, който се намира в горната част на метеорологичната станция.

Натиснете бутона, когато алармата започне да звъни. Иконата на алармата  ще мига.

За отказване на режим SNOOZE натиснете произволен друг бутон – иконата ще спре да мига и ще остане на екрана.

Сигнализацията ще се активира отново на следващия ден.

Ако не натиснете бутон докато алармата звъни, звъненето автоматично ще спре след 2 минути.

Вътрешна и външна температура, настройване на мерна единица °C/°F

Вътрешната температура се показва в поле 22.

Външната температура се показва в поле 15.

Неколкократно натиснете бутон „▼“, за да превключите между единици °C/°F.

Показване на максимално и минимално отчитане на температура/влажност

Неколкократно натискане на бутона „▲“ постепенно ще покаже максималната (MAX икона) и минималната (MIN икона) на отчитанията за температура/влажност.

Ако задържите бутона „▲“ за повече от 3 секунди, паметта за МАКС./МИН. отчитания ще се изтрие.

Настройване на аларма за външна температура

- Задръжте бутона „▼“, докато ON/OFF в поле № 15 започне да мига; след това използвайте бутони „▲“ и „▼“, за да изберете ON (ВКЛ.) или OFF (ИЗКЛ.).
- Натиснете бутон „MODE“ и след това използвайте бутони „▲“ и „▼“, за да настроите желаната температура за горната температурна граница (икона).
- Натиснете бутон „MODE“ и след това използвайте бутони „▲“ и „▼“, за да настроите желаната температура за долната температурна граница (икона).
- Ако температурната граница бъде премината, ще прозвучи аларма (звънене) и температурната стойност ще започне да мига.
- За да изключите звуковия сигнал, натиснете който и да е бутон.
- Долната температурна граница трябва да е поне с 1 °C по-ниска от горната температурна граница.

Прогноза за времето

Станцията прогнозира времето на база на промените в атмосферното налягане за следващите 12–24 часа за област в обхват от 15–20 км.

Точността на прогнозата за времето е около 70%. Тъй като прогнозата за времето не може да бъде 100% точна, нито производителят, нито търговецът могат да бъдат държани отговорни за загуба, причинена от неправилна прогноза. Когато за пръв път настройвате или нулирате метеорологичната станция, са нужни около 12 часа, преди метеорологичната станция да започне да прогнозира правилно. Метеорологичната станция показва прогнозата за времето чрез 5 символа.

Забележка: Показваната в момента икона означава прогноза за следващите 12–24 часа. Тя може да не отразява времето в момента.

				
Слънчево	Облачно	Променлива облачност	Дъжд	Обилен дъжд

Атмосферно налягане/хронология

Станцията показва стойността на текущото атмосферно налягане в hPa/inHg и поддържа хронология на отчитанията на налягането за последните 12 часа в поле № 21 (неколкократно натискане на бутон HISTORY (ХРОНОЛОГИЯ)). Таблицата с хронология на налягането е анимирана. Преместването на метеорологичната станция на друго място ще засегне измерените стойности. Измерването ще се стабилизира в рамките на 12 часа от вкарване на батерията или преместването на станцията.

- Натиснете и за 3 секунди бутон „HISTORY“ (ХРОНОЛОГИЯ), за да настроите надморската височина. Стойността на надморска височина ще започне да мига на екрана.
- Използвайте бутоните „▲“, „▼“ (C и D) , за да вкарате надморската височина на Вашето местоположение и потвърдете, като натиснете бутон History (Хронология) (E).
- Иконката за прогноза за времето ще започне да мига; използвайте бутоните „▲“, „▼“ (C и D), за да изберете времето в момента.

Осветление на екрана

Натиснете бутона SNOOZE/LIGHT, за да активирате осветлението на екрана. Когато станцията работи само на батерии, екранът ще се осветява за 10 секунди.

Когато се захранва с адаптера:

Екранът ще се осветява постоянно.

Натиснете отново SNOOZE/LIGHT, за да активирате/деактивирате осветлението на екрана.

Настройване на режим за осветление на екрана

- Задръжте бутона „SNOOZE/LIGHT“ за 2 секунди, за да изберете режим на осветяване (a/b/c иконка в поле № 1 мига).
- Натиснете бутон „▼“ неколккратно, за да изберете режим на осветяване a/b/c.

Режим А

- Можете ръчно да избирате цвета на осветление на екрана. Неколкократното натискане на бутона „SNOOZE/LIGHT“ превключва между индивидуалните цветове: червено – зелено – синьо – жълто – виолетово – светлосиньо – бяло.
- Натиснете „MODE“, за да потвърдите избора си.

Режим В

- Показва цвета, въз основа на функцията „Прогноза за времето“: жълто (слънчево)- червено (облачно) – зелено (променлива облачност)– синьо (дъжд) – виолетово (обилен дъжд). Натиснете „MODE“, за да потвърдите избора си.

Режим С

- Цветът се променя въз основа на външната температура.
- Над 30 °C (червено), 25~29,9 °C (жълто), 20~24,9 °C (зелено), 10~19,9 °C (бяло), 0~-9,9° (светлосиньо), -0,1 °C ~-9,9 °C (синьо), под -10 °C (виолетово). Натиснете „MODE“, за да потвърдите избора си. Ако сигналът на сензора не е в обхвата, осветлението ще бъде червено, докато не се получи сигнал от сензора.
- Ако едновременно натиснете MODE и „▼“, цветът на екрана ще започне да се променя автоматично на всеки 7 секунди.

Тази функция е активна само, ако станцията се захранва с адаптер.



Ако отново натиснете MODE, ще се запази текущият цвят на екрана.

Тренд за температура/влажност/налягане (време)

Иконата за тренд за външна температура и за влажност е показана в поле 16.

Иконата за тренд за вътрешна температура и за влажност е показана в поле 27.

Иконата за тренд за налягане се показва на поле № 4 над стойността на налягането.

индикатор за тренда в температура/ влажност/налягане			
	повишаващо се	без промяна	спад

Иконка за режим „Комфорт“ – Усмехнато лице

Станцията използва съхранени данни за влажността, за да определи комфорта в помещението и показва съответния символ в поле №. 24.

		
COMFORT	DRY	WET

Ако влажността е между 40–70 % RH и температурата е между 20–28 °C, иконката за режим „COMFORT“ ще се покаже.

Ако влажността е по-ниска от 40 % RH, екранът ще покаже иконата DRY (СУХО).

Ако влажността е по-ниска от 70 % RH, екранът ще покаже иконата WET (ВЛАЖНО).

Ако температурата е между 20–28 °C и влажността е между 40–70 °C RH, няма да се покаже иконка.

Предупреждение за заледряване

Ако външната температура е по-ниска от +1 °C, иконата със снежинка ще се показва в полето за прогноза за времето. 2

Индикация за слаба батерия

Станцията показва предупреждението за слаба батерия и на станцията и на сензора за данни на открито. Ако индикатора се появи, сменете батериите.

- Състояние на батерията на станцията – поле № 26.
- Състояние на батерията на сензора за данни на открито – поле № 17.

Инструкции за безопасност и предупреждения



Прочетете ръководството на потребителя, преди да използвате устройството.



Спазвайте инструкциите за безопасност, приведени в ръководството.

Уредът е проектиран да работи безпроблемно в продължение на много години, ако се използва правилно.

- Прочетете внимателно ръководството, преди да използвате този уред.
- Не излагайте уреда на пряка слънчева светлина, прекалено ниска температура, твърде висока влажност и резки промени на температурата.
- Не монтирайте уреда на места, където е възможно да има вибрации и удари – те може да го повредят.
- Не подлагайте уреда на въздействието на значителни механични сили, удари, прах, висока температура или влажност – те могат да причинят неизправности, да съкратят срока на работа на батериите или да ги повредят, както и да деформират пластмасовите детайли.
- Не излагайте уреда на дъжд или влага, тъй като не е предназначен за употреба на открито.
- Не поставяйте върху уреда източници на открити пламъци, например запалени свещи и др.
- Не монтирайте уреда на места с ограничена циркулация на въздуха.
- Не вкарвайте чужди тела във вентилационните отвори на уреда.
- Не правете нищо по вътрешните електрически вериги в уреда – възможно е да го повредите, при което гаранцията автоматично се прекратява.
- Почиствайте уреда с мека, леко навлажнена кърпа. Не използвайте разтворители или почистващи препарати – те могат да издраскат пластмасовите части или да предизвикат корозия по електрическите вериги.
- Не потапяйте уреда във вода или други течности и го пазете от капеща или пръскаща вода.
- Ако уредът се повреди или покаже дефект, не се опитвайте да го ремонтирате сами; занесете го за ремонт в търговския обект, откъдето сте го закупили.
- Това устройство не е предназначено за използване от лица (включително деца), чиито физически, сетивни или умствени способности, както и липсата на опит или познания, биха им попречили на безопасното му използване. Такива лица трябва да бъдат инструктирани как да използват устройството и да са под надзора на лице, отговарящо за тяхната безопасност.



Не изхвърляйте с битовите отпадъци. Използвайте определените пунктове за разделно събиране на отпадъци. Свържете се с местните органи относно пунктовете за събиране на отпадъци. Ако електронните устройства се изхвърлят в депо за отпадъци, опасните вещества могат да достигнат до подпочвения води и впоследствие до хранителната верига, като по този начин създадат опасност за човешкото здраве.

С настоящото EMOS spol. s r. o. декларира, че този тип радиосъоръжение E5101 е в съответствие с Директива 2014/53/ЕС. Цялостният текст на ЕС декларацията за съответствие може да се намери на следния интернет адрес: <http://www.emos.eu/download>.

Spécifications:

Horloge radio-pilotée

Température intérieure: 0 °C à +50 °C

Température extérieure: -20 °C à +60 °C

Résolution de la température: 0,1 °C

Précision de la mesure de la température: ± 1 °C (pour la plage de 0 °C à +40 °C),
 ± 2 °C pour les autres plages

Humidité intérieure et extérieure: 20 % à 95 % de HR

Résolution de l'humidité: 1 % de HR

Précision de la mesure de l'humidité: ± 5 % pour la plage de 30 à 60 %,
 ± 8 % pour la plage de 20 à 29 %/de 61 à 95 %

Plage de mesure de la pression bar.: 850 hPa à 1 050 hPa

Capteur sans fil: Fréquence de transmission 433 MHz, 10 mW e.r.p. max.

Portée du signal radio: jusqu'à 50 m à l'air libre

Nombre de capteurs pouvant être connectés: max. 1

Alimentation de la station principale: 3x pile de 1,5 V de type AAA (pas fournies)

Alimentation de l'adaptateur: AC 230 V/DC 5 V/1 A (fourni)

Alimentation du capteur: 2x pile de 1,5 V de type AAA (pas fournies)

Dimensions et masse sans les piles:

Station principale: 27 x 250 x 95 mm, 338 g

Capteur: 21 x 60 x 100 mm, 54 g

Description de la station météo**Panneau principal (voir la Fig. 1)**

1 – Mode de rétro-éclairage de l'écran; 2 – Prévission météo; 3 – Historique de la pression; 4 – Indicateur de la courbe de la pression; 5 – Valeur de la pression; 6 – DST – Heure d'été; 7 – Heure; 8 – Activation du réveil; 9 – Réception du signal DCF; 10 – Nom du jour de la semaine; 11 – Mois; 12 – Date; 13 – Avant-midi/Après-midi (AM/PM); 14 – Température et humidité extérieures max./min.; 15 – Température extérieure; 16 – Indicateur de la courbe de la température extérieure; 17 – Icône indiquant que la pile du capteur extérieur est plate; 18 – Humidité extérieure; 19 – Réception du signal émis par le capteur extérieur; 20 – Alarme thermique; 21 – Icône du capteur extérieur; 22 – Température intérieure; 23 – Humidité intérieure; 24 – Icône du confort; 25 – Icône de la température et de l'humidité intérieures; 26 – Icône indiquant que la pile de la station est plate; 27 – Indicateur de la courbe de la température intérieure; 28 – Température et humidité intérieures min./max; 29 – Support; 30 – Couvercle des piles; 31 – Compartiment à piles

Face arrière (voir la Fig. 2)

Bouton	Appuyer sur la touche	Maintenir la touche enfoncée durant 3 secondes
(A) SNOOZE LIGHT	1. Activer/désactiver la fonction Snooze; 2. Rétro-éclairage de l'écran	Réglage du mode de rétro-éclairage A, B ou C
(B) MODE	Mode d'affichage de l'heure/Alarme 1/ Alarme 2	Réglages fondamentaux de la station
(C) UP ▲	Réglage de l'unité de la température (°C/°F); Un pas vers l'arrière dans les réglages; Activation/désactivation du réveil	Réglage de la limite thermique de la température extérieure

Bouton	Appuyer sur la touche	Maintenir la touche enfoncée durant 3 secondes
(D) DOWN "▼"	Réglage de l'unité de la température (°C/°F); Un pas vers l'arrière dans les réglages; Activation/désactivation du réveil	Réglage de la limite thermique de la température extérieure
(E) HISTORY	Afficher l'historique de la pression atmosphérique	Réglage de l'altitude
(F) SEARCH		Appariement avec le capteur
(G) DC jack		Raccordement de l'adaptateur AC

Description du capteur (voir la Fig. 3)



1 – Température extérieure; 2 – Humidité extérieure; 3 – Diode LED de la signalisation de la transmission du signal à la station; 4 – Orifice de suspension au mur; 5 – Compartiment à piles

Avertissement

N'utiliser que des piles alcalines de 1,5V qui sont de même type et ne jamais utiliser de piles rechargeables de 1,2V.

Une tension trop basse pourrait provoquer un dysfonctionnement des deux unités.

Mise en service

1. Introduire tout d'abord des piles dans la station météo (3× pile de 1,5 V de type AAA), raccorder ensuite la station à l'alimentation réseau de 5 V qui vous a été fournie.
2. Introduire des piles dans le capteur sans fil (2× 1,5 V de type AAA). Lors de l'introduction des piles, veiller à bien vérifier la polarité afin de ne pas endommager la station météo ou le capteur.
3. Une fois que vous aurez placé des piles dans la station météo, l'altitude clignotera à l'écran de la station. Utiliser les touches „▲“, „▼“ (C et D) pour paramétrer l'altitude de l'endroit où vous vous trouvez et confirmer ensuite la valeur en appuyant sur la touche History (E). L'icône de la prévision météo clignotera. Utiliser les touches „▲“, „▼“ (C et D) pour sélectionner la météo actuelle. Confirmer ensuite en appuyant sur la touche History.
4. Introduire ensuite des piles dans le capteur sans fil (2× pile de 1,5 V de type AAA). Toujours veiller à respecter la polarité des piles. Le voyant à LED rouge se mettra à clignoter. La station météo va maintenant essayer de se connecter au capteur extérieur. Ce processus peut prendre jusqu'à 3 minutes. En cas de défaut de connexion, appuyer sur la touche „SEARCH“ de la station et la maintenir enfoncée durant plus de 3 secondes.
5. Nous vous recommandons de placer le capteur sur le côté de la maison qui est exposé au Nord. Dans des espaces construits, la portée du capteur peut rapidement baisser. Le capteur est certes résistant aux gouttes d'eau, mais il conviendra cependant d'éviter de l'exposer à une pluie permanente. Ne pas placer le capteur sur des objets métalliques, vous réduiriez la portée de son émission.
6. Vous pourrez placer le capteur à la verticale ou le suspendre à un mur.
7. Si l'icône d'une pile plate  apparaît dans le champ n° 17 de l'écran de la station météo, cela signifie qu'il est nécessaire de remplacer les piles du capteur.
8. Si l'icône d'une pile plate  apparaît dans le champ n° 26 de l'écran de la station météo, cela signifie qu'il est nécessaire de remplacer les piles de la station.

Horloge radio-pilotée (DCF77)

- La recherche automatique du signal DCF commencera après les 3 minutes réservées à la recherche du capteur extérieur. Sur l'écran, le symbole „▲“ clignotera à côté de l'heure. Dès que la station météo a capté le signal DCF, vous verrez apparaître l'icône  à l'écran.
- Appuyer simultanément sur les touches „▲“ ou „▼“ durant 3 secondes pour activer ou désactiver manuellement la recherche du signal DCF.

- L'horloge se synchronisera quotidiennement entre 1 et 3 heures du matin. Si la synchronisation échoue, le processus se répétera entre 4 et 5 heures.
- Dans des conditions normales (à une distance de sécurité des différentes sources de perturbations – par exemple des téléviseurs, des moniteurs d'ordinateur, etc.), la recherche du signal prendra quelques minutes.

Si la station météo ne capte pas ce signal, il sera nécessaire de procéder comme suit:

- Placer la station météo à un autre endroit et essayer une nouvelle fois de capter le signal DCF.
- Vérifier la distance qui sépare l'horloge des sources de perturbations (moniteurs d'ordinateurs ou téléviseurs).
- Pour que vous puissiez capter le signal, ces équipements devraient se trouver à au moins 1,5 à 2 mètres.
- Lors de la réception du signal DCF, ne pas placer la station météo à proximité de portes métalliques, de fenêtres métalliques ou d'autres structures ou objets métalliques (machine à laver, sèche-linge, réfrigérateur, etc.).
- En fonction des conditions, dans des locaux qui sont construits en structures en béton armé (caves, immeubles, etc.), la réception du signal DCF sera généralement moins bonne.
- Dans des cas extrêmes, il sera nécessaire de placer la station météo à proximité d'une fenêtre et de la tourner dans la direction de l'émetteur.

La réception du signal radio DCF est influencée par les facteurs suivants:

- l'épaisseur des murs et de l'isolation, espaces souterrains et caves,
- conditions géographiques locales inappropriées (difficiles à estimer à l'avance),
- conditions atmosphériques, orages, appareils ménagers non-déparasités, téléviseurs et ordinateurs installés à proximité du récepteur DCF.

Si la station n'arrive pas à détecter le signal DCF, il sera nécessaire de régler manuellement l'heure et la date.

Commentaire: Si la station capte le signal DCF, mais que l'heure affichée n'est pas correcte (elle est par exemple décalée de ± 1 heure), il sera nécessaire de paramétrer le décalage horaire qui est applicable dans le pays où la station météo est utilisée – voir le Réglage manuel de l'heure et de la date. L'heure actuelle s'affichera avec le décalage horaire ayant été paramétré.

Commentaire: Il peut s'écouler jusqu'à 30 minutes entre le moment où les piles sont introduites dans les unités et le moment où toutes les données mesurées sont correctement affichées par la station et le moment où le signal DCF est lu.

Réglage manuel de l'heure et de la date

1. En mode d'affichage de l'heure, appuyer sur la touche „MODE” durant 3 secondes.
2. Utiliser ensuite les touches „▲” ou „▼” pour régler les différents paramètres. Confirmer ensuite les valeurs saisies en appuyant sur la touche „MODE”. L'ordre des paramètres est le suivant: année – mois – jour – décalage horaire (-12 à +12) – format de l'heure 12/24 h – langue du calendrier (EN – anglais, GE – allemand, SP – espagnol, IT – italien, FR – français, DU – néerlandais, DA – danois) – unité de la pression (inhg ou hpa) – heure – minute.

Réglage du réveil

La station météo vous permet de régler 2 heures de réveil différentes.

Appuyer de manière répétée sur la touche **MODE** pour sélectionner l'heure du réveil n°1 (A1) ou celle du réveil n°2 (A2).

Pour activer le réveil, appuyer sur la touche „▲” ou „▼”. Vous verrez alors apparaître l'icône  (activé). En appuyant de manière répétée sur la touche „▲” ou „▼”, vous désactiverez le réveil. L'icône disparaîtra (désactivé).

Maintenir ensuite la touche **MODE** enfoncée pour définir l'heure à laquelle vous souhaitez que le réveil sonne. Le réglage de l'heure clignotera.

Régler l'heure en appuyant de manière répétée sur les touches „▲” ou „▼”. Pour vous déplacer dans le menu, appuyer une nouvelle fois sur la touche **MODE**.

En fonction des réglages ayant été effectués, l'icône du réveil correspondant s'affichera à l'écran.

Le réveil sonnera ensuite à l'heure ayant été paramétrée. Si vous n'appuyez sur aucune touche, le réveil sonnera durant 2 minutes.

Si vous souhaitez désactiver le réveil, appuyer de manière répétée sur la touche MODE pour sélectionner le réveil à désactiver et appuyer ensuite sur la touche „▲“ ou „▼“ pour désactiver le réveil. L'icône du réveil disparaîtra de l'écran.

Fonction de répétition du réveil (SNOOZE)

Pour repousser le réveil de 5 minutes, appuyer sur la touche SNOOZE/LIGHT située sur le haut de la station météo.

Appuyer sur cette touche dès que le réveil commence à sonner. L'icône du réveil  clignotera.

Pour annuler la fonction SNOOZE, il suffira d'appuyer sur n'importe quelle autre touche – l'icône s'arrêtera de clignoter et elle restera affichée.

Le réveil se réactivera le lendemain.

Si vous n'appuyez sur aucune touche pendant que le réveil sonne, ce dernier se désactivera automatiquement après 2 minutes.

Températures intérieure et extérieure, réglage de l'unité de la température (°C/°F)

La température intérieure est visualisée dans le champ n°22.

La température extérieure est visualisée dans le champ n°15.



En appuyant de manière répétée sur la touche „▼“, vous pourrez définir l'unité de la température (°C/°F).

Affichage des valeurs maximale et minimale des relevés de température/d'humidité

Appuyer de manière répétée sur la touche „▲“ pour visualiser progressivement les valeurs maximale (icône MAX) et minimale (icône MIN) de la température/de l'humidité.

Si vous maintenez la touche „▲“ enfoncée durant plus de 3 secondes, vous effacerez la mémoire des valeurs MAX/MIN.





Réglage de l'alarme thermique de la température extérieure

- Maintenir la touche „▼“ enfoncée jusqu'à ce que le sigle ON/OFF clignote dans le champ n° 15. Appuyer ensuite sur les touches „▲“ et „▼“ pour sélectionner ON (activé) ou OF (désactivé).
- Appuyer sur la touche „MODE“ et utiliser ensuite les touches „▲“ à „▼“ pour régler la température de la limite supérieure de l'alarme thermique (icône ).
- Appuyer sur la touche „MODE“ et utiliser ensuite les touches „▲“ et „▼“ pour régler la température de la limite inférieure de l'alarme thermique (icône ).
- Lorsque la limite de l'alarme est dépassée, un signal d'alarme se déclenche (bip sonore) et la valeur de la température clignote.
- Pour annuler le bip sonore, il vous suffira d'appuyer sur une touche quelconque.
- La limite inférieure de l'alarme doit être réglée à au moins 1 °C en-dessous de la limite ayant été choisie pour la limite supérieure.

Prévision météo

La station prévoit la météo sur la base des variations de la pression atmosphérique. Ces prévisions sont valables pour les prochaines 12 à 24 heures et ce, dans un cercle de 15 à 20 km autour de la station. La précision des prévisions météo est d'environ 70 %. Vu que la prévision météo n'est pas sûre à 100 %, ni le fabricant ni le revendeur ne pourront être portés responsables d'éventuelles pertes dues à une prévision météo imprécise. Lors des premiers réglages ou après une réinitialisation de la station météo, il faudra attendre environ 12 heures avant que la station ne fasse des prévisions correctes. La station météo utilise 5 icônes pour vous indiquer les prévisions météo.

Commentaire: L'icône que vous visualisez représente les prévisions météo valables pour les prochaines 12 à 24 heures. Elle ne doit pas forcément correspondre à l'état actuel de la météo.

				
ensoleillé	nuageux	couvert	pluie	orage

Pression atmosphérique/historique

La station affiche la valeur actuelle de la pression atmosphérique en hPa/inHg et un historique de la pression durant les 12 dernières heures dans le champ n°21 (lorsque vous appuyez de manière répétée sur la touche HISTORY). Le graphe de l'historique des relevés de la pression est animé. Si vous déplacez la station météo vers un autre endroit, les valeurs mesurées seront impactées. La mesure se stabilisera dans les 12 heures qui suivent l'introduction des piles ou le déplacement de la station.

- Pour régler l'altitude, il sera nécessaire de maintenir la touche „HISTORY” enfoncée durant 3 secondes. La valeur de l'altitude clignotera à l'écran.
- Utiliser les touches „▲”, „▼” (C et D) pour paramétrer l'altitude de l'endroit où vous vous trouvez et confirmer ensuite la valeur en appuyant sur la touche History (E).
- L'icône de la prévision météo clignotera. Utiliser les touches „▲”, „▼” (C et D) pour sélectionner la météo actuelle.

Rétro-éclairage de l'écran

Appuyer sur la touche tactile „SNOOZE/LIGHT” pour activer le rétro-éclairage de l'écran. Lorsque la station n'est alimentée que par des piles, l'écran sera temporairement rétro-éclairé et ce, durant 10 secondes.

Lorsque l'adaptateur réseau est branché:

L'écran est constamment rétro-éclairé.

Appuyer de manière répétée sur la touche SNOOZE/LIGHT pour activer/désactiver le rétro-éclairage permanent de l'écran.

Réglage du mode de rétro-éclairage

- Maintenir la touche „SNOOZE/LIGHT” enfoncée durant 2 secondes pour pouvoir sélectionner le mode de rétro-éclairage (l'icône a/b/c clignotera dans le champ n°1).
- En appuyant de manière répétée sur la touche „▼”, vous pourrez sélectionner le mode de rétro-éclairage souhaité (a/b/c).

Mode A

- Vous pourrez sélectionner manuellement la couleur du rétro-éclairage de l'écran. En appuyant de manière répétée sur la touche „SNOOZE/LIGHT”, vous commuterez entre les différentes couleurs: rouge – vert – bleu – jaune – violet – bleu clair – blanc.
- Appuyer sur la touche „MODE” pour confirmer votre choix.

Mode B

- Les couleurs s'affichent en fonction de la Prévision météo: jaune (Ensoleillé) – rouge (Nuageux) – vert (Couvert) – bleu (Pluie) – violet (Orage). Appuyer sur la touche „MODE” pour confirmer votre choix.

Mode C

- La couleur change en fonction de la température extérieure.
- Au-delà de 30 °C (rouge), 25 °C ~ 29,9 °C (jaune), 20 °C ~ 24,9 °C (vert), 10 °C ~ 19,9 °C (blanc), 0 °C ~ 9,9 °C (bleu clair), -0,1 °C ~ -9,9 °C (bleu), inférieure à -10 °C (violet). Appuyer sur la touche „MODE” pour confirmer votre choix. Si le signal du capteur n'est pas accessible, le rétro-éclairage sera rouge et ce, jusqu'à ce que le signal émis par le capteur soit à nouveau réceptionné par la station.
- Si vous appuyez simultanément sur les touches MODE et „▼”, la couleur de l'écran changera toutes les 7 secondes.

Cette fonction ne sera active que si la station est raccordée à une alimentation réseau.



Si vous appuyez une nouvelle fois sur la touche MODE, la couleur actuelle de l'écran sera conservée.

Courbe de la température/de l'humidité/de la pression (météo)

Les icônes de la courbe de la température et de l'humidité extérieures s'affichent dans le champ n° 16.

Les icônes de la courbe de la température et de l'humidité intérieures s'affichent dans le champ n° 27.

L'icône de la courbe de la pression s'affiche dans le champ n° 4, au-dessus de la valeur de la pression.

Indicateur de la courbe de la température, de l'humidité et de la pression			
	en baisse	constante	en hausse

Icône du confort – émoticône

La station utilise les informations sauvegardées concernant l'humidité pour définir le niveau de confort dans la pièce. Le symbole correspondant apparaîtra dans le champ n°24.

		
COMFORT	DRY	WET

Si l'humidité se trouve entre 40 % et 70 % de HR et que la température se trouve entre 20 °C et 28 °C, vous visualiserez l'icône COMFORT – environnement confortable.

Si l'humidité est inférieure à 40 % de HR, vous verrez apparaître l'icône DRY – environnement sec.

Si l'humidité est supérieure à 70 % de HR, vous verrez apparaître l'icône WET – environnement humide

Si la température n'est pas comprise entre 20 °C et 28 °C et que l'humidité n'est pas entre 40 % et 70 % de HR, aucune icône ne sera visualisée.

Avertissement concernant les gelées

Si la température extérieure est inférieure à +1 °C, vous verrez apparaître un symbole d'avertissement dans le champ n°2.

Avertissement concernant les piles plates

La station affichera un symbole d'avertissement lorsque les piles de la station ou du capteur extérieur sont plates. Si ce symbole apparaît, il est nécessaire de remplacer les piles.

- État des piles de la station – champ n°26.
- État des piles du capteur extérieur – champ n°17.

Consignes et avertissements de sécurité



Avant d'utiliser cet appareil, lire attentivement la Notice utilisateur.



Toujours veiller à respecter les consignes de sécurité stipulées dans la présente notice.

- S'il est utilisé correctement, cet appareil est conçu pour fonctionner durant de nombreuses années en toute fiabilité.
- Avant de commencer à utiliser cet appareil, lire attentivement la Notice utilisateur.
- Ne pas exposer cet appareil au rayonnement solaire direct, à des températures extrêmement basses, à de l'humidité ou à de brusques variations de température.
- Ne pas placer cet appareil à des endroits susceptibles d'être exposés à des vibrations et à des secousses – cela pourrait en effet l'endommager.
- Ne pas exposer cet appareil à une pression excessive, à des coups, à la poussière, à de hautes températures ou à de l'humidité – ces éléments pourraient entraîner une défaillance de l'appareil, réduire son autonomie énergétique, détériorer les piles ou provoquer une déformation des pièces en plastique.
- Ne pas exposer l'appareil aux intempéries ou à l'humidité, à moins qu'il n'ait été conçu pour être utilisé à l'extérieur.
- Ne placer sur l'appareil aucune source de flamme nue, telle qu'une bougie allumée par exemple.
- Ne pas placer cet appareil à un endroit où l'air ne peut pas circuler suffisamment librement.
- Ne pas obstruer les orifices de ventilation de l'appareil.
- Ne pas intervenir sur les circuits électriques internes – vous pourriez les endommager et provoquer une annulation automatique et immédiate de la validité de la garantie.

- Pour le nettoyage, toujours utiliser un chiffon doux légèrement humide. Ne pas utiliser de dissolvant ou de produit de nettoyage – ces derniers pourraient en effet rayer les parties en plastique et altérer les circuits électriques.
- Ne pas immerger cet appareil dans de l'eau ni dans d'autres liquides et ne pas l'exposer à des gouttes d'eau ou à des jets d'eau.
- En cas de dégradation ou de défaut de l'appareil, ne jamais essayer de le réparer vous-mêmes. Toujours remettre le produit au revendeur qui vous l'a vendu afin qu'il le fasse réparer.
- Cet appareil n'a pas été conçu pour être utilisé par des personnes (enfants compris) qui ont des capacités physiques et/ou sensorielles limitées, qui ont des troubles mentaux ou qui ne sont pas suffisamment expérimentées, à moins qu'elles ne soient sous la surveillance d'une personne qui est responsable de leur sécurité ou qu'une telle personne leur ait fait suivre une formation relative à l'utilisation de l'appareil.



Ne pas jeter avec les ordures ménagères. Utilisez des points de collecte spéciaux pour les déchets triés. Contactez les autorités locales pour obtenir des informations sur les points de collecte. Si les appareils électroniques sont mis en décharge, des substances dangereuses peuvent atteindre les eaux souterraines et, par la suite, la chaîne alimentaire, où elles peuvent affecter la santé humaine.

Par la présente, EMOS spol. s r. o. déclare que l'équipement radio de type E5101 est conforme à la directive 2014/53/UE. Le texte intégral de la déclaration de conformité de l'UE est disponible à l'adresse Internet suivante: <http://www.emos.eu/download>.

IT | Stazione meteo senza fili

Specifiche:

orologio radiocomandato

temperatura interna: da 0 °C a +50 °C

temperatura esterna: da -20 °C a +60 °C

incremento della temperatura: 0,1 °C

precisione di misurazione della temperatura: ±1 °C (per l'intervallo da 0 °C a +40 °C), altrimenti ±2 °C

umidità interna ed esterna: da 20 % a 95 % di umidità relativa

incremento dell'umidità: 1 % di umidità relativa

precisione di misurazione dell'umidità: +/- 5 % per l'intervallo tra il 30 % e il 60 %,

+/- 8 % intervallo dal 20 % al 29 %/61 % al 95 %

intervallo di misurazione della pressione in bar: da 850 hPa a 1050 hPa

senore senza fili: frequenza di trasmissione 433 MHz, 10 mW e.r.p.max.

portata del segnale radio: fino a 50 m in spazio aperto

numero massimo di sensori per il collegamento: max. 1

alimentazione della stazione principale: 3 batterie AAA da 1,5 V (non incluse)

alimentatore dell'adattatore: AC 230 V/DC 5 V/1 A (incluso nella confezione)

alimentazione del sensore: 2 batterie AAA da 1,5 V (non incluse)

dimensioni e peso senza batterie:

stazione principale: 27 × 250 × 95 mm, 338 g

senore: 21 × 60 × 100 mm, 54 g

Descrizione della stazione meteorologica

Pannello principale (cfr. fig. 1)

1 – modalità di retroilluminazione del display; **2** – previsioni del tempo; **3** – cronologia della pressione; **4** – indicatore di tendenza della pressione; **5** – valore della pressione; **6** – DST – ora legale; **7** – ora; **8** – attivazione della sveglia; **9** – ricezione del segnale DCF; **10** – nome del giorno della settimana; **11** – mese; **12** – data; **13** – mattina/pomeriggio (AM/PM); **14** – temperatura e umidità esterne max./min.; **15** – temperatura esterna; **16** – indicatore di tendenza della temperatura esterna; **17** – icona della batteria scarica nel sensore esterno; **18** – umidità esterna; **19** – ricezione del segnale dal sensore esterno;

20 – allarme temperatura; 21 – icona del sensore esterno; 22 – temperatura interna; 23 – umidità interna; 24 – icona comfort; 25 – icona della temperatura e dell'umidità interne; 26 – icona della batteria della stazione scarica; 27 – indicatore di tendenza della temperatura interna; 28 – temperatura e umidità interne min./max.; 29 – staffa; 30 – copribatteria; 31 – vano batteria

Lato posteriore (cfr. fig. 2)

Pulsante	Premere il pulsante	Tenere premuto il pulsante per 3 secondi
(A) SNOOZE LIGHT	1. attivazione/disattivazione della funzione Snooze 2. retroilluminazione del display	impostazione della modalità di retroilluminazione A, B o C
(B) MODE	modalità di visualizzazione dell'ora/ Alarm1/ Alarm 2	impostazioni di base della stazione
(C) UP "▲"	visualizzazione della temperatura e umidità MAX/MIN; un passo avanti nella configurazione	cancellazione dei dati MAX/MIN sulla temperatura e sull'umidità.
(D) DOWN "▼"	impostazione dell'unità di temperatura °C/°F; un passo indietro nelle impostazioni; attivazione/disattivazione della sveglia	impostazione del limite di temperatura della temperatura esterna
(E) HISTORY	visualizza la cronologia della pressione dell'aria	regolazione dell'altitudine
(F) SEARCH		abbinamento al sensore
(G) DC jack		collegamento dell'adattatore CA

Descrizione del sensore (cfr. fig. 3)



1 – temperatura esterna; 2 – umidità esterna; 3 – Segnalazione LED della trasmissione del segnale alla stazione; 4 – foro di sospensione; 5 – vano batteria

Avvertenza

Utilizzare solo batterie alcaline da 1,5V dello stesso tipo; non utilizzare batterie ricaricabili da 1,2V. Tensioni inferiori possono causare il malfunzionamento di entrambe le unità.

Messa in servizio

- Inserire le batterie prima nella stazione meteo (3 batterie AAA da 1,5 V), collegare alla stazione l'alimentatore da 5 V incluso nella confezione.
- Inserire quindi le batterie nel sensore senza fili (2 batterie AAA da 1,5 V). Per evitare danni alla stazione meteo o al sensore fare attenzione alla corretta polarità quando si inseriscono le batterie.
- Dopo aver inserito le batterie nella stazione meteorologica sul display inizierà a lampeggiare l'altitudine, utilizzare i pulsanti "▲", "▼" (C e D) per selezionare l'altitudine nella propria posizione e confermare con il pulsante History (E). L'icona delle previsioni del meteo inizierà a lampeggiare, utilizzare i pulsanti "▲", "▼" (C e D) per selezionare il meteo corrente, confermare con il pulsante History.
- Quindi inserire le batterie nel sensore wireless (2 batteria AAA da 1,5 V) quando si inseriscono le batterie, prestare attenzione alla polarità corretta. Il LED rosso inizierà a lampeggiare. Adesso la stazione meteorologica sta cercando di connettersi con il sensore esterno. Questo processo può richiedere fino a 3 minuti. In caso di guasto della connessione, tenere premuto il pulsante "SEARCH" sulla stazione per più di 3 secondi.
- Si consiglia di posizionare il sensore sul lato nord della casa. Nei centri abitati, la portata del sensore può calare rapidamente. Il sensore è a prova di gocciolamento, ma non va esposto alla pioggia in modo permanente. Non collocare il sensore su oggetti metallici per non ridurne la portata di trasmissione.

6. È possibile posizionare il sensore in verticale o appenderlo alla parete.
7. Se sul display della stazione meteo compare l'icona di batteria scarica  nel campo n. 17, sostituire le batterie del sensore.
8. Se sul display della stazione meteo compare l'icona di batteria scarica  nel campo n. 26, sostituire le batterie della stazione.

Orologio radiocomandato (DCF77)

- La ricerca automatica del segnale DCF inizierà al termine dei 3 minuti previsti per la ricerca del sensore esterno. Sul display lampeggerà il simbolo "▲" accanto alla visualizzazione dell'ora. Nel momento in cui la stazione meteo riesce a catturare il segnale DCF, il display visualizzerà l'icona .
 - Premere contemporaneamente i pulsanti "▲" oppure "▼" per 3 secondi per attivare o disattivare manualmente la ricerca del segnale DCF.
 - L'orologio è sincronizzato ogni giorno tra le 1 e le 3 del mattino. Se la sincronizzazione non ha esito positivo, il processo viene ripetuto nuovamente tra le 4 e le 5 del mattino.
 - In condizioni normali (a distanza di sicurezza da fonti di interferenza come ricevitori TV, monitor di computer) serve qualche minuto per acquisire il segnale orario.
- Se la stazione meteo non rileva il segnale, procedere come segue:
- Spostare la stazione meteo in un'altra posizione e provare a riacquisire il segnale DCF.
 - Verificare la distanza dell'orologio dalle fonti di interferenza (monitor di computer o ricevitori TV).
 - La distanza di ricezione del segnale deve essere di almeno 1,5-2 metri.
 - Non collocare la stazione meteo vicino a porte, telai di finestre o altre strutture o oggetti metallici (lavatrici, asciugatrici, frigoriferi ecc.) quando si riceve un segnale DCF.
 - Nei locali in cemento armato (scantinati, grattacieli, ecc.), la ricezione del segnale DCF è più debole a seconda delle condizioni.
 - In casi estremi, posizionare la stazione meteo vicino a una finestra rivolta verso il trasmettitore.

I seguenti fattori influenzano la ricezione del segnale radio DCF:

- muri spessi e isolanti, scantinati e seminterrati,
- condizioni geografiche locali inadatte (difficili da prevedere in anticipo),
- perturbazioni atmosferiche, temporali, disturbi elettrici, televisori e computer situati in prossimità del ricevitore radio DCF.

Se la stazione non riesce a localizzare il segnale DCF, l'ora e la data devono essere impostate manualmente.

Nota: Nel caso in cui la stazione riceva un segnale DCF ma l'ora corrente visualizzata non sia corretta (ad esempio è sfasata di ± 1 ora), è sempre necessario impostare il cambio dell'ora corretto nel paese in cui viene utilizzata la stazione, cfr. le Impostazioni manuali dell'ora e della data. L'ora corrente verrà visualizzata insieme al cambio dell'ora impostato.

Nota: Dopo aver inserito le batterie nelle unità, la stazione può impiegare fino a 30 minuti per visualizzare correttamente tutti i dati misurati e leggere il segnale DCF.

Impostazione manuale dell'ora e della data

1. Nella modalità di visualizzazione dell'ora, premere il pulsante "MODE" per 3 secondi.
2. Utilizzare i pulsanti "▲" oppure "▼" per impostare i seguenti parametri e confermare il pulsante "MODE" in questa sequenza: anno – mese – giorno – cambio dell'ora (da -12 a +12) – formato dell'ora 12/24 h – lingua del calendario (EN – inglese, GE – tedesco, SP – spagnolo, IT – italiano, FR – francese, DU – olandese, DA – danese) unità di pressione (inhg o hpa) – ora – minuti.

Impostazione della sveglia

La stazione meteorologica consente di impostare 2 ore indipendenti della sveglia.

Premere ripetutamente il pulsante **MODE**, selezionare l'ora della sveglia n. 1 (A1) o l'ora della sveglia n. 2 (A2).

Per attivare l'allarme, premere il pulsante "▲" oppure "▼". Viene visualizzata l'icona  (attiva). Premere nuovamente il pulsante "▲" oppure "▼" per disattivare la sveglia; l'icona scomparirà (disattiva). Quindi tenere premuto a lungo il pulsante **MODE** per impostare la sveglia scelta, l'impostazione dell'ora inizierà a lampeggiare.

Per impostare i valori dell'ora, premere ripetutamente i pulsanti "▲" oppure "▼", premere nuovamente il pulsante **MODE**, per scorrere il menu.

A seconda delle impostazioni, sul display verrà visualizzata l'icona della sveglia corrispondente.

La sveglia suonerà quindi all'ora impostata. La sveglia suona per 2 minuti se non viene premuto alcun pulsante.

Per disattivare la sveglia, premere ripetutamente il pulsante **MODE**, selezionare la sveglia desiderata e premere i pulsanti "▲" oppure "▼" per disattivare la sveglia. L'icona della sveglia sparirà dal display.

Funzione di sveglia ripetuta (SNOOZE)

Per ritardare la suoneria della sveglia di 5 minuti, premere il pulsante SNOOZE/LIGHT posizionato sulla parte superiore della stazione meteo.

Premerlo non appena inizia a suonare. L'icona della sveglia  lampeggerà.

Per annullare la funzione SNOOZE, premere qualsiasi altro pulsante – l'icona smetterà di lampeggiare e rimarrà visualizzata.

La sveglia si riattiverà il giorno successivo.

Se non si preme nessun pulsante durante la suoneria, questa si interrompe automaticamente dopo 2 minuti.

Temperatura interna ed esterna, impostazione dell'unità di temperatura °C/°F

La temperatura interna viene visualizzata nel campo 22.

La temperatura esterna viene visualizzata nel campo 15.



Premere ripetutamente il pulsante "▼" per impostare l'unità di misura della temperatura desiderata °C/°F.

Visualizzazione dei valori massimi e minimi di temperatura/umidità

Premendo ripetutamente il pulsante "▲", vengono visualizzati in sequenza i valori misurati massimi (icona MAX) e minimi (icona MIN) della temperatura/umidità.

Tenendo premuto il pulsante "▲" per più di 3 secondi, la memoria dei valori MAX/MIN viene cancellata.

Impostazione dell'allarme di temperatura esterna

- Tenere premuto a lungo il pulsante "▼" fino a quando non inizia a lampeggiare ON/OFF nel campo 15, quindi premere i pulsanti "▲" e "▼" per selezionare ON (accesso) oppure OFF (spento).
- Premere il pulsante "MODE" e quindi utilizzare i pulsanti "▲" e "▼" per impostare la temperatura desiderata per il limite superiore di temperatura (icona )
- Premere il pulsante "MODE" e quindi utilizzare i pulsanti "▲" e "▼" per impostare la temperatura desiderata per il limite inferiore di temperatura (icona )
- Quando il limite di temperatura viene superato, un allarme (segnale acustico) suonerà e il valore della temperatura lampeggerà.
- Premere un pulsante qualsiasi per annullare il segnale acustico.
- Il limite della temperatura inferiore scelta deve essere inferiore di almeno 1 °C al limite selezionato per la temperatura superiore.

Previsioni del tempo

La stazione prevede il tempo in base alle variazioni della pressione atmosferica per le successive 12–24 ore in un raggio di 15–20 km.

L'accuratezza delle previsioni del tempo è di circa il 70 %. Poiché le previsioni del tempo non sono sempre precise al 100 %, né il produttore né il venditore possono essere ritenuti responsabili per eventuali perdite causate da previsioni del tempo imprecise. Quando la stazione meteo viene impostata per la prima volta o dopo un reset, servono circa 12 ore prima che la stazione meteo inizi a fare previsioni corrette. La stazione meteorologica mostra 5 icone di previsioni del meteo.

Nota: L'icona attualmente visualizzata indica le previsioni per le prossime 12–24 ore. Potrebbe non corrispondere alle condizioni meteorologiche attuali.

				
soleggiato	nuvoloso	coperto	pioggia	temporale

Pressione atmosferica/cronologia

La stazione visualizza il valore attuale della pressione atmosferica in unità hPa/inHg e anche la cronologia della pressione nelle ultime 12 ore nel campo n. 21 (premendo ripetutamente il pulsante HISTORY). Il grafico della cronologia delle misure della pressione è animato. Se la stazione meteo viene spostata in un altro luogo, i valori misurati ne risentiranno. Le misure si stabilizzano entro 12 ore dall'inserimento delle batterie o dal riposizionamento della stazione.

- Per regolare l'altitudine, tenere premuto il pulsante "HISTORY" per 3 secondi. Il valore dell'altitudine lampeggerà sul display.
- utilizzare i pulsanti "▲", "▼" (C e D) per selezionare l'altitudine nella propria posizione e confermare con il pulsante History (E).
- L'icona delle previsioni del meteo inizierà a lampeggiare, utilizzare i pulsanti "▲", "▼" (C e D) per selezionare il meteo corrente, confermare.

Retroilluminazione del display

Premere il pulsante touchscreen "SNOOZE/LIGHT" per attivare la retroilluminazione del display. In caso di funzionamento solo a batterie, il display sarà retroilluminato brevemente per 10 secondi. Connessione dell'adattatore di rete:

Il display è retroilluminato in modo costante.

Premere ripetutamente il pulsante SNOOZE/LIGHT per attivare/disattivare in modo costante la retroilluminazione del display.

Impostazione della modalità di retroilluminazione

- Tenere premuto il pulsante "SNOOZE/LIGHT" per 2 secondi per selezionare la modalità di retroilluminazione (l'icona a/b/c nel campo 1 lampeggia).
- Premere ripetutamente il pulsante "▼" per selezionare la modalità di retroilluminazione desiderata a/b/c.

Modalità A

- È possibile selezionare manualmente il colore della retroilluminazione del display. Premere ripetutamente il pulsante "SNOOZE/LIGHT" per passare tra i seguenti colori: rosso – verde – blu – giallo – viola – blu pallido – bianco.
- Premere il pulsante "MODE" per confermare la scelta.

Modalità B

- Visualizza i colori in base alle Previsioni del meteo: giallo (Soleggiato) – rosso (Nuvoloso) – verde (Coperto) – blu (Pioggia) – viola (Temporale). Premere il pulsante "MODE" per confermare la scelta.

Modalità C



- Il colore cambia in base alla temperatura esterna.
- Superiore a 30°C (rosso), 25°C ~ 29,9°C (giallo), 20°C ~ 24,9°C (verde), 10°C ~ 19,9°C (bianco), 0°C ~ 9,9°C (blu pallido), -0,1°C ~ -9,9°C (blu), inferiore a -10°C (viola). Premere il pulsante "MODE" per confermare la scelta. Se il segnale del sensore non è nel raggio d'azione, la retroilluminazione sarà rossa fino a quando il segnale dal sensore non viene ricevuto di nuovo.
- Se si premono contemporaneamente il pulsante MODE e "▼", il colore del display cambierà automaticamente ogni 7 secondi.
- Questa funzione è attiva solo con l'alimentatore collegato.
- Se si preme nuovamente il pulsante MODE, il colore della visualizzazione attuale rimane impostato.

Tendenza di temperatura/umidità/pressione (meteo)

L'icona della tendenza della temperatura e dell'umidità esterne viene visualizzata nel campo 16.

L'icona della tendenza della temperatura e dell'umidità interne viene visualizzata nel campo 27.

L'icona della tendenza della pressione viene visualizzata nel campo n. 4 sopra il valore della pressione.

Visualizzazione del trend di temperatura, umidità e pressione			
	crescente	stabile	calante

Icona comfort – smiley

La stazione utilizza i dati di umidità memorizzati per determinare il comfort nella stanza e visualizza il simbolo corrispondente nel campo n. 24.

		
COMFORT	DRY	WET

Se l'umidità è compresa tra 40–70 % di umidità relativa e la temperatura è compresa tra 20–28 °C, appare l'icona COMFORT – ambiente confortevole.

Se l'umidità è inferiore al 40 % di umidità relativa, appare l'icona DRY – ambiente secco.

Se l'umidità è superiore al 70 % di umidità relativa, appare l'icona WET – ambiente umido.

Se la temperatura non è compresa tra 20–28 °C e 40–70 % di umidità relativa, non viene visualizzata alcuna icona.

Avviso di gelo

Se la temperatura esterna è inferiore a +1 °C, il simbolo con l'avviso di gelo viene visualizzato nel campo 2.

Avviso di batteria scarica

La stazione visualizza gli avvisi di batteria scarica sia per la stazione che per il sensore esterno. In questo caso, le batterie devono essere sostituite.

- Stato delle batterie nella stazione – campo n. 26.
- Stato delle batterie nel sensore esterno – campo n. 17.

Istruzioni e avvertenze di sicurezza



Prima di utilizzare il dispositivo, leggere le istruzioni per l'uso.



Osservare le istruzioni di sicurezza contenute in questo manuale.

- Il prodotto è progettato per funzionare in modo affidabile per molti anni se gestito correttamente.
- Prima di iniziare a usare il prodotto, leggere attentamente il manuale d'uso.
- Non esporre il prodotto alla luce solare diretta, al freddo estremo e all'umidità e agli sbalzi di temperatura.
- Non collocare il prodotto in aree soggette a vibrazioni e urti, che potrebbero danneggiarlo.
- Non esporre il prodotto a pressioni eccessive, urti, polvere, temperature elevate o umidità – questi fattori possono causare malfunzionamenti del prodotto, ridurre la sua durata, provocare danni alla batteria e deformazione delle parti in plastica.
- Non esporre il prodotto alla pioggia o all'umidità, a meno che non sia destinato all'uso esterno.
- Non collocare sul prodotto alcuna fonte di fiamma libera, ad esempio una candela accesa ecc.
- Non collocare il prodotto in luoghi dove il flusso d'aria è insufficiente.
- Non inserire alcun oggetto nei fori di ventilazione del prodotto.
- Non manomettere i circuiti elettrici interni del prodotto – si rischia di danneggiarlo e di invalidare automaticamente la garanzia.
- Per la pulizia, utilizzare un panno morbido leggermente inumidito. Non utilizzare solventi o prodotti per la pulizia – potrebbero graffiare le parti in plastica e danneggiare i circuiti elettrici.
- Non immergere il prodotto in acqua o altri liquidi e non esporlo a gocce o spruzzi d'acqua.
- Se il prodotto è danneggiato o difettoso, non cercare di ripararlo in autonomia, ma consegnarlo al rivenditore presso il quale è stato acquistato per la riparazione.
- Questo apparecchio non è destinato all'uso da parte di persone (compresi i bambini) le cui incapacità fisiche, sensoriali o mentali o la cui mancanza di esperienza o di conoscenze impediscono loro di utilizzare l'apparecchio in modo sicuro, a meno che non siano sorvegliate o istruite sull'uso di questo apparecchio da una persona responsabile della loro sicurezza.



Non smaltire con i rifiuti domestici. Utilizza punti di raccolta speciali per i rifiuti differenziati. Contatta le autorità locali per informazioni sui punti di raccolta. Se i dispositivi elettronici dovessero essere smaltiti in discarica, le sostanze pericolose potrebbero raggiungere le acque sotterranee e, di conseguenza, la catena alimentare, dove potrebbe influire sulla salute umana.

Con la presente, EMOS spol. s r. o. dichiara che l'apparecchiatura radio tipo E5101 è conforme alla direttiva 2014/53/UE. Il testo completo della dichiarazione di conformità UE è disponibile al seguente indirizzo internet: <http://www.emos.eu/download>.

ES | Estación meteorológica inalámbrica

Especificaciones:

reloj radiodirigido

temperatura interior: de 0 °C a +50 °C

temperatura exterior: de -20 °C a +60 °C

intervalo de la temperatura: 0,1 °C

precisión de la medición de la temperatura: ± 1 °C (para el rango de 0 °C hasta +40 °C); fuera de este rango ± 2 °C

humedad interior y exterior: de 20 % a 95 % HR

intervalo de la humedad: 1% HR

precisión de medición de la humedad: ± 5 % para el rango de 30 % a 60 %, ± 8 % para los rangos de 20 % a 29 % y de 61 % a 95 %

rango de medición de la presión barométrica: de 850 hPa a 1 050 hPa

sensor inalámbrico: frecuencia de transmisión 433 MHz, 10 mW PRA máx.

alcance de la señal de radio: hasta 50 m en espacio abierto

número de sensores por conectar: máx. 1

alimentación de la estación principal: 3 pilas de 1,5 V AAA (no incluidas)

alimentación del adaptador: AC 230 V/DC 5V/1 A (incluido en el paquete)

alimentación del sensor: 2 pilas de 1,5 V AAA (no incluidas)

dimensiones y peso sin pilas:

estación principal: 27 × 250 × 95 mm, 338 g

sensor: 21 × 60 × 100 mm, 54 g

Descripción de la estación meteorológica

Pantalla principal (ver Fig. 1)

1 – retroiluminación de la pantalla; **2** – predicción del tiempo; **3** – historial de la presión; **4** – indicador de la tendencia de la presión ; **5** – valor de la presión ; **6** – DST – horario de verano; **7** – hora; **8** – activación de la alarma; **9** – recepción de la señal DCF; **10** – nombre del día de la semana; **11** – mes; **12** – fecha; **13** – mañana/tarde (AM/PM); **14** – temperatura y humedad exterior máx./mín.; **15** – temperatura exterior; **16** – indicador de la tendencia de la temperatura exterior; **17** – icono de batería baja en el sensor exterior; **18** – humedad exterior; **19** – recepción de la señal del sensor exterior; **20** – alarma por temperatura; **21** – icono del sensor exterior; **22** – temperatura interior; **23** – humedad interior; **24** – icono de confort ; **25** – icono de la temperatura y de la humedad en el interior; **26** – icono de pilas de la estación agotadas; **27** – indicador de la tendencia de la temperatura interior; **28** – temperatura y humedad interior mín./máx.; **29** – soporte; **30** – tapa de las pilas; **31** – compartimento de las pilas

Parte trasera (ver Fig. 2)

Botón	Pulsar el botón	Pulsar el botón durante 3 segundos
(A) SNOOZE LIGHT	1. activación/desactivación de la función Snooze; 2. retroiluminación de la pantalla	ajuste del modo de retroiluminación A, B o C

Botón	Pulsar el botón	Pulsar el botón durante 3 segundos
(B) MODE	modo de visualización de la hora/ Alarma1/Alarma 2	ajuste básico de la estación
(C) UP "▲"	visualización de la temperatura y la humedad MAX/MIN; un paso hacia adelante en los ajustes	borrar los datos de temperatura y humedad MAX/MIN.
(D) DOWN "▼"	ajuste de las unidades de temperatura °C/°F; un paso atrás en los ajustes; activación/desactivación de la alarma	ajuste del límite de temperatura exterior
(E) HISTORY	ver el historial de la presión del aire	ajuste de altitud
(F) SEARCH		emparejamiento con el sensor
(G) DC jack		conexión del adaptador de AC

Descripción del sensor (ver Fig. 3)



1 – temperatura exterior; 2 – humedad exterior; 3 – indicación LED de la transmisión de la señal a la estación; 4 – agujero para colgar en la pared; 5 – compartimento de las pilas

Advertencia:

Utilice solo pilas alcalinas de 1,5V del mismo tipo. No utilice pilas recargables de 1,2V.

Una tensión más baja puede causar que las dos unidades no funcionen.

Puesta en marcha

1. Introduzca primero las pilas en la estación meteorológica (3× 1,5 V AAA), conecte a la estación la fuente de alimentación de 5V, incluida en el paquete.
2. A continuación, introduzca las pilas en el sensor inalámbrico (2× 1,5 V AAA). Al introducir las pilas vigile que la polaridad sea la correcta, para no dañar la estación meteorológica o el sensor.
3. Después de introducir las pilas en la estación meteorológica, en la pantalla parpadeará la altitud. Use los botones "▲" y "▼" (C y D) para seleccionar la altitud de su ubicación y confirme con el botón History (E). Entonces parpadeará el icono de la previsión meteorológica. Use los botones "▲" y "▼" (C y D) para seleccionar el tiempo actual y confirme la selección con el botón History.
4. A continuación, introduzca las pilas en el sensor inalámbrico (2× 1,5V AAA) y al introducirlas, tenga en cuenta la polaridad correcta de las pilas. El LED rojo comenzará a parpadear. La estación meteorológica estará intentando conectarse al sensor exterior. Este proceso puede tardar hasta 3 minutos. En caso de fallo de conexión, mantenga pulsado el botón SEARCH de la emisora durante más de 3 segundos.
5. Se recomienda ubicar el sensor en la cara norte de la casa. En los espacios edificados el alcance del sensor puede reducirse notablemente. El sensor es resistente al goteo, pero no lo exponga de forma permanente a la lluvia. No coloque el sensor sobre objetos metálicos, eso reduciría el alcance de su emisión.
6. Puede colocar el sensor en vertical o colgarlo en la pared.
7. Si en el campo n°17 de la pantalla de la estación meteorológica aparece el icono de batería baja , sustituya las pilas del sensor.
8. Si en el campo n°26 de la pantalla de la estación meteorológica aparece el icono de batería baja , sustituya las pilas de la estación.

Reloj radiodirigido (DCF77)

- La búsqueda automática de la señal DCF se iniciará una vez transcurridos los 3 minutos destinado a la búsqueda del sensor exterior. En la pantalla parpadeará el símbolo "▲" junto a la indicación de la hora. Cuando la estación meteorológica consiga detectar la señal DCF, la pantalla mostrará el icono .

- Mantenga pulsado el botón "▲" o "▼" durante 3 segundos para activar o desactivar manualmente la búsqueda de la señal DCF.
 - La hora se sincronizará diariamente entre la 1 y las 3 de la madrugada. Si la sincronización no se lleva a cabo con éxito, el proceso se repetirá de nuevo entre las 4 y las 5 horas.
 - En condiciones normales (a una distancia segura del origen de interferencias, como p.ej. televisores, monitores de ordenadores) el aparato tarda varios minutos en captar la señal.
- En caso de que la estación meteorológica no consiga captar la señal, siga los siguientes pasos:
- Traslade la estación meteorológica a otro sitio y vuelva a intentar captar la señal DCF.
 - Revise la distancia entre el reloj y las posibles fuentes de interferencias (monitores de ordenadores o televisores).
 - Para captar la señal, esa distancia debería ser de al menos 1,5 hasta 2 metros.
 - Durante la captación de la señal no ponga la estación meteorológica cerca de puertas metálicas, marcos de ventanas u otras construcciones u objetos metálicos (lavadoras, secadoras, neveras, etc.).
 - En los espacios con estructuras de hormigón armado (sótanos, edificios de pisos etc.) la recepción de la señal DCF puede ser más débil, según las condiciones.
 - En casos extremos ubique la estación meteorológica cerca de la ventana orientada hacia la emisora.

En la recepción de la señal de radio DCF influyen los siguientes factores:

- paredes y aislamiento gruesos, espacios subterráneos y sótanos,
- condiciones geográficas inadecuadas (dificilmente previsibles),
- perturbaciones atmosféricas, tormentas, electrodomésticos sin supresión de interferencias, televisores y ordenadores situados cerca del receptor de señales de radio DCF.

Si la emisora no puede localizar la señal DCF, la hora y la fecha deben ajustarse manualmente.

Nota: Si la estación capta la señal DCF, pero la hora actual no es correcta, por ejemplo, está adelantada o atrasada ± 1 hora, siempre hay que ajustar la hora correcta para el país donde se utilice la estación, ver Ajuste manual. Se mostrará la hora actual con el desfase horario establecido.

Nota: Después de introducir las pilas en las unidades, la estación puede tardar hasta 30 minutos hasta mostrar correctamente todos los datos medidos y cargar la señal DCF.

Ajuste manual de la hora y la fecha

1. En el modo de visualización de la hora, mantenga pulsado el botón MODE durante 3 segundos.
2. Use los botones "▲" y "▼" para ajustar y el botón MODE para confirmar los siguientes parámetros (en la siguiente secuencia): año – mes – día – desfase horario (de -12 a +12) – formato de hora 12/24 h – idioma del calendario (EN – inglés, GE – alemán, SP – español, IT – italiano, FR – francés, DU – holandés, DA – danés) – unidades de presión (inHg o hPa) – hora – minuto.

Ajuste de la alarma

La estación meteorológica permite establecer 2 horas de alarma independientes.

Pulse repetidamente el botón **MODE** para seleccionar la hora de la alarma n°1 (A1) o la hora de alarma n°2 (A2).

Para activar la alarma, pulse la el botón "▲" o "▼". Aparecerá el icono  (activo). Pulsando de nuevo el botón "▲" o "▼" desactivará la alarma y el icono desaparecerá (inactivo).

A continuación, mantenga pulsado el botón **MODE** para ajustar la alarma seleccionada, y el ajuste de la hora comenzará a parpadear.

Ajuste los valores de la hora pulsando repetidamente los botones "▲" o "▼", y para desplazarse por el menú, pulse de nuevo el botón **MODE**.

En función de los ajustes, la pantalla mostrará el icono de la alarma correspondiente.

La alarma entonces sonará a la hora establecida. Si no pulsa ningún botón, el pitido de alarma estará durante 2 minutos.

Para desactivar la alarma, pulse repetidamente el botón **MODE**, seleccione la alarma correspondiente y pulsando los botones "▲" o "▼" desactivará la alarma. El icono de la alarma dejará de mostrarse en la pantalla.

Función de alarma repetida (SNOOZE)

Pulsando el botón SNOOZE/LIGHT, ubicado en la parte superior de la estación meteorológica, aplazará la alarma 5 minutos.

Pulse este botón en cuanto empiece a sonar la alarma. El icono de la alarma  estará parpadeando. Para cancelar la función SNOOZE pulse cualquier otro botón – el icono dejará de parpadear y quedará visible.

La alarma volverá a activarse al día siguiente.

Si mientras suena la alarma no pulsa ningún botón, ésta se detendrá automáticamente una vez transcurridos 2 minutos.

Temperatura interior y exterior, ajuste de las unidades de temperatura °C/°F

La temperatura interior se muestra en el campo n°22.

La temperatura exterior se muestra en el campo n°15.

Pulsando repetidamente el botón "▼" ajustará las unidades de temperatura °C/°F.

Visualización de las lecturas máximas y mínimas de temperatura/humedad

Pulsando repetidamente el botón "▲" se mostrarán una tras otra las lecturas de temperatura y de humedad máximas (icono MAX) y mínimas (icono MIN).

Si mantiene pulsada la tecla "▲" durante más de 3 segundos, la memoria de valores MAX/MIN se borrará.

Ajuste de la alarma por temperatura exterior

- Mantenga pulsada la tecla "▼" hasta que comience a parpadear ON/OFF en el campo n°15, entonces use los botones "▲" y "▼" para seleccionar ON (activada) u OFF (desactivada).
- Pulse el botón MODE y a continuación use los botones "▲" y "▼" para ajustar la temperatura deseada para el límite superior de temperatura (icono ▲).
- Pulse el botón MODE y a continuación use los botones "▲" y "▼" para ajustar la temperatura deseada para el límite inferior de temperatura (icono ▼).
- Si se supera el límite de temperatura, sonará una alarma (pitido) y el valor de la temperatura comenzará a parpadear.
- Para cancelar el pitido, pulse cualquier botón.
- El límite de la temperatura inferior debe seleccionarse como mínimo 1 °C por debajo del límite seleccionado para la temperatura superior.

Predicción del tiempo

La estación predice el tiempo para las próximas 12–24 horas y una distancia de 15–20 km a su alrededor, basándose en el cambio de la presión atmosférica.

La precisión de la predicción del tiempo es aproximadamente del 70 %. Puesto que la predicción no siempre es segura al 100 %, ni el fabricante ni el distribuidor responderán por ningún daño causado por una predicción del tiempo imprecisa. Tras el primer ajuste o al reiniciar, la estación meteorológica tarda aproximadamente 12 horas hasta que la estación empiece a predecir correctamente. La estación meteorológica muestra 5 iconos de previsión meteorológica.

Nota: El icono que se muestra actualmente indica la previsión para las próximas 12–24 horas. No tiene por qué corresponder a las condiciones meteorológicas actuales.

				
despejado	intervalos nubosos	cielo cubierto	lluvia	tormenta

Presión atmosférica/historial

La estación muestra en el campo n°21 el valor actual de la presión atmosférica en unidades hPa/inHg y también el historial de presión de las últimas 12 horas (pulsando repetidamente el botón HISTORY).

El gráfico del historial de medición de la presión es animado. El traslado de la estación meteorológica

a otro sitio influirá en los valores medidos. Las mediciones se estabilizarán a lo largo de las 12 horas posteriores a la inserción de las pilas o al traslado de la estación.

- Para ajustar la altitud, mantenga pulsada la tecla HISTORY durante 3 segundos. El valor de la altitud comenzará a parpadear en la pantalla.
- Seleccione la altitud de su ubicación con los botones "▲" y "▼" (C y D) y, para confirmar, pulse el botón History (E).
- Entonces parpadeará el icono de la previsión meteorológica. Use los botones "▲" y "▼" (C y D) para seleccionar el tiempo actual.

Retroiluminación de la pantalla

Pulse el botón táctil SNOOZE/LIGHT para activar la retroiluminación de la pantalla. Cuando el aparato solo funcione desde las pilas, la pantalla se iluminará brevemente por 10 segundos.

Con la alimentación desde el adaptador:

La pantalla está permanentemente retroiluminada.

Pulse el botón táctil SNOOZE/LIGHT para activar/desactivar la retroiluminación permanente de la pantalla.

Ajuste del modo de retroiluminación

- Mantenga pulsado el botón SNOOZE/LIGHT durante 2 segundos para seleccionar el modo de retroiluminación (icono a/b/c parpadeará en el campo n°1).
- Pulse repetidamente el botón "▼" para seleccionar el modo de retroiluminación deseado (a/b/c).

Modo A

- Puede seleccionar manualmente el color de la retroiluminación de la pantalla. Pulse repetidamente el botón SNOOZE/LIGHT para cambiar entre los colores: rojo – verde – azul – amarillo – morado – azul claro – blanco.
- Pulse el botón MODE para confirmar su elección.

Modo B

- Muestra los colores según la función de previsión meteorológica: amarillo (soleado) - rojo (intervalos nubosos) – verde (cielo cubierto) – azul (lluvia) – morado (tormenta). Pulse el botón MODE para confirmar su elección.

Modo C



- El color cambia en función de la temperatura exterior.
- Por encima de 30 °C (rojo), 25 °C ~ 29,9 °C (amarillo), 20 °C ~ 24,9 °C (verde), 10 °C ~ 19,9 °C (blanco), 0 °C ~ 9,9 °C (azul claro), -0,1 °C ~ -9,9 °C (azul), por debajo de -10 °C (morado). Pulse el botón MODE para confirmar su elección. Si no se detecta la señal del sensor, la luz de fondo será roja hasta que se reciba de nuevo la señal del sensor.
- Si pulsa a la vez el botón MODE y el botón "▼", el color de la pantalla cambiará automáticamente cada 7 segundos.
- Esta función sólo estará disponible con la fuente de alimentación conectada.
- Si vuelve a pulsar el botón MODE, el se configurará el color actual de la pantalla.

Tendencia de la temperatura/humedad/presión (clima)

El icono de la tendencia de la temperatura y la humedad exterior se muestra en el campo n°16.

El icono de la tendencia de la temperatura y la humedad interior se muestra en el campo n°27.

El icono de la tendencia de la presión se muestra en el campo n°4. sobre el valor de la presión.

Indicador de la tendencia de la temperatura y humedad			
	descendiente	estable	ascendiente

Icono de confort – emoticono

La estación utiliza los datos de humedad almacenados para determinar el confort de la habitación y muestra el símbolo correspondiente en el campo n°24.

		
COMFORT	DRY	WET

Si la humedad se encuentra entre 40–70 % HR y la temperatura está entre 20–28 °C, aparecerá el icono COMFORT del ambiente confortable.

Si la humedad es inferior al 40 % HR, se mostrará el icono DRY del ambiente seco.

Si la humedad supera el 70 % HR, se mostrará el icono WET del ambiente húmedo.

Si la temperatura no se encuentra en el rango 20–28 °C y la humedad en el rango 40–70 % HR, no se mostrará ningún icono.

Aviso de heladas

Si la temperatura exterior es inferior a +1 °C, aparecerá el símbolo de advertencia de helada en el campo n°2.

Aviso de batería baja

La estación muestra un aviso de batería baja tanto para la estación como para el sensor exterior. En este caso, hay que cambiar las pilas.

- Estado de las pilas de la estación – campo n°26.
- Estado de las pilas del sensor exterior – campo n°17.

Instrucciones y advertencias de seguridad



Antes de utilizar el dispositivo lea el manual de instrucciones.



Siga las instrucciones de seguridad indicadas en este manual.

- El producto está diseñado para que su vida útil sea larga y fiable, si se utiliza de una manera adecuada.
- Antes de empezar a trabajar con el producto, lea atentamente el manual de uso.
- No exponga el producto a la radiación solar directa, frío y humedad extremos y cambios bruscos de temperatura.
- No instale el producto en lugares propensos a vibraciones e impactos – podría dañarlo.
- No exponga el producto a una presión excesiva, impactos, polvo, temperaturas elevadas o humedad – podrían causar un fallo de funcionamiento del producto, disminuir su resistencia energética, dañar las pilas y deformar las piezas de plástico.
- No exponga el producto a la lluvia ni humedad, si no está diseñado para el uso exterior.
- No coloque encima del producto fuentes de fuego abierto, como por ejemplo velas encendidas etc.
- No coloque el producto en lugares que no estén suficientemente ventilados.
- No introduzca objetos en los agujeros de ventilación del producto.
- No interfiera en los circuitos eléctricos interiores – podría dañarlos y eso automáticamente anularía la validez de la garantía.
- Para limpiar el aparato, utilice un paño suave ligeramente humedecido. No use disolventes ni detergentes – podrían rasgar las piezas de plástico y alterar los circuitos eléctricos.
- No sumerja el producto en agua u otros líquidos y no lo exponga a agua goteando o salpicando.
- Si el producto está dañado o defectuoso, no realice ninguna reparación usted mismo. Entréguelo al distribuidor donde lo compró, para que lo repare.
- Este producto no está destinado para que lo utilicen personas (niños incluidos) cuya capacidad física, sensorial o mental o su experiencia o conocimientos no sean suficientes para utilizar el aparato de forma segura, si no lo hacen bajo supervisión o si una persona responsable de su seguridad no les haya dado instrucciones sobre el uso adecuado del aparato.



No la elimine con la basura doméstica. Utilice puntos de recolección especiales para los residuos clasificados. Póngase en contacto con las autoridades locales para obtener información sobre los puntos de recogida. Si los dispositivos electrónicos se eliminan en un vertedero,

las sustancias peligrosas pueden llegar a las aguas subterráneas y, por consiguiente, a los alimentos en la cadena, donde podría afectar a la salud humana.

Por la presente, EMOS spol. s r. o. declara que el equipo de radio tipo E5101 cumple con la Directiva 2014/53/EU. El texto completo de la declaración de conformidad de la UE está disponible en la siguiente dirección de Internet: <http://www.emos.eu/download>.

NL | Draadloos weerstation

Specificatie:

klok gestuurd door radiosignaal

binnentemperatuur: 0 °C tot +50 °C

buitentemperatuur: -20 °C tot +60 °C

Temperatuurreolutie: 0,1 °C

nauwkeurigheid van de temperatuurmeting: ± 1 °C voor het bereik 0 °C tot +40 °C, anders ± 2 °C

binnen- en buitenvochtigheid: 20 % tot 95 % RV

Vochtighedsresolutie: 1 % RV

Nauwkeurigheid van de vochtigheidsmeting: ± 5 % voor het bereik 30 % tot 60 %

± 8 % bereik 20 % tot 29 %/61 % tot 95 %

meetbereik van de bar. druk: 850 hPa tot 1 050 hPa

draadloze sensor: transmissiebandbreedte 433 MHz, 10 mW e.r.p. max.

bereik van het radiosignaal: tot 50 m in de vrije ruimte

aantal aan te sluiten sensoren: max. 1

voeding van het hoofdstation: 3x 1,5 V AAA batterijen (niet meegeleverd)

voeding van de adapter: napájení adaptéru: AC 230 V/DC 5 V, 1 A (meegeleverd)

voeding van de sensor: 2x 1,5 V AAA batterijen (niet meegeleverd)

Afmetingen en gewicht zonder batterijen:

hoofdstation: 27 x 250 x 95 mm, 338 g

sensor: 21 x 60 x 100 mm, 54 g

Beschrijving van het weerstation

Hoofdpaneel (zie afb. 1)

1 – modus van de achtergrondverlichting van de display; **2** – weervoorspelling; **3** – drukgeschiedenis; **4** – Indicator van de druktrend; **5** – drukwaarde; **6** – DST – zomertijd; **7** – tijd; **8** – wekkeractivering; **9** – Ontvangst van het signaal DCF; **10** – naam van de dag in de week; **11** – maand; **12** – datum; **13** – voormiddag/namiddag (AM/PM); **14** – max/min buitentemperatuur en vochtigheid; **15** – buitentemperatuur; **16** – indicator van de buitentemperatuurtrend; **17** – Lege batterijicoon in de buitensensor; **18** – vochtigheid buiten; **19** – ontvangst van het signaal van de buitensensor; **20** – temperatuuralarm; **21** – icoon voor de buitensensor; **22** – binnentemperatuur; **23** – vochtigheid binnenshuis; **24** – comforticoon; **25** – icoon voor de binnentemperatuur en vochtigheid; **26** – icoon voor lege batterijen in het station; **27** – indicator van de binnentemperatuurtrend; **28** – min./max. binnentemperatuur en vochtigheid; **29** – houder; **30** – batterijdeksel; **31** – batterijvak

Achterkant (zie afb. 2)

Toets	Druk op de toets	Houd de toets gedurende 3 seconden ingedrukt
(A) SNOOZE LIGHT	1. activering/deactivering van de functie Snooze 2. achtergrondverlichting van de display	instelling van de achtergrondverlichtingsmodus A, B of C
(B) MODE	tijdweergavemodus/ Alarm1/ Alarm 2	basisinstelling van het station

Toets	Druk op de toets	Houd de toets gedurende 3 seconden ingedrukt
(C) UP "▲"	weergave van MIN-MAX temperatuur en -vochtigheid; een stap vooruit in de instelling	wissen van de MAX/MIN gegevens betreffende temperatuur en vochtigheid.
(D) DOWN "▼"	instelling van de temperatuureenheid °C/°F Een stap terug in de instelling; activeren/deactiveren van de wekker	Instellen van de temperatuurgrens van de buitentemperatuur
(E) HISTORY	luchtdrukgeschiedenis tonen	Instelling van de zeespiegelhoogte
(F) SEARCH		koppelen met een sensor
(G) DC jack		aansluiting van de AC-adapter



Beschrijving van de sensor (zie afb. 3)

1 – buitentemperatuur; 2 – vochtigheid buiten; 3 – LED-indicatie van signaaloverdracht naar het station; 4 – gat om op te hangen aan de wand; 5 – batterijvak

Waarschuwing

Gebruik alleen 1,5 V alkaline batterijen van hetzelfde type, gebruik geen 1,2 V oplaadbare batterijen. Lagere spanningen kunnen tot storingen in beide toestellen leiden.

Inbedrijfstelling

- Plaats eerst de batterijen in het weerstation (3x 1,5 V AAA) en sluit de in de verpakking bijgeleverde 5 V wisselstroomadapter aan op het station.
- Plaats dan de batterijen (2x 1,5 V AAA) in de draadloze sensor. Let er bij het plaatsen van de batterijen op dat de polariteit juist is om beschadiging van het weerstation of de sensor te voorkomen.
- Na het plaatsen van de batterijen in het weerstation zal de zeespiegelhoogte op het display beginnen te knipperen, gebruik de toetsen "▲", "▼" (C en D) om de zeespiegelhoogte op uw locatie te selecteren en bevestig met de toets History (E). De weersvoorspellingsicoon begint te knipperen, gebruik de toetsen "▲", "▼" (C en D) om het huidige weer te selecteren, bevestig met de toets History.
- Plaats vervolgens de batterijen in de draadloze sensor (2x 1,5V AAA). Let er bij het plaatsen van de batterijen op, dat u de juiste polariteit aanhoudt. De rode LED begint te knipperen. Het weerstation probeert nu verbinding te maken met de buitensensor. Dit proces kan tot 3 minuten duren. Bij een verbindingfout houdt u de toets „SEARCH“ op het station langer dan 3 seconden ingedrukt.
- Het wordt aanbevolen de sensor te plaatsen aan de noordzijde van het huis. In bebouwde gebieden kan het bereik van de sensor enorm afnemen. De sensor is bestand tegen druppelend water, maar stel hem niet permanent bloot aan regen.
- Plaats de sensor niet op metalen voorwerpen, aangezien dit het bereik van de transmissie van de sensor zal verkleinen.
- U kunt de sensor verticaal plaatsen of aan de muur hangen.
- Als de display van het weerstation in het buitenvochtigheidsveld een icoon voor lege batterij  in veld nr. 17 toont, vervang dan de batterijen in de sensor.
- Als de display van het weerstation in het buitenvochtigheidsveld een icoon voor lege batterij  in veld nr. 26 toont, vervang dan de batterijen in het station.

Radiogestuurde klok (DCF77)

- Het automatisch zoeken naar het DCF-signaal begint na de 3 minuten die zijn bestemd voor het zoeken naar de buitensensor. Op het scherm knippert het symbool "▲" naast de tijdsweergave. Op het moment dat het weerstation erin slaagt het DCF-signaal te detecteren, verschijnt op het display de icoon .

- Druk tegelijkertijd op de toetsen "▲" of "▼" gedurende 3 seconden om het zoeken naar het DCF-sigitaal handmatig in of uit te schakelen.
- De klok wordt dagelijks gesynchroniseerd tussen het 1e uur en het 3e uur in de ochtend. Indien de synchronisatie niet succesvol is, wordt het proces tussen het 4e en 5e uur herhaald.
- Onder normale omstandigheden (op een veilige afstand van storingsbronnen zoals Tv-ontvangers, computermonitors) duurt het enkele minuten om het tijdsigitaal op te nemen.

Indien het weerstation dit sigitaal niet opvangt, volg dan de onderstaande stappen:

- Verplaats het weerstation naar een andere locatie en probeer het DCF-sigitaal opnieuw op te vangen.
 - Controleer de afstand van de klok tot bronnen van interferentie (computermonitors of Tv-ontvangers).
 - Dezet moet minstens 1,5 tot 2 meter zijn bij ontvangst van dit sigitaal.
 - Plaats het weerstation niet in de buurt van metalen deuren, raamkozijnen of andere metalen constructies of voorwerpen (wasmachines, drogers, koelkasten, enz.) wanneer u een DCF-sigitaal ontvangt.
 - In locaties en ruimten met een constructie van gewapend beton (kelders, hoogbouw, enz.) is de DCF-sigitaalontvangst zwakker, afhankelijk van de omstandigheden.
 - Plaats in extreme gevallen het weerstation bij een raam en richt het op de zender.
- De volgende factoren zijn van invloed op de ontvangst van het DFC-radiosigitaal:
- dikke muren en isolatie, souterain en kelderruimtes,
 - ongeschikte plaatselijke geografische omstandigheden (moeilijk van tevoren te voorspellen),
 - atmosferische storingen, onweer, niet-ontstoorde elektrische apparaten, televisies en computers in de buurt van de DCF-radio-ontvanger.

Als het station het DCF-sigitaal niet kan lokaliseren, moeten de tijd en datum handmatig worden ingesteld.

Opmerking: Indien het station een DCF-sigitaal opvangt, maar de weergegeven huidige tijd niet correct is (bijv. verschuiving van ±1 uur), moet de juiste tijdschuiving altijd worden ingesteld in het land waar het station wordt gebruikt, zie Handmatige tijd- en datumsinstelling. De huidige tijd wordt weergegeven met de ingestelde tijdschuiving.

Opmerking: Het kan tot 30 minuten duren, nadat de batterijen in de toestellen zijn geplaatst, voordat het station alle gemeten gegevens correct weergeeft en de DCF-sigitaal inleest.

Manuele Instelling van tijd en datum

1. Druk in de tijdweergave-modus 3 seconden op de toets „MODE“.
2. Gebruik de toetsen "▲" of "▼" om de volgende parameters in te stellen en bevestig met de toets „MODE“ in deze volgorde: jaar – maand – dag – tijdschuiving (-12 tot +12) – tijdformaat 12/24 u – kalendertaal (EN – Engels, GE – Duits, SP – Spaans, IT – Italiaans, FR – Frans, DU – Nederlands, DA – Deens) drukeenheid (inh of hpa) – uur – minuut.

Instelling van de wekker

Met het weerstation kunt u 2 onafhankelijke wekkertijden instellen.

Druk herhaaldelijk op de toets **MODE**, selecteer wekkertijd nr. 1 (A1) of wekkertijd nr. 2 (A2).

Om de wekker te activeren druk op de toetsPro aktivaci budiku "▲" of "▼". De (actieve) icoon wordt weergegeven. Druk nogmaals op de toets "▲" of "▼" om de wekker uit te schakelen, de icoon verdwijnt (inactief).

Houd vervolgens de toets **MODE** lang ingedrukt om de gekozen wekker in te stellen, de tijdsinstelling begint te knipperen.

Om de tijd in te stellen, druk herhaaldelijk op de toetsen "▲" of "▼", druk nogmaals op de toets **MODE** om door het menu te scrollen.

Afhankelijk van de instelling zal het display het corresponderende wekkericoon tonen.

De wekker gaat dan af op de ingestelde tijd. De wekker zal gedurende 2 minuten rinkelen als er geen toets wordt ingedrukt.

Om de wekker uit te schakelen, drukt u herhaaldelijk op de toets MODE, selecteert u de gewenste wekker en drukt u op de toetsen "▲" of "▼" om de wekker uit te schakelen. De wekkericoon verschijnt niet op het display.

Herhaalde wekkerfunctie (SNOOZE)

Om het afgaan van de wekker met 5 minuten uit te stellen, gebruikt u de toets SNOOZE/LIGHT aan de bovenkant van het weerstation.

Druk hierop zodra het belsignaal afgaat. De wekkericoon gaat knipperen.

Om de SNOOZE functie te annuleren drukt u op een willekeurige andere toets – de icoon stopt met knipperen en blijft weergegeven.

De wekker zal de volgende dag opnieuw geactiveerd worden.

Als er tijdens het rinkelen geen toets wordt ingedrukt, stopt het rinkelen automatisch na 2 minuten.

Binnen- en buitentemperatuur, instelling van de temperatuureenheid °C/°F

De binnentemperatuur wordt weergegeven in veld 22.

De buitentemperatuur wordt weergegeven in veld 15.

Druk herhaaldelijk op de toets "▼" om de gewenste temperatuureenheid °C/°F in te stellen.

Weergave van maximum en minimum temperatuur/ vochtigheid

Door herhaaldelijk op de toets "▲" te drukken, worden achtereenvolgens de maximum (icoon MAX) en minimum (icoon MIN) temperatuur en vochtigheid weergegeven.

Indien u de toets "▲" langer dan 3 seconden ingedrukt houdt, zal het geheugen van de MAX/ MIN-waarden gewist worden.

Instellen van het temperatuuralarm van de buitentemperatuur



- Houd de toets "▼" lang ingedrukt tot ON/OFF in veld nr. 15 begint te knipperen, druk dan op de toetsen "▲" en "▼" om ON (ingeschakeld) of OFF (uitgeschakeld) te selecteren.
- Druk op de toets „MODE“ en gebruik vervolgens de toetsen "▲" en "▼" om de gewenste temperatuur voor de bovenste temperatuurgrens in te stellen (icoon ▲).
- Druk op de toets „MODE“ en gebruik vervolgens de toetsen "▲" en "▼" om de gewenste temperatuur voor de laagste temperatuurgrens in te stellen (icoon ▼).
- Wanneer de temperatuurlimiet wordt overschreden, klinkt er een alarm (piepton) en knippert de temperatuurwaarde.
- Druk op een willekeurige toets om het piepen te annuleren.
- De gekozen onderste temperatuurgrens moet ten minste 1°C lager zijn dan de gekozen bovenste temperatuurgrens.

Weervoorspelling

Het station voorspelt het weer op basis van veranderingen in de atmosferische druk voor de komende 12–24 uur voor een omgeving op 15–20 km afstand.

De nauwkeurigheid van de weersvoorspelling is ongeveer 70 %. Aangezien de weersvoorspellingen niet altijd 100 % accuraat zijn, kunnen noch de fabrikant, noch de dealer verantwoordelijk worden gesteld voor eventuele verliezen veroorzaakt door een onnauwkeurige weersvoorspelling. Wanneer het weerstation voor het eerst wordt ingesteld of na het resetten van het weerstation, duurt het ongeveer 12 uur voordat het weerstation begint correct te voorspellen. Het weerstation toont 5 weersvoorspellingsiconen.

Opmerking: De actueel weergegeven icoon geeft de voorspelling voor de komende 12–24 uur aan. Het kan zijn dat het niet overeenkomt met de werkelijke weersomstandigheden.

				
zonnig	bewolkt	betrokken	regen	onweer

Atmosferische druk/geschiedenis

Het station toont de huidige waarde van de atmosferische druk in hPa/inHg-eenheden, alsmede de drukhistorie van de afgelopen 12 uur in veld nr. 21 (door herhaaldelijk te drukken op de toets HISTORY). De grafiek van de drukgeschiedenis is geanimeerd. Als het weerstation naar een andere locatie wordt verplaatst, zullen de gemeten waarden worden beïnvloed. De metingen stabiliseren zich binnen 12 uur na het plaatsen van de batterijen of het verplaatsen van het station.

- Om de zeespiegelhoogte in te stellen, houdt u de toets „HISTORY” gedurende 3 seconden ingedrukt. De waarde van de zeespiegelhoogte begint te knipperen op het display.
- Gebruik de toetsen “▲”, “▼” (C en D) om de hoogte op uw locatie te selecteren en bevestig met de toets History (E).
- De weersvoorspellingsicoon begint te knipperen, gebruik de toetsen “▲”, “▼” (C en D) om het huidige weer te selecteren.

Achtergrondverlichting van de display

Druk op de aanraaktoets „SNOOZE/LIGHT” om de achtergrondverlichting van het display in te schakelen. Als het apparaat alleen op de batterij werkt, wordt het display gedurende 10 seconden kort verlicht. Wanneer een netadapter is aangesloten:

Het display is permanent verlicht.

Druk herhaaldelijk op de toets SNOOZE/LIGHT om de achtergrondverlichting van het display permanent in of uit te schakelen.

Instellen van de achtergrondverlichting

- Houd de toets „SNOOZE/LIGHT” gedurende 2 seconden ingedrukt om de achtergrondverlichtingsmodus te selecteren (knipperende icoon a/b/c in veld nr. 1).
- Druk herhaaldelijk op de toets “▼” om de gewenste achtergrondverlichtingsmodus a/b/c te selecteren.

Modus A

- U kunt de kleur van de achtergrondverlichting handmatig kiezen. Druk herhaaldelijk op de toets „SNOOZE/LIGHT” om te schakelen tussen de kleuren: rood – groen – blauw – geel – paars – lichtblauw – wit.
- Druk op de toets „MODE” om uw keuze te bevestigen.

Modus B

- Geeft de kleuren weer volgens de functie Weersvoorspelling: geel (Zonnig) – Rood (Bewolkt) – Groen (Betrokken) – Blauw (regen) – Paars (storm). Druk op de toets „MODE” om uw keuze te bevestigen.

Modus C



- De kleur verandert naar gelang de buitentemperatuur.
- Boven 30 °C (rood), 25 °C ~ 29,9 °C (geel), 20 °C ~ 24,9 °C (groen), 10 °C ~ 19,9 °C (wit), 0 °C ~ 9,9° (lichtblauw), -0,1 °C ~ -9,9 °C (blauw), onder -10 °C (paars). Druk op de toets „MODE” om uw keuze te bevestigen. Als er geen sensorsignaal binnen bereik is, zal de achtergrondverlichting rood zijn tot het sensorsignaal opnieuw wordt ontvangen.
- Als u de toets MODE en de toets “▼” gelijktijdig indrukt, verandert de kleur van het display automatisch om de 7 seconden.
- Deze functie is alleen actief als de stroomvoorziening is aangesloten.
- Als u nogmaals op de toets MODE drukt, blijft de huidige displaykleur ingesteld.

Temperatuur-, vochtigheids- en druktrend (weer)

De icoon voor de trend van de buitentemperatuur en vochtigheid wordt weergegeven in veld 16.

De icoon voor de trend van de binnentemperatuur en vochtigheid wordt weergegeven in veld 27.

De icoon van de druktrend wordt weergegeven in veld nr. 4 boven de drukwaarde.

indicator van de temperaturen vochtigheidstrend			
	dalend	vast	oplopend

Comforticoon – smiley

Het station gebruikt de opgeslagen vochtigheidsgegevens om het comfort in de ruimte te bepalen en geeft het overeenkomstige symbool in veld nr. 24 weer.

		
COMFORT	DRY	WET

Als zich de vochtigheid tussen 40–70 % RV bevindt en de temperatuur tussen 20–28 °C, zal de icoon COMFORT verschijnen.

Als de vochtigheid lager is dan 40 % RV, verschijnt de icoon DRY – droge omgeving.

Als de vochtigheid hoger is dan 70 % RV, verschijnt de icoon WET – vochtige omgeving.

Als de temperatuur niet tussen 20–28 °C en 40–70 % RV ligt, verschijnt er geen icoon.

Waarschuwing voor ijzel

Als de buitentemperatuur lager is dan +1 °C, wordt in veld 2 het symbool van ijzelwaarschuwing weergegeven.

Waarschuwing voor lege batterij

Het station geeft een waarschuwing voor lege batterij voor zowel het station als de buitensensor. In dat geval moeten de batterijen worden vervangen.

- Batterijstatus in het station – veld nr. 26.
- Batterijstatus van de buitensensor – veld nr. 17.

Veiligheidsaanwijzingen en waarschuwingen



Lees de gebruiksaanwijzing voordat u het apparaat gaat gebruiken.



Volg de veiligheidsinstructies in deze handleiding.

- Het product is ontworpen om bij de juiste zorg jarenlang betrouwbaar te dienen.
- Lees de gebruikershandleiding voordat u met het product gaat werken.
- Stel het product niet bloot aan direct zonlicht, extreme koude, vochtigheid of plotselinge temperatuurschommelingen.
- Plaats het product niet op plekken met kans op vibraties en schokken – deze kunnen het product beschadigen.
- Stel het product niet bloot aan bovenmatige druk, schokken, stof, hoge temperatuur of vocht – deze kunnen de functionaliteit van het product aantasten of een korter energetisch uithoudingsvermogen, beschadiging van batterijen en deformatie van de kunststof onderdelen tot gevolg hebben.
- Stel het product niet bloot aan regen of vocht, tenzij het bestemd is voor gebruik buitenshuis.
- Plaats geen bronnen van open vuur op het product, bijvoorbeeld een brandende kaars of iets dergelijks.
- Plaats het product niet op plaatsen waar niet voldoende luchtstroom is gewaarborgd.
- Schuif geen voorwerpen in de ventilatieopeningen van het product.
- Raak de interne elektrische circuits van het product niet aan – u kunt het product beschadigen en hierdoor automatisch de garantiegedigheid beëindigen.
- Maak het product schoon met een licht bevochtigd zacht doekje. Gebruik geen oplos- en schoonmaakmiddelen – deze kunnen krassen op de kunststof delen veroorzaken en elektrische circuits beschadigen.

- Dompel het product niet in water of andere vloeistoffen en stel het niet bloot aan druipend of spattend water.
- Als het product beschadigd of defect is, mag u het niet zelf repareren, maar moet u het ter reparatie voorleggen aan de dealer waar u het hebt gekocht.
- Dit apparaat is niet bedoeld voor gebruik door personen (inclusief kinderen) die door een lichamelijk, zintuiglijk of geestelijk onvermogen of door een gebrek aan ervaring of kennis niet in staat zijn het apparaat veilig te gebruiken, tenzij zij onder toezicht staan of instructies hebben gekregen van een persoon die verantwoordelijk is voor hun veiligheid.



Deponeer niet bij het huisvuil. Gebruik speciale inzamelpunten voor gesorteerd afval. Neem contact op met de lokale autoriteiten voor informatie over inzamelpunten. Als de elektronische apparaten zouden worden weggegooid op stortplaatsen kunnen gevaarlijke stoffen in het grondwater terecht komen en vervolgens in de voedselketen, waar het de menselijke gezondheid kan beïnvloeden.

Hierbij verklaart EMOS spol. s r. o. dat de radioapparatuur van het type E5101 in overeenstemming is met de richtlijn 2014/53/EU. De volledige tekst van de EU-conformiteitsverklaring is beschikbaar op het volgende internetadres: <http://www.emos.eu/download>.

GARANCIJSKA IZJAVA

1. Izjavljamo, da jamčimo za lastnosti in brezhibno delovanje v garancijskem roku.
2. Garancijski rok prične teči z datumom izročitve blaga in velja 24 mesecev.
3. EMOS SI, d.o.o. jamči kupcu, da bo v garancijskem roku na lastne stroške odpravil vse pomanjkljivosti na aparatu zaradi tovarniške napake v materialu ali izdelavi.
4. Za čas popravila se garancijski rok podaljša.
5. Če aparat ni popravljen v roku 45 dni od dneva prijave okvare lahko prizadeta stranka zahteva novega ali vračilo plačanega zneska.
6. Garancija preneha, če je okvara nastala zaradi:
 - nestrokovnega-nepooblaščenega servisa
 - predelave brez odobritve proizvajalca
 - neupoštevanja navodil za uporabo aparata
7. Garancija ne izključuje pravic potrošnika, ki izhajajo iz odgovornosti prodajalca za napake na blagu.
8. Če ni drugače označeno, velja garancija na ozemljskem območju Republike Slovenije.
9. Proizvajalec zagotavlja proti plačilu popravilo, vzdrževanje blaga, nadomestne dele in priklopne aparate tri leta po poteku garancijskega roka.
10. Naravna obraba aparata je izključena iz garancijske obveznosti. Isto velja tudi za poškodbe zaradi nepravilne uporabe ali preobremenitve.

NAVODILA ZA REKLAMACIJSKI POSTOPEK

Lastnik uveljavlja garancijski zahtevek tako, da ugotovljeno okvaro prijavi pooblaščen delavnic (EMOS SI d.o.o., Rimska cesta 92, 3311 Šempeter v Savinjski dolini) pisno ali ustno. Kupec je odgovoren, če s prepozno prijavo povzroči škodo na aparatu. Po izteku garancijskega roka preneha pravica do uveljavljanja garancijskega zahtevka. Priložen mora biti potrjen garancijski list z originalnim računom. EMOS SI, d.o.o. se obvezuje, da bo aparat zamenjal z novim, če ta v tem garancijskem roku ne bi deloval brezhibno.

ZNAMKA: Brezžična meteorološka postaja

TIP: E5101

DATUM IZROČITVE BLAGA: _____

Servis: EMOS SI, d.o.o., Rimska cesta 92, 3311 Šempeter v Savinjski dolini
tel: +386 8 205 17 21
e-mail: reklamacije@emos-si.si